

**VTF - WIASOL**

**Baustellenausrüstung**

**LED Beleuchtungstechnik**

**Gemeindeausstattung**

**Verkehrsschilder**

**Wildwarngeräte**

[www.vtf.co.at](http://www.vtf.co.at)

Vielen Dank für Ihr Interesse an unseren Produkten und dass Sie unseren neuen Katalog in Händen halten. Da wir uns immer über neue Trends und Artikel informieren, werden Sie beim Durchblättern unseres großen Komplettangebotes sicher viele interessante und neue Artikel kennenlernen.

Den Namen WIWASOL (Wild-Warner-Solar) haben wir bereits im Jahr 2001 mit der Erfindung unseres einzigartigen, elektronischen Wildwarngerätes (es gibt kein vergleichbares Gerät mit unserer Technik) kreiert.

Im Jahr 2008 haben wir dann die Firma VTF gegründet und den Firmennamen mit dem bereits eingeführten Namen WIWASOL kombiniert (daher der Name VTF-WIWASOL).

Als Importeur von LED Straßen- und Warnleuchten sowie LED Beleuchtungsartikel arbeiten wir sehr intensiv mit dem Hersteller zusammen und können dadurch auch schneller auf Kundenwünsche reagieren. Durch diesen engen Kontakt und dem vorhandenen Lichtstudio mit modernster Technik (Fotogoniometer), wird es uns ermöglicht, Sonderwünsche bezüglich dem Einbau neuester LED-Technik in bestehende Lampen, variable Lichtstärken und Lichtfarben zu erfüllen.

Das gleiche gilt für unsere Verkehrsspiegel und Absperrmaterialien, die wir ebenfalls selbst importieren und dadurch auch hier vom engen Kontakt zum Erzeuger profitieren.

**Durch die zukünftig erforderliche Energieeinsparung haben wir uns bei der Innen- u. Außenbeleuchtung sowie den Straßenleuchten komplett der LED Technik verschrieben. Der Einsatz dieser stromsparenden Technologie bietet sehr viel Energie- und CO2-Einsparungspotenzial, bei einer gleichzeitigen Verbesserung der Lichtqualität. Dafür gibt es bereits viele Referenzprojekte bei verschiedenen Gemeinden und Firmen.**

Mit einem Spezialstativ ist es uns möglich, den Kunden vor Ort bis zu 6 verschiedene Straßenleuchten zu präsentieren. Dabei können wir die Leuchten bis zu einer Höhe von 6m hochfahren und dabei auch einen Eindruck über die Lichtverteilung und Beleuchtungsstärke vermitteln. Ebenfalls bieten wir auch Lösungen mit Solarstromversorgung an.

Den Katalogabschluss bildet unser Komplettangebot an Verkehrszeichen mit dem notwendigen Zubehör.

Wir haben versucht, den vorliegenden Katalog so informativ und aussagekräftig als möglich zu gestalten, damit man sich bereits hier über die wichtigsten Daten informieren kann. Sollten Sie den einen oder anderen Artikel nicht finden, oder mehr Auskünfte und Informationen benötigen, ersuchen wir um Kontaktaufnahme.

Ich wünsche Ihnen nun viele neue Informationen und Eindrücke beim Durchstöbern unseres neuen Kataloges.



**Mit freundlichen Grüßen - Günter Folda**

**Email: [guenter.folda@vtf.co.at](mailto:guenter.folda@vtf.co.at)**

↓ **Geschäftsanschrift • Telefonnummer • Faxnummer • Homepage- und Emailadressen** ↓

<b>Rechnungsadresse: Perkonigweg 3, 9311 Kraig - AUSTRIA</b>		<b>UID: ATU 51714603</b>	
<b>Liefer-, Abhol-, Lager- und Schauraumadresse: Mail Süd 4, 9300 St.Veit/Glan - AUSTRIA</b>			
<b><a href="http://www.vtf.co.at">www.vtf.co.at</a></b>	<b><a href="mailto:office@vtf.co.at">office@vtf.co.at</a></b>	<b><a href="http://www.wiwasol.at">www.wiwasol.at</a></b>	<b><a href="mailto:office@wildwarner.at">office@wildwarner.at</a></b>
<b>Tel. +43 (0) 664 / 23 01 980</b>	<b>+43 (0) 664 / 58 35 792</b>	<b>Fax: +43 (0) 720 / 55 58 70</b>	

↓ **Ausführung unserer Verkehrszeichen und der retroreflektierenden Folien** ↓

Flache Ausführung	Umgebördelte Ausführung	Alform Ausführung
<p><b>Aluminium Speziallegierung</b></p> <p>Ecken abgerundet, Tafelrückseite blendfrei.</p> <p>Tafelstärke je nach Verkehrszeichengröße 2 - 2,5 - oder 3mm</p> 	<p><b>Aluminium Speziallegierung</b></p> <p>Ecken abgerundet, Tafelrückseite blendfrei.</p> <p>Erhöhte Stabilität durch die umlaufende Randverformung</p> 	<p><b>U-Profil für allerhöchste Festigkeit</b></p> <p>Alform I bis 1,50m<sup>2</sup> Alform II bis 3,99m<sup>2</sup> Alform III ab 4,00m<sup>2</sup></p> <p><b>für Wegweiser:</b> bis 2,20m Länge-Alform I ab 2,50m Länge-Alform II</p> 
Folientyp - 1	Folientyp - 2	Folientyp - 3
<p><b>Standardausführung</b></p> <p><b>Die Haltbarkeitsgarantie beträgt 7 Jahre</b></p>	<p><b>Hochrückstrahlende Folientechnik sorgt für sehr gute Erkennbarkeit</b></p> <p><b>Die Haltbarkeitsgarantie beträgt 10 Jahre</b></p>	<p><b>Höchstmögliche Rückstrahlwerte für besondere Einsatzbedingungen</b></p> <p><b>Die Haltbarkeitsgarantie beträgt 12 Jahre</b></p>

Selbstverständlich entsprechen unsere Verkehrszeichen in allen Belangen den jeweils geltenden Bestimmungen, Normen und Vorschriften

**Unsere Verkehrszeichen beginnen ab der Katalogseite 33**

↓ Inhaltsverzeichnis ↓

<b>WILDWARNGERÄTE &amp; REFLEKTOREN</b>	<b>4</b>
<b>TEMPOANZEIGERGERÄTE, VERKEHRS-ERFASSUNG, ZÄHLPLATTEN</b>	<b>5 - 7</b>
<b>SCHUTZWEGBLINKANLAGEN</b>	<b>8 - 10</b>
<b>LED STRASSENLEUCHTEN</b>	<b>11 - 13</b>
<b>SOLARANLAGEN, WARNLEUCHTEN</b>	<b>14 - 20</b>
<b>LEITKEGEL, LEITZYLINDER, LEIT-SCHWELLEN, BODENMARKER</b>	<b>20 - 23</b>
<b>VERKEHRSSPIEGEL</b>	<b>24 - 25</b>

<b>ABSPERRPFOSTEN, PARKPLATZAB-SPERRBÜGEL, SCHRANKEN</b>	<b>26 - 31</b>
<b>FALTSIGNALE, MARKIERSTANGEN, LEITBAKEN, LEITPFLÖCKE, SCHNEESTANGEN, MARKIERSPRAYS</b>	<b>31 - 33</b>
<b>BAUSTELLENVERKEHRSZEICHEN</b>	<b>31 - 35</b>
<b>VERKEHRSZEICHEN</b>	<b>36 - 71</b>
<b>HAUSNUMMERTAFELN, LASCHEN, SCHRAUBFUNDAMENT, ROHRRAHMEN</b>	<b>71 - 78</b>

Absperrband rot/weiß und gelb/schwarz	30
Absperrketten	30
Absperrpfosten, Poller & Rammschutz	27-30
Absperrschengitter	31
Absperrschranken	31
Absturzsicherung (Schrankenzaun)	31
Akkus, Batterien, Lade- und Netzgeräte	15
Anti-Eis Verkehrsspiegel	24
Aroma-Duftzerstäuber mit LED Farbwechsel	3
Aufbaulichtanlagen	17
Bakenfußplatte und Beschwerungssäcke	75
Baustellen Ampelanlagen	20
Baustellenwarnleuchten	16-17
Betonfundamente & Erdschraubanker	32, 75
Bodenhülsen	32, 75
Bodenmarkierungsleuchten, Tunnelmarker	8-9, 19-20
Dialogdisplay Langsam-Danke	5
Duftvulkan mit LED Farbwechsel	3
Edelstahlpoller	27-29
Fahrbahnleiter	22
Faltsignale	31-32
Fotovoltaik Komplettsysteme	15
Fußgängerübergang Blinkanlagen	8
Geburtstagstafel (Sondertafel)	32
Handleuchten	19
Handschranken	31
LED - Anhalteketten und Leuchten	19
LED - Blinkpfeile	17
LED - Leuchtelemente für Leitschienen	19
LED - Leuchten	8-20
LED - Scheinwerfer	19
LED - Solarmarker und Solarleuchten	20

LED - Straßenleuchten, Tunnelbeleuchtung	9-13
LED - Warnblitzer	17-18
Leitbaken	32
Leitkegel	20-21
Leitpflöcke und Leitpflöck-Fundamente	32
Leitzylinder flexibel	21-22
Markierungssprays	29
Markierungsstangen	33
Messrad	30
Parkplatzsperren und Begrenzungen	22, 27-29
Radar-Sensor mit Warnleuchte	14
Reflektoren allgemein	32
Rundumleuchten & Warnlichtbalken	17-18
Schilderklemmen für Baustellen-VZ	76
Schneestangen und Bodenhülse	32
Schraubfundamente	32, 75
Schutzwegbake	9
Schutzwegblinkanlage	8
Solarleuchtenset für Wartehäuschen	13
Solarwarnleuchten	14
Taschenlampen und Batterien	15, 19
Tempoanzeigen und Verkehrsmessgeräte	5-7
Tempohemmschwellen	23
Ultraschall Duftzerstäuber, LED Farbwechsel	3
Verkehrs- und Beobachtungsspiegel	24-25
Verkehr-Handzähler	7
Verkehrszeichen	33-72
Verkehrszeichen Befestigungsglaschen	71-75
Verkehrszeichen Rohrrahmen & Rohrsteher	76-78
Straßenbezeichnungs- & Hausnummertafeln	71-72
Warnleuchten & Zubehör	14-18
Wildwarnsysteme und Reflektoren	4

↓ LED > Leuchtmittel, Feuchtraumbalken, Röhren, Fluter, Streifen, Module usw. ↓



Hier finden Sie aktuelle Infos und Preise über unser LED Sortiment  
[www.vtf.co.at](http://www.vtf.co.at)

↓ Ultraschallduftzerstäuber 150ml mit LED Farbwechsel und automatischer Abschaltung ↓



4 - 5 Tropfen ätherisches Öl und jeder Raum wird zur Wohlfühl-oase.  
Farbwechsel, Wunschfarbe oder keine Farbe, Laufzeit bis zu 6 Stunden!



LED Duft-Vulkan	Art. Nr.	VKP €
Ultraschallduftzerstäuber mit LED Farbwechsel	DVO10	29,90

Wildunfälle lassen sich sehr erfolgreich mit unserem elektronischen und solarbetriebenen WIWASOL-4 Wildwarngerät vermeiden. Es wird bereits in vielen Ländern sowie den USA eingesetzt!



**Die Besonderheiten:**

- 3 integrierte Leds (blau - gelb - grün)
- Umschaltbare Tonfrequenz von 4kHz (Normalton) auf 8kHz (Hochton)
- NFC Chip für individuelle Personalisierung

Die Wirkung der Geräte setzt bereits sehr früh ab dem Beginn der Dämmerung ein.

Über spezielle Sensoren wird das Scheinwerferlicht von näherkommenden Fahrzeugen bereits **ab einer Entfernung von mehreren 100 Metern erkannt** und der optisch- / akustische Effekt zuverlässig ausgelöst. Nachdem das Fahrzeug beim Gerät vorbeigefahren ist, wird der Effekt abgeschaltet und das Gerät wartet auf das nächste Auto.

**Optimal ergänzt werden die Wiwasolgeräte durch unsere neuen Wildwarnreflektoren.** Durch die halbrunde Formgebung erzielen wir einen viel breiteren Abstrahlwinkel (160°) als es mit herkömmlichen Reflektoren möglich ist.

Ein großer Vorteil ist auch die geländeformunabhängige Verwendbarkeit. Egal ob die Montage bei ebenem Gelände, an Hang- oder Tallagen erfolgt, man muss darauf keine Rücksicht mehr nehmen (bei anderen Wildwarnreflektoren müssen je nach Hersteller Unterlegkeile oder spezifische Reflektoren verwendet werden!)

**Montageempfehlung für Wiwasol**

- WIWASOL 4 - Geräte
- normale Wildwarnreflektoren



1



Auf Anfrage liefern wir auch Sonderschilder mit Warnblinkleuchten in LED Lichttechnik und Solarstromversorgung. Die Aktivierung erfolgt dabei wahlweise durch einen Radarsensor bei Fahrzeugannäherung oder durch eine eingebaute Zeitschaltuhr.



Die **Montage** der elektronischen **Wiwasol-3** Wildwarngeräte sollte **ca. alle 50m diagonal im Wechsel der Straßenseite erfolgen.**

Für **1km Streckenlänge** benötigt man somit **20 Stück Wiwasol-3** Geräte, bei einem Leitpflockabstand von 33m dann nur mehr 15 Geräte.

Als **optimale Ergänzung** sollten jeweils an dem an der anderen Straßenseite gegenüber stehenden Leitpflock unsere **Wildwarnreflektoren Wiwafash** oder **Uni** montiert werden.

Die **optimale Empfehlung** wäre aber, auch an jenen Leitpflockpaaren, die zwischen unseren Wiwasol-3 Geräten stehen **Wildwarnreflektoren** zu montieren.

Abb.	Bezeichnung	Ton	Art.Nr.	VKP €
1	WIWASOL 4 - elektronisches Wildwarngerät mit Solarstromversorgung. Optik: blau/gelb/grün - Gew. 120g	4/8 kHz	9007	83,90
2	WIWAFLASH Wildwarnreflektor Silverstar transparent - Gew. 51g für alle Geländeformen inkl. Schrauben und Dichtung - 195x64x30mm		9050 S	7,60
3	WIWAFLASH Wildwarnreflektor Silverstar transp. blau - Gew. 51g für alle Geländeformen inkl. Schrauben und Dichtung - 195x64x30mm		9050 SB	7,60
4	UNIVERSAL Wildwarnreflektor - transparent - Gew. 210g für alle Geländeformen inkl. Schrauben - 184x85x60mm		9048	7,60
5	UNIVERSAL Wildwarnreflektor - transparent blau - Gew. 210g für alle Geländeformen inkl. Schrauben - 184x85x60mm		9049	7,60

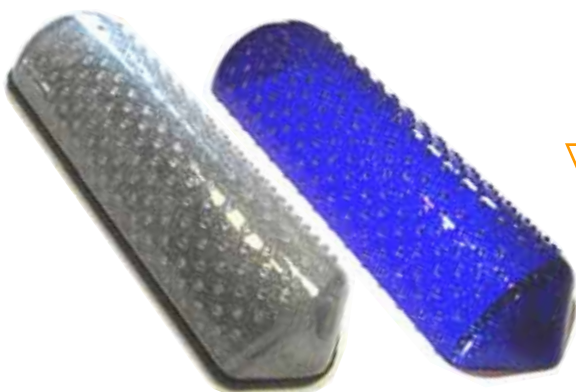

2

3

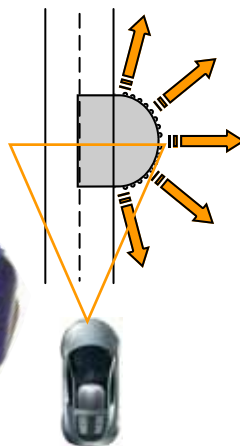

4

5

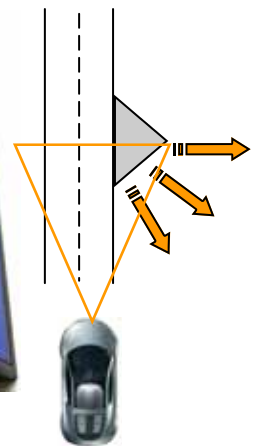

↓ Dialog-Displays mit radargesteuertem LED Blinkrahmen oder LED Text-Anzeige ↓

Durch das schmale Gehäuse und geringe Gewicht der Displays (6,9kg ohne Akku) ist die Montage und Bedienung sehr einfach. Das Dialog-Display montieren > den Akku anschließen > Geschwindigkeit mittels Schalter auswählen und schon funktioniert das Gerät. Die 61x41cm große Anzeigefläche ist bereits aus weiter Entfernung sehr gut zu erkennen. Der Rahmen des Gehäuses kann wahlweise rot/weiß reflektierend, Alu silber oder einfarbig lackiert ausgeführt werden.



**Unser Dialog-Display Typ-1** ist die einfachste Möglichkeit dem Verkehrsteilnehmer durch geschwindigkeitsabhängiges Aufblinker des LED Blinkrahmens (wahlweise in rot, gelb oder grün erhältlich) eine Übertretung zu signalisieren. Bei Bestellung werden 2 vom Kunden gewünschte Geschwindigkeiten programmiert, die dann über einen Wahlschalter bei der Aufstellung im Gerät aktiviert werden. Dabei kann die Geschwindigkeitsschwelle so gewählt werden, dass bei jedem Fahrzeug geblinkt wird (sinnvoll bei einer speziellen Gefahrenstelle) oder erst ab einer höheren Geschwindigkeit (z.B. 50 km/h).

Durch die situationsbezogene Ansprache der Verkehrsteilnehmer ist die psychologische Wirkung besonders groß. Man kann diese Displays auch sehr gut mit Verkehrsschildern kombinieren, z.B. nach Geschwindigkeitsbegrenzungen mit dem Display „Langsam“, welches kurz nach dem Verkehrsschild aufgestellt alle Raser durch blinken vor noch immer zu hohem Tempo warnt.

Das Display besitzt eine retroreflektierende Oberfläche, die das Erkennen des Textes oder der Grafik auch bei Nacht ermöglicht. Durch die Lichtverteilung innerhalb des Gehäuses wird der Text/Grafik noch zusätzlich ausgeleuchtet. Einfach nicht zu übersehen!



**Unsere Dialog-Displays Typ-2** setzen ebenfalls auf Kommunikation mit dem Verkehrsteilnehmer. Hier blinken aber die extrahellen LED Schriftzüge bzw. Symbole erst ab der eingestellten Geschwindigkeitsschwelle. Die Anzeigefarbe kann dabei bei der Bestellung wahlweise in rot, gelb oder grün gewählt werden.

Bei den einfarbigen Modellen „Achtung Kinder“, „Langsam“ und „Radar!“ kann man die Geschwindigkeitsschwelle so wählen, dass bei jedem Fahrzeug geblinkt wird (z.B. vor Schulen) oder ab einer höheren Geschwindigkeit (z.B. 30km/h).

Durch die situationsbezogene Ansprache der Verkehrsteilnehmer mit den Modellen „Smiley“ oder „Langsam-Danke“ ist die psychologische Wirkung besonders groß.

Hier gibt es 2 nicht zu übersehende Anzeigefunktionen:

- Warnend:** (wenn man zu schnell unterwegs ist) mit „Symbol Smiley weinend“ oder „Schriftzug Langsam in rot“
- Dankend:** (wenn man die Geschwindigkeit einhält) mit „Symbol Smiley lachend“ oder „Schriftzug Danke in grün“



Dialogdisplay 650x450x200mm, Gew. 6,9kg ohne Akku	Art. Nr.	VKP €
Typ 1 - LED Blinkrahmen mit Text/Symbol inkl. Befestigungsmaterial (ohne Akku!)	7570	1599,00
Typ 2 - LED Schrift „LANGSAM-DANKE“ inkl. Befestigungsmaterial (ohne Akku!)	7596	1699,00
Typ 2 - LED Symbole „SMILEY“ inkl. Befestigungsmaterial (ohne Akku!)	7595	1699,00
Typ 2 - LED Schrift „ACHTUNG KINDER“ inkl. Befestigungsmaterial (ohne Akku!)	7593	1699,00
Typ 2 - LED Schrift „LANGSAM“ inkl. Befestigungsmaterial (ohne Akku!)	7597	1699,00
Typ 2 - LED Schrift „RADAR“ inkl. Befestigungsmaterial (ohne Akku!)	7594	1699,00
Akku 12V-20Ah - 181x77x167mm - ca. 5,90 Kg (1 Akku ist für den Betrieb erforderlich)	7577	169,00
Ladegerät vollautomatisch zur Akku-Ladung	7607	159,00
Stromversorgung über 230/12V für Straßenlaternenbetrieb	7605	389,00
Solarstromzusatzversorgung 12V-50W komplett mit Befestigungsmaterial	7608	949,00

↓ Tempoanzeigen mit und ohne Datenaufzeichnung ↓

Unser Einstiegsgerät mit reflektierendem Rand zeichnet sich durch die kompakte Bauweise mit sperrbarem Akkukasten, 2-stelliger Anzeige mit gelben Hochleistungs-LEDs sowie einfachster Bedienung (Aufstellen-Einschalten-Fertig) aus.



Durch die superhelle, zweistellige 24cm hohe LED Anzeige wird das gefahrene Tempo schon aus großer Entfernung erkannt und Autofahrer, die zu schnell unterwegs sind zuverlässig gewarnt. Die komplette Technik inklusive Akku ist im robusten Aluminium Gehäuse untergebracht und dadurch bei jedem Wetter zuverlässig geschützt. Um Blendungen zu vermeiden, wird die Helligkeit der LEDs bei Dunkelheit durch einen Sensor automatisch reguliert.

Als weitere Option gibt es noch eine große, vollreflektierende Fronttafel mit Texten nach Wunsch (z.B. Achtung Kinder!)

Tempoanzeige NANO 2-stellig 620x390x200mm, Gew. 10kg ohne Akku	Art. Nr.	VKP €
Tempoanzeige NANO mit 2-stelliger LED Anzeige inkl. Befestigungsmaterial (ohne Akku!)	7600	1799,00
Vollreflektierende Fronttafel mit Wunschtext, Abmessungen 700x680mm	7612	299,00
Akku 12V-20Ah - 181x77x167mm - ca. 5,90 Kg (1 Akku ist für den Betrieb erforderlich)	7577	169,00
Ladegerät vollautomatisch zur Akku-Ladung	7607	159,00
Stromversorgung über 230/12V für Straßenlaternenbetrieb	7605	389,00
Solarstromzusatzversorgung 12V-50W komplett mit Befestigungsmaterial	7608	949,00

Die Geräte **ALPHA & GAMMA** überzeugen durch die **300mm hohe, superhelle 3-stellige LED-Anzeige** und der vollreflektierenden Alu-Tafel. Bei zusätzlicher **Schwellenwerteinstellung 30km/h** oder **50km/h** blinkt dieser Wert auf der Anzeige und der (normalerweise abgedeckte) Schriftzug „über“ signalisiert die Übertretung des erlaubten Tempolimits.

Die Farbe der Anzeige ist wählbar zwischen **gelb** und/oder **rot**. Zur Betonung der angezeigten Werte können **Symbole** (wahlweise „Haken“ oder „Smiley-lachend“ bei Einhaltung und „3 Ausrufezeichen“ oder „Smiley-traurig“ bei Überschreitung) im Wechsel zur Geschwindigkeit oder auch solo ohne der gefahrenen Geschwindigkeit angezeigt werden. Die Auswahl welche Sonderzeichen „Haken/Rufzeichen“ oder „Smileys“ das Gerät haben soll erfolgt bei der Bestellung.

**ZUSÄTZLICH ZUM ALPHA** hat unser **GAMMA** einen eingebauten **TIMER** (für die gleichbleibende Ein-/Ausschaltzeit) sowie die **GLEICHZEITIGE DATENERFASSUNG BEIDER FAHRTRICHTUNGEN** und der Speicherung der folgenden Parameter auf einer SD-Karte:

**DATUM - UHRZEIT - GESCHWINDIGKEIT - FAHRTRICHTUNG.** Die gespeicherten Daten können bequem mit unserer optionalen Software „**UNIGRAPH**“ ausgewertet werden. Die Auswertung ist aber auch mit MS-Excel möglich.

Eine weitere Besonderheit sind die **10 vorinstallierten Anzeigeprogramme für die häufigsten Mess-Situationen**. 10 zusätzliche, komplett frei konfigurierbare Programme ermöglichen die Anpassung auf individuelle Anzeigeeoptionen. Die Bedienung erfolgt über 2 Tasten und einem beleuchteten LCD Display. Der für den Betrieb notwendige Akku wird absolut geschützt im Gehäuse untergebracht, somit entfällt das Aufstellen eines zusätzlichen Batteriekastens.



**3x Ausrufezeichen**  
bei zu hohem  
Tempo

**Häkchen**  
für eingehaltenes  
Tempo

**Smiley traurig**  
bei zu hohem  
Tempo

**Smiley lachend**  
bei eingehaltenem  
Tempo

**LED Anzeige rot**  
für erhöhte  
Aufmerksamkeit

Schriftzug „über“  
für Schwellenwert-  
anzeige

Tempoanzeige ALPHA & GAMMA, 3-stellig 680x700x200mm, Gew. 10kg ohne Akku	Art. Nr.	VKP €
Tempoanzeige ALPHA mit 3-stelliger LED Anzeige inkl. Befestigungsmaterial (ohne Akku!)	7601N	2389,00
Tempoanzeige GAMMA mit 3-stelliger LED Anzeige inkl. Befestigungsmaterial (ohne Akku!)	7602N	3089,00
Akku 12V-20Ah - 181x77x167mm - ca. 5,90 Kg (1 Akku ist für den Betrieb erforderlich)	7577	169,00
Ladegerät vollautomatisch zur Akku-Ladung	7607	159,00
Stromversorgung über 230/12V für Straßenlaternenbetrieb	7605	389,00
Solarstromzusatzversorgung 12V-50W komplett mit Befestigungsmaterial	7608	949,00

↓ Zubehör für unsere Dialog-Displays + Tempoanzeigen, Handzähler 4-stellig ↓

Für unsere Geräte bieten wir auch spezielles Zubehör wie Solarstromversorgung, Netzstromversorgung, Schutzkoffer, Stativ, Ein-Mann-Halterung, Frontschild groß, Zusatzschild (beide auch mit eigenen Texten und Symbolen erhältlich).



Tempoanzeige NANO 2-stellig 620x390x200mm, Gew. 10kg ohne Akku	Art. Nr.	VKP €
Stromversorgung über 50W Solarpanel inkl. Zubehör und Befestigungsmaterial	7608	949,00
Stromversorgung über 230/12V für Straßenbeleuchtungs- oder Festnetzanschluss	7605	389,00
Stativ in massiver Stahlausführung für die temporäre Aufstellung unserer Geräte	7592	390,00
Ein-Mann-Halterung für die schnelle Montage unserer Geräte durch nur eine Person	7591	189,00
Frontschild 700x680mm - reflektierend „Sie fahren“ & „über“ oder mit freier Text-/Symbolwahl	7612	299,00
Zusatzschild 585x245mm - reflektierend „Achtung Kinder!“ oder mit freier Text-/Symbolwahl	7540	ab 99,00
Transportkoffer für unsere Dialogdisplays und Tempoanzeigen NANO - ALPHA - GAMMA	7611	489,00
Handzähler mit 4-stelliger Anzeige in robuster Profiausführung, diverse Farben erhältlich	HZ01	17,90

↓ Verkehrsdatenerfassung mittels Seitenradargerät ↓

Unser Seitenradarmessgerät **IMPACTOR** eignet sich hervorragend zur schnellen und unauffälligen Durchführung von Verkehrsmessungen vom Fahrbahnrand aus (auch bei Regen und Schnee) und kann dabei bis zu einer Höhe von 2,20m montiert werden. Die Messdaten beider Richtungen (**Datum, Uhrzeit, Fahrtrichtung, Tempo & Fahrzeuglänge**) werden auf einer SD Karte gespeichert. Über die Längenmessung werden PKW, LKW oder LASTZÜGE unterschieden. Die gespeicherten Daten können dann einfach mit unserer optionalen Software „**UNIGRAPH**“ oder auch mit MS-Excel ausgewertet werden. Der für den Betrieb notwendige Akku, das LCD Display mit der Bedieneinheit sind im absperrbaren Gehäuse geschützt untergebracht.



IMPACTOR Verkehrsdatenerfassungsgerät mit gleichzeitiger Messung beider Fahrtrichtungen!	Art. Nr.	VKP €
IMPACTOR - Abmessungen: Höhe 310 x Breite 200 x Tiefe 230mm - Gewicht ohne Akku 3,70kg	7603	3089,00
Akku 12V-20Ah - 181x77x167mm - ca. 5,90 Kg (1 Akku ist für den Betrieb erforderlich)	7577	169,00
Ladegerät vollautomatisch zur Akku-Ladung	7607	159,00
Transportkoffer für Impactor oder Kamera DeltaC	7610	299,00

↓ Analyse-Software Unigraph für unsere Geräte GAMMA und IMPACTOR ↓

Schnell und einfach (auch ohne Vorkenntnisse) zu aussagekräftigen Ergebnissen. Ohne Installation auf allen Windows-PCs lauffähig. Mit nur einem einfachen Mausklick erstellt man Tagesganglinien und kann die höchstbelasteten Zeiten sofort ablesen. Übersichtliche Analysen der Daten mit Berechnung wichtiger Kennziffern wie V85 und Vmax, Trennung von Tag und Nacht, Durchschnitts- und Höchstbelastung, Anzahl der Kfz über Tempolimit etc.

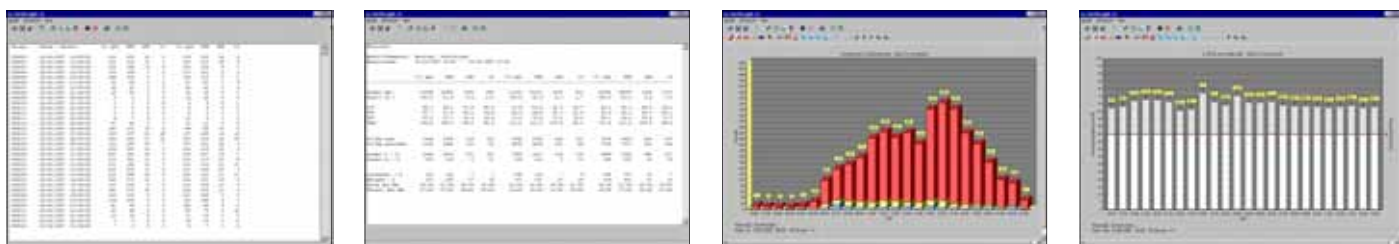

Auswertungsprogramm Unigraph zur Datenanalyse von GAMMA und IMPACTOR	Art. Nr.	VKP €
Unigraph II (2 sprachige Version) - Deutsch oder Englisch einstellbar	7590	299,00

↓ LED Schutzwegblinkanlage (ohne Schutzwegtafel) mit 12V, 230V oder Solarstromversorgung ↓

Mehr Sicherheit am Schutzweg durch unsere LED Blinkanlagen!

Unsere Schutzwegblinkanlagen gibt es in verschiedenen Ausführungen mit 3 Stromversorgungsmöglichkeiten.

**Ausführung A**

2 Module (600x210x120mm) mit je 2 Led-Vorwarnleuchten Ø 200mm mit einseitiger Abstrahlung (Montage wahlweise auch mit auskragender Befestigung gegen Aufpreis erhältlich)

**Ausführung B**

2 Module (600x160x60mm) mit je 2 Led-Vorwarnleuchten Ø 100mm mit einseitiger oder doppelseitiger Abstrahlung (Montage wahlweise auch mit auskragender Befestigung gegen Aufpreis erhältlich)



Da unser System mit Funkverbindung arbeitet und daher keinerlei Kabelverlegungen in der Fahrbahn erfordert, ist die Anlage schnell einsatzbereit. Die Erfassung jener Personen, die den Schutzweg queren wollen erfolgt mit speziellen IR-/ Mikrowellensensoren, die so konstruiert sind, dass nur ein schmaler aber absolut notwendiger Bereich erfasst wird. Dadurch wird die Auslösung durch Fahrzeuge und normale Gehwegbenutzer weitgehend unterbunden. Alternativ können zur Aktivierung der Warnleuchten auch Aktivierungstaster montiert werden.

Die Montage der Blinkmodule erfolgt an Rohrstehern mit Ø 60mm (andere Befestigungs-Ø auf Anfrage erhältlich).

EN12352 Schutzwegblinkanlagen bestehend aus je 2 Einheiten mit komplettem Zubehör	Art. Nr.	VKP €
Ausführung A: 2 geschlossene Module mit 2x 200mm L8H Warnleuchten für 230V	D201	2358,00
Ausführung A: 2 geschlossene Module mit 2x 200mm L8H Warnleuchten mit Akku für 230/12V	D202	2780,00
Ausführung A: 2 geschlossene Module mit 2x 200mm L8H Warnleuchten mit 12V/20W Solar	D203	2996,00
Ausführung A: 2 geschlossene Module mit 2x 200mm L8H Warnleuchten mit 12V/50W Solar	D204	3738,00
Ausführung B: 2 geschlossene Module mit 2x 100mm L2H Warnleuchten für 230V	D205	2240,00
Ausführung B: 2 geschlossene Module mit 2x 100mm L2H Warnleuchten mit Akku für 230/12V	D206	2630,00
Ausführung B: 2 geschlossene Module mit 2x 100mm L2H Warnleuchten mit 12V/20W Solar	D207	2877,00
Ausführung B: 2 geschlossene Module mit 2x 100mm L2H Warnleuchten mit 12V/50W Solar	D208	3520,00
Bei allen Ausführungen verwendbar: Aktivierung über 2 Taster anstelle der 2 Bewegungssensoren	D209	-250,00

↓ Superhelle LED-Bodenwarnleuchte IP67 für effektive Vorwarnung der Verkehrsteilnehmer ↓

Ideal vor Schutzwegen, Kreisverkehren, Tunnels sowie an anderen besonders gefährlichen Stellen. Überfahrbar bis zu 25 Tonnen (Lichtfarben auch in gelb, rot oder blau lieferbar).



Überfahrbare Bodeneinbauwarnleuchte (Montage außerhalb der direkten Fahrspuren!)	Art. Nr.	VKP €
Bodeneinbauleuchte 120cd, 6000K, Ø160x60mm für 11-48V (auch für Solarversorgung erhältlich)	D005	315,00
Netzteil 230/11-48V mit Blinkmodus für bis zu 50 Bodeneinbauleuchten	D007	140,00
Netzteil 230/11-48V mit Dauerlichtmodus für bis zu 25 Bodeneinbauleuchten	D008	180,00
Netzteil 230/20-48V mit Dauerlichtmodus für bis zu 50 Bodeneinbauleuchten	D009	240,00



↓ LED Solar Bodeneinbauwarnleuchte mit Dämmerungssensor ↓



Bodeneinbauwarnleuchte mit Solarstromversorgung.  
Überfahrbar bis zu 20 Tonnen.

**Typ A:** Weißes Blinklicht mit ein- oder beidseitiger Abstrahlung  
**Typ B:** Weißes Dauerlicht mit ein- oder beidseitiger Abstrahlung



Überfahrbare Bodeneinbauwarnleuchte (Montage außerhalb der direkten Fahrspuren!)	Art. Nr.	VKP €
Typ A: Blinklicht einseitig, Ø 133 x 53mm (Einbau120x47mm), 0.75kg	D96EB	79,90
Typ A: Blinklicht beidseitig, Ø 133 x 53mm (Einbau120x47mm), 0.75kg	D96BB	89,90
Typ B: Dauerlicht einseitig, Ø 133 x 53mm (Einbau120x47mm), 0.75kg	D97ED	79,90
Typ B: Dauerlicht beidseitig, Ø 133 x 53mm (Einbau120x47mm), 0.75kg	D97BD	89,90

↓ Überfahrbarer Leitzylinder / Schutzwegbake / Schutzweg-Sondertafel ↓



Überfahrbarer Leitzylinder / Schutzwegbake / Schutzweg-Sondertafel	Art. Nr.	VKP €
<b>1</b> Leitzylinder weiß/blau reflektierend Folientyp 1, Höhe 1000xØ 80mm, Sockel-Ø 200mm - 1,90kg	E225L	69,90
<b>2</b> Schutzwegbake mit Folientyp 2, blau/weiß gestreift inklusive Halterungen (verfügbar 48-120mm)	9721	99,90
<b>3</b> Hintergrundtafel 700x700mm, Alform gelb/fluoreszierend - Folientyp3	Y018	162,70
<b>3</b> Hintergrundtafel 850x850mm, Alform gelb/fluoreszierend - Folientyp3	Y019	239,70
<b>4</b> Hintergrundtafel 700x700mm, Alform gelb/fluoreszierend - Folientyp3 + Schutzwegtafel 470x470mm, flach-Folientyp 2	Y020	218,60
<b>4</b> Hintergrundtafel 850x850mm, Alform gelb/fluoreszierend - Folientyp3 + Schutzwegtafel 630x630mm, flach-Folientyp 2	Y021	326,90

↓ Normgerechte LED Schutzwegbeleuchtung nach EN13201 ↓

Mit unserer LED Schutzwegleuchte ist die optimale Ausleuchtung eines Schutzweges kein Problem mehr. Die spezielle, patentierte Optik lenkt das Licht genau zu den Stellen, an denen es gebraucht wird.

Für besonders schwierig zu beleuchtende Schutzwege, bei denen noch mehr Helligkeit benötigt wird, haben wir auf Anfrage noch stärkere Leuchtentypen im Programm. Wir bieten auch automatische Steuerungen an, die das Licht nur dann aktivieren, wenn Personen den Schutzweg überqueren wollen. Wir können das System auch mit Solar Stromversorgung liefern.

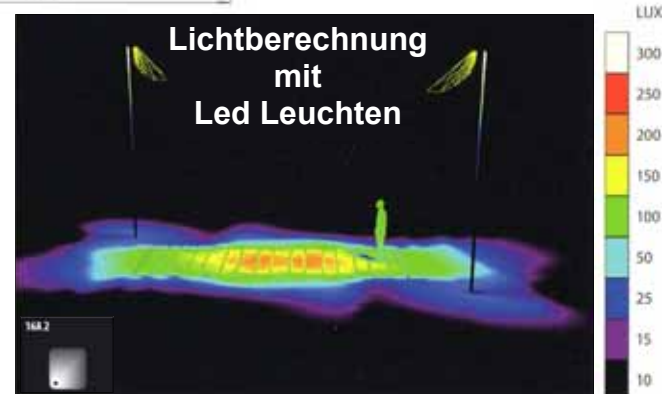
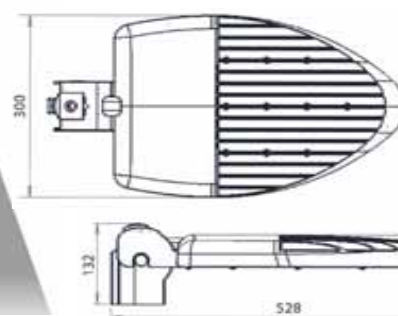

LED Schutzwegleuchte mit Spezialoptik	Art. Nr.	VKP €
55W, 5500K, 5300 Lumen, 230V, IP66, Rohradapter für Ø 60mm, 5.2kg	DL086T	569,90

↓ Normgerechte LED Schutzwegbeleuchtung nach EN13201 ↓

Komplettsystem zur normgerechten und optimalsten LED Schutzweg Beleuchtung mit intelligenter Helligkeitsregelung und Steuerung

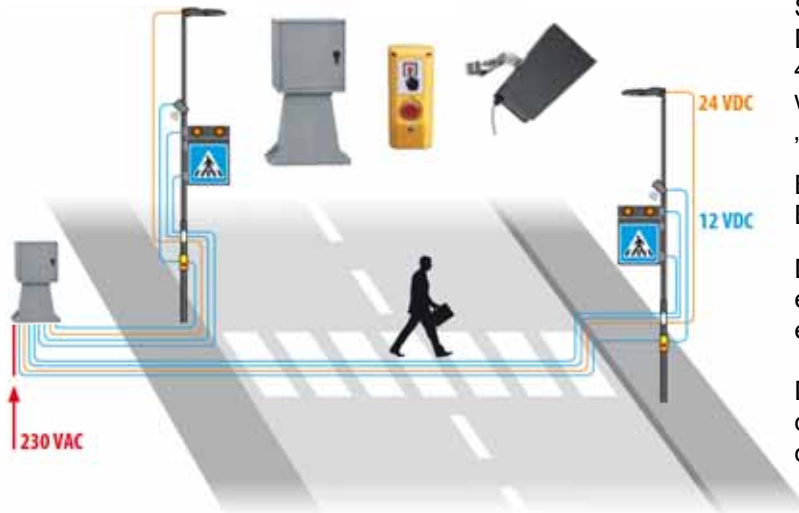

Sobald die Anlage über den Spezielsensor oder den Druckschalter aktiviert wird, steigt die Helligkeit von 40% (Standby) auf 100% (volle Stärke), gleichzeitig werden vorhandene Blinkleuchten und hinterleuchtete „Schutzweg“ Hinweiszeichen aktiviert.

Bei Stromausfall wird das System über die integrierte Batterie versorgt!

Die komplette Steuerung inkl. Batterie ist geschützt in einem Schaltschrank untergebracht, dieser wird auf einer Seite der Straße aufgestellt.

Da dieses System mit 12/24V betrieben wird, ist auch die erforderliche Kabelverbindung (ein Kabelkanal in der Straße ist dafür notwendig) kein Problem.

Infos und Preisauskünfte auf Anfrage!

ohne LED Beleuchtung



LED Beleuchtung Stand-by  
40% Lichtstärke



LED Beleuchtung eingeschaltet  
100% Lichtstärke  
und aktivierte Blinkleuchten



↓ Normgerechte LED Schutzwegbeleuchtung nach EN13201 ↓



↓ Im Zentrum des Lichts ↓

Der Schlüssel zum Erfolg unseres europäischen Herstellers **Detas SpA** sind die selbst entwickelten, speziell designten und patentrechtlich geschützten Optiklinsen in mehr als 30 verschiedenen Variationen. Dadurch bekommen Sie für jeden Anwendungsbereich die richtige Leuchte mit der besten Optik.

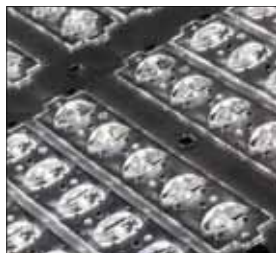

**Detas SpA** wurde bereits vor 120 Jahren gegründet. Seit 1998 ist man auf LED Lichttechnik spezialisiert und mittlerweile ein Synonym für Qualität und Zuverlässigkeit auf der ganzen Welt. Sämtliche Leuchten werden in Europa entwickelt, designt, erzeugt und getestet. Dabei hilft die moderne Ausstattung wie ein Fotogoniometer für die Entwicklung und Lichtberechnung, die Salztstammer zur Korrosionsprüfung, ein Prüflabor zur Prüfung elektronischer Bauteile und Chromameter zur Lichtfarbenmessung.

Durch diese Ausstattung können auch besondere Kundenwünsche im Bezug auf Lichtstärke, Lichtfarbe und Abstrahlung erfüllt werden. Produziert werden dabei Leuchten für Straßen, Tunnels, Tankstellen, für städtische Bereiche, Industrie u.v.m. Die Qualität der Leuchten wird durch die Zertifizierung mit den wichtigsten Normen wie **ENEC**, **TÜV** und **NRTL** bestätigt.

Die abschließende Qualitätskontrolle beinhaltet für jede einzelne Leuchte einen 48 stündigen Dauertest vor der Auslieferung.

↓ Nachfolgend einige Fotos unserer Leuchten ↓



↓ Nachfolgend einige Fotos unserer Leuchten mit Beleuchtungslösungen in der Praxis ↓



LED STRASSENBELEUCHTUNG

↓ LED Solartechnik zur zuverlässigen Beleuchtung ohne vorhandenen Stromanschluss ↓

Hier wurde zuverlässige Technik mit optimaler Qualität und stromunabhängiger Solartechnik vereint. Verschiedene Ausführungen bis zu 53W Systemleistung erlauben viele Einsatzmöglichkeiten.



LED Solarset zur stromunabhängigen Beleuchtung von Straßen, Gehwegen usw.	Art. Nr.	VKP €
<b>Stratos-N 5R700, 4100K neutralweiß</b> , ca. 800 Lumen, 230V, 12W inkl. 100W Solarpanel 1217x555x36mm mit 90Ah Akku und Zubehör	DL003	2996,50
<b>Stratos-N 10R550, 4100K neutralweiß</b> , ca. 1200 Lumen, 230V, 19W inkl. 140W Solarpanel 1482x676x50mm mit 90Ah Akku und Zubehör	DL005	3037,50

LED Leuchtenset mit stromunabhängiger Solartechnik, daher optimal zur Beleuchtung von Carports, Haltestellen, Müllinseln, Unterständen, Wartehäuschen usw. geeignet.



LED Leuchtenmodul (300x80x91mm) mit Montagebügel, Lichtfarbe 5500K, Lichtstrom 185lm, Schutzart IP65, Schutzklasse-II, Led Lebensdauer > 100.000h, Farbindex Ra >75, Solarpanel mit 12V/10W (340x290mm) oder 12V/20W (655x296mm), 12V Spezialakku. Gesamtgewicht: ca. 10kg (10W Version) / ca. 15kg (20W Version)

Montage Adapter für Mastdurchmesser Ø 60mm.

**Funktionsdauer ohne Sonne bis zu 7 Nächten**

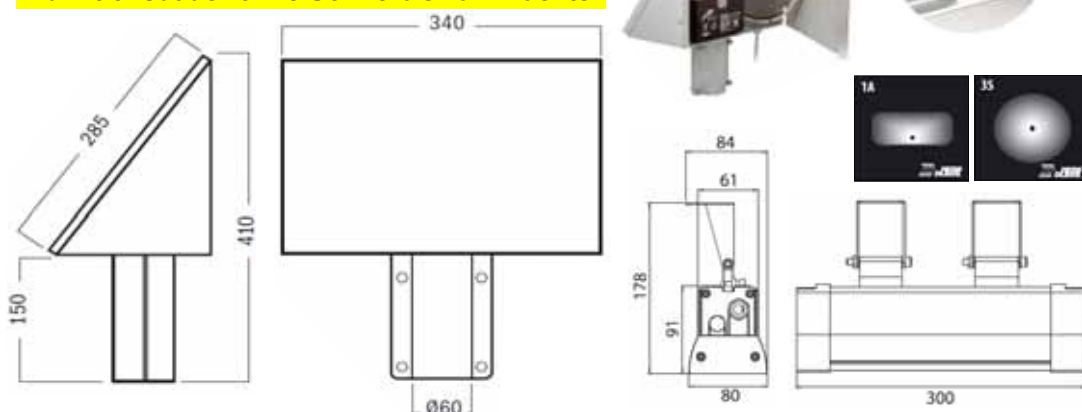

LED Solarleuchtenset zur stromunabhängigen Beleuchtung von Wartehäuschen usw.	Art. Nr.	VKP €
LED Komplettsset 5500K tageslichtweiß, 185lm, 12V, 10W Solarmodul	DL065	690,00
LED Komplettsset 5500K tageslichtweiß, 185lm, 12V, 20W Solarmodul	DL060	790,00

↓ Warnleuchten Set mit Radarsensor zur tempoabhängigen Aktivierung durch Fahrzeu erfassung ↓

Optimal einsetzbar vor Tempolimits oder besonderen Gefahrenstellen wie Kurven, Kreisverkehre, Schutzwege, Wildwechselabschnitten usw.



Hier eine typische Radarsensor Anwendung. Bei Überschreitung von 50 km/h aktiviert der Sensor das Aufblinken der Warnleuchten und zeigt so dem Autofahrer, dass er zu schnell fährt.



Vorwarnleuchten-Set mit Radarsensor und Stromversorgung		Art. Nr.	VKP €
1	2x Blinkleuchten (L8H) 200mm + Radarsensor + 230V Stromversorgung	D010	1028,80
2	2x Blinkleuchten (L8H) 200mm + Radarsensor + 230V Stromversorgung mit 12V Akku	D011	1324,40
3	2x Blinkleuchten (L8H) 200mm + Radarsensor + 12V Solar mit 50W	D012	1707,30
4	1x Blinkleuchte (L8H) 200mm in geschlossener Box + Radarsensor + 12V Solar mit 20W	D013	1410,20
5	2x Blinkleuchte (L2H) 100mm in geschlossener Box + Radarsensor + 12V Solar mit 20W	D014	1420,50

↓ Montagefertige Vorwarnleuchten mit Solarversorgung und Lichtsensor für 12 h oder 24 h Betrieb ↓



Vorwarnleuchten-Set in geschlossener Box mit Solar-Stromversorgung		Art. Nr.	VKP €
1	1x Blinkleuchte (L8H) 200mm (210x210x120mm), 12V Solar mit 5W	9221	410,90
2	2x Blinkleuchte (L8H) 200mm (600x210x120mm), 12V Solar mit 10W	9222	640,70
3	2x Blinkleuchte (L8H) 200mm (600x210x120mm), 12V Solar mit 10W (Technik im Solargehäuse!)	D048	785,70
4	2x Blinkleuchte (L2H) 100mm (600x160x 60mm), 12V Solar mit 10W (Technik im Solargehäuse!)	D049	553,90
5	4x Blinkleuchte (L2H) 100mm (600x160x 60mm), 12V Solar mit 10W (Technik im Solargehäuse!)	D050	777,40
6	1x Blinkleuchte (L8H) 200mm mit Metallbügel und 12V Solar mit 10W (Technik im Solargehäuse!)	9220	511,90
7	1x Blinkleuchte (L9M) 300mm mit Metallbügel und 12V Solar mit 20W (Technik im Solargehäuse!)	D051	760,50

↓ 12V LED-Warnleuchtenmodule zur Verwendung für verschiedenste Anwendungen ↓

Warnleuchten mit externer Ansteuerung oder integrierter Blinkfunktion in geschlossenem Gehäuse untergebracht, inklusive Anschlusskabel. Montage vorgesehen an Ø 60mm Rohrstehern (Halterungen inklusive).

2-Fach Leuchten Module auch in auskragender Ausführung lieferbar!

Doppelseitige Abstrahlung!



Vorwarnleuchten-Module in geschlossener Box		Art. Nr.	VKP €
1	1x Blinkleuchte (L8H) 200mm (210x210x120mm), 12V	9212	191,60
2	2x Blinkleuchte (L8H) 200mm (600x210x120mm), 12V	9213	315,20
3	2x Warnleuchte (L2H) 100mm (600x160x 60mm), 12V externe Ansteuerung notwendig	9214	201,90
4	4x Warnleuchte (L2H) 100mm (600x160x 60mm), 12V externe Ansteuerung notwendig	9215	304,90

↓ Solaranlagensets zur festnetzlosen Stromversorgung von 12V Verbrauchern ↓

Ausführung **A**

Hier sind die Komponenten im Solargehäuse integriert. Die 10W und 20W Version gibt es auch mit Blinkgeber zur direkten Ansteuerung vorhandener Warnleuchten. Die 20W Variante gibt es auch mit Funk-Zeitschaltuhr.



Ausführung **B**

Hier sind die Komponenten getrennt vom Solarmodul im eigenen Schrank untergebracht.

Solar-Stromversorgungsset komplett montagefertig geliefert	Art. Nr.	VKP €
<b>A</b> 12V, 10W, Akku 12Ah und Blinksignalausgang - Befestigung für Ø 60mm (Ø 90mm möglich)	<b>D053B</b>	<b>401,50</b>
<b>A</b> 12V, 10W, Akku 12Ah kein Blinksignalausgang - Befestigung für Ø 60mm (Ø 90mm möglich)	<b>D053</b>	<b>450,90</b>
<b>A</b> 12V, 20W, Akku 18Ah und Blinksignalausgang - Befestigung für Ø 60mm (Ø 90mm möglich)	<b>9750B</b>	<b>508,10</b>
<b>A</b> 12V, 20W, Akku 18Ah und Blinksignalausgang + Funkzeitschaltuhr - Befestigung für Ø 60mm	<b>9750BT</b>	<b>1099,90</b>
<b>A</b> 12V, 20W, Akku 18Ah kein Blinksignalausgang - Befestigung für Ø 60mm (Ø 90mm möglich)	<b>9750</b>	<b>558,60</b>
<b>B</b> 12V, 50W, Akku 27Ah kein Blinksignalausgang - Befestigung für Ø 90mm	<b>D045</b>	<b>909,80</b>
<b>B</b> 12V, 50W, Akku 45Ah kein Blinksignalausgang - Befestigung für Ø 60mm (Ø 90mm möglich)	<b>9751</b>	<b>829,80</b>
<b>B</b> 12V, 100W, Akku 90Ah kein Blinksignalausgang - Befestigung für Ø 60mm (Ø 90mm möglich)	<b>D054</b>	<b>1219,30</b>
<b>B</b> 12V, 140W, Akku 90Ah kein Blinksignalausgang - Befestigung für Ø 90mm	<b>9757</b>	<b>1442,30</b>

↓ Kabelverteiler, Blinksignalgeber, Montagebügel, 6V Akkublock, 6V Batterien ↓

\* zusätzlich gesetzlicher Entsorgungszuschlag!



Diverses Zubehör	Art. Nr.	VKP €
<b>1</b> Abzweiger mit 2 Ausgängen	<b>D020</b>	<b>25,90</b>
<b>2</b> Abzweigebox mit 2 Ausgängen	<b>D021</b>	<b>25,90</b>
<b>3</b> Abzweigebox mit 3-4 Ausgängen	<b>D022</b>	<b>28,90</b>
<b>2</b> Blinkgeber 12V für 2 Leuchten	<b>9204D</b>	<b>56,90</b>
<b>3</b> Blinkgeber 12V für 3-4 Leuchten	<b>9206D</b>	<b>59,90</b>
<b>4</b> Montagebügel bis zu Ø 50mm	<b>9119</b>	<b>4,90</b>
<b>4</b> Montagebügel bis zu Ø 80mm	<b>9120</b>	<b>6,30</b>

Diverses Zubehör + Batterien	Art. Nr.	VKP €
<b>4</b> Montagebügel bis zu Ø 90mm	<b>9133</b>	<b>10,50</b>
<b>5</b> Universal-Werkzeug	<b>9123</b>	<b>2,90</b>
<b>6</b> Ladegerät für 6V Akku	<b>9125</b>	<b>21,90</b>
<b>7</b> Akku 6V 5 Ah	<b>9124</b>	<b>* 16,90</b>
<b>7</b> Batterie 6V / 7 Ah	<b>9126</b>	<b>* 3,39</b>
<b>7</b> Batterie 6V / 45 Ah	<b>9128</b>	<b>* 21,90</b>
<b>8</b> Schalterbox für 4x 6V Batterien	<b>D080</b>	<b>79,90</b>

↓ Stromversorgung (Netzteile, Akku-/Netzteil Kombinationen) ↓



Netzteile 230/12V und 230/12V mit Akku	Art. Nr.	VKP €
Netzteil 230/12V - 2,00A - 200x155x80mm, IP56	<b>D105</b>	<b>122,60</b>
Netzteil 230/12V - 3,50A - 200x155x80mm, IP56	<b>D064</b>	<b>146,30</b>
Netzteil 230/12V - 3,50A - 200x155x80mm, IP56, mit <b>Blinksignalgeber</b>	<b>D064B</b>	<b>192,90</b>
Netzteil 230/24V - 1,75A - 200x155x80mm, IP56	<b>D106</b>	<b>150,40</b>
230/12V-2,5A - 7Ah Akku, 280x240x110mm, 8kg, IP65, Befestigung Ø 60mm	<b>D107</b>	<b>397,90</b>
230/12V-2,5A - 7Ah Akku, 280x240x110mm, 8kg, IP65, Befest. Ø 60mm, mit <b>Blinksignalgeber</b>	<b>D107B</b>	<b>422,90</b>
230/12V-2,5A - 18Ah Akku, 360x280x110mm, 13kg, IP65, Befestigung Ø 60mm	<b>9796</b>	<b>447,50</b>
230/12V-2,5A - 18Ah Akku, 360x280x110mm, 13kg, IP65, Befest. Ø 60mm, mit <b>Blinksignalgeber</b>	<b>9796B</b>	<b>472,50</b>
230/12V-5,0A - 45Ah Akku, 500x430x210mm, 21kg, IP65, Befestigung Ø 60mm (Ø 90mm möglich)	<b>D065</b>	<b>518,80</b>

↓ LED Vorwarnleuchten ↓



LED Warnleuchten		erhältliche Farben ↓	Art. Nr.	VKP €
1	○ L2H 12/24V für externe Ansteuerung mit externem Flanschring, Ø 88x22mm	● ○ ●	9171	40,90
2	○ L2H Einzelleuchte 12V für externe Ansteuerung mit Flansch, Ø 139x19mm	● ○ ● ●	9202	40,90
3	○ Adapterring zur Aufbaumontage der Einzelleuchte mit Flansch (9202) Ø 139x20mm		9203	6,90
4	○ L8H Einzelleuchte 12V für externe Ansteuerung, Ø 200x65mm	● ○ ● ● ●	9145	111,90
4	○ L8H Einzelleuchte 12V mit Blinkfunktion, Ø 200x65mm	● ○ ● ● ●	9146	145,90
4	○ L8H 2-fach Leuchtenset 12/24V mit Blinkfunktion, Ø 200x65mm	● ○ ● ● ●	9149	299,90
5	○ L8H Einzelleuchte 12V für externe Ansteuerung, Ø 200x25mm	● ○ ● ● ●	9164	111,90
5	○ L8H Einzelleuchte 12V mit Blinkfunktion, Ø 200x25mm	● ○ ● ● ●	9165	145,90
5	○ L8H 2-fach Leuchtenset 12/24V mit Blinkfunktion, Ø 200x25mm	● ○ ● ● ●	9168	299,90
6	○ L8H Einzelleuchte 12/24V für externe Ansteuerung, Ø 210x85mm	● ○ ● ● ●	9172	93,90
6	○ L8H Einzelleuchte 12/24V mit Blinkfunktion, Ø 210x85mm	● ○ ● ● ●	9173	118,90
6	○ L8H 2-fach Leuchtenset 12/24V mit Blinkfunktion, Ø 210x85mm	● ○ ● ● ●	9174	203,90
7	○ L8H Einzelleuchte 12/24V für externe Ansteuerung, Ø 210x55mm	● ○ ● ● ●	9175	93,90
7	○ L8H Einzelleuchte 12/24V mit Blinkfunktion, Ø 210x55mm	● ○ ● ● ●	9176	118,90
7	○ L8H 2-fach Leuchtenset 12/24V mit Blinkfunktion, Ø 210x55mm	● ○ ● ● ●	9177	203,90
8	○ L9H Einzelleuchte 12/24V für externe Ansteuerung, Ø 333x110mm	● ● ●	9240	294,90
8	○ L9H Einzelleuchte 12/24V mit Blinkfunktion, Ø 333x110mm	● ● ●	9251	321,90
8	○ L9H 2-fach Leuchtenset 12/24V mit Blinkfunktion, Ø 333x110mm	● ● ●	9252	633,90
9	○ L9H Einzelleuchte 12/24V für externe Ansteuerung, Ø 333x64mm	● ● ●	9157	294,90
9	○ L9H Einzelleuchte 12/24V mit Blinkfunktion, Ø 333x64mm	● ● ●	9158	321,90
9	○ L9H 2-fach Leuchtenset 12/24V mit Blinkfunktion, Ø 333x64mm	● ● ●	9159	633,90

↓ Warnblinkleuchten (auch mit Solarausführung) in langlebiger und energiesparender LED Technik ↓

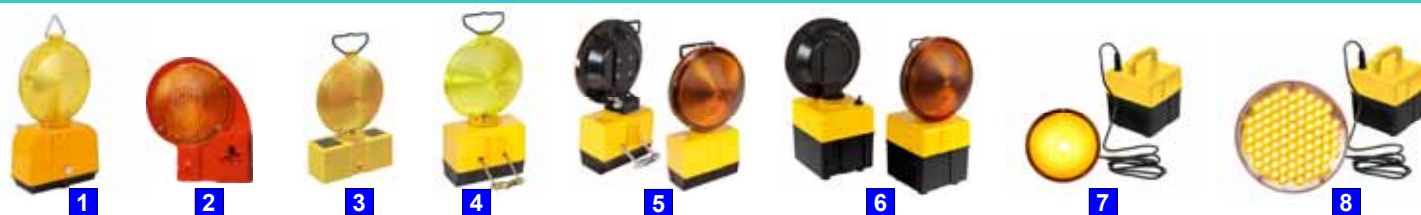

LED Warnleuchten (Lieferung ohne Batterien)		Farben ↓	Art. Nr.	VKP €
1	Led mit Sensor, rot/weiß, Ø 190x385mm mit Metallbügel	● / ○	A011	16,90
1	Led mit Sensor, gelb/gelb, Ø 190x385mm mit Metallbügel	● / ●	A012	16,90
2	Led mit Sensor, gelb/gelb, Ø 195x290mm mit Metallbügel	● / ●	A015	36,90
2	Led mit Sensor, gelb/ - , Ø 195x290mm mit Metallbügel	● / -	A017	36,90
3	L6 Led mit Sensor und <b>Solarversorgung</b> , gelb/gelb, Ø 195x310mm mit Metallbügel	● / ●	9101	99,90
3	L6 Led mit Sensor und <b>Solarversorgung</b> , gelb/ - , Ø 195x310mm mit Metallbügel	● / -	9098	99,90
3	L3 Led mit Sensor und <b>Solarversorgung</b> , rot/rot, Ø 195x310mm mit Metallbügel	● / ●	9100	99,90
3	L3 Led mit Sensor und <b>Solarversorgung</b> , rot/ - , Ø 195x310mm mit Metallbügel	● / -	9099	99,90
4	L8L Led mit Sensor, gelb/gelb, Ø 195x360mm mit Metallbügel	● / ●	9135	58,90
5	L8H Led (12/24h Betrieb), einseitig gelb, Ø 210mm mit Metallbügel	● / -	9116N	125,90
6	L8H Led (12/24h Betrieb), einseitig gelb, Ø 210mm aufgesetzt auf Batteriekasten	● / -	9117N	169,90
7	L8H Led (12/24h Betrieb), einseitig gelb, Ø 210mm mit Metallbügel und Batteriekasten	● / -	9118N	181,90
8	L9H Led (12/24h Betrieb), einseitig gelb, Ø 333mm mit Metallbügel und Batteriekasten	● / -	9253	350,90



↓ Verkehrsführende LED-Lauflichtanlagen mit Kabel, Funk oder Funk+Solarversorgung ↓



Lauflicht mit Kabelverbindung	Art. Nr.	VKP €
<b>1</b> Systemleuchte L8H, 12V	<b>9270</b>	<b>137,90</b>
<b>2</b> Anschlusskabel 10m, IP66	<b>DK10</b>	<b>28,90</b>
<b>3</b> Verbindungskabel 6m, IP66	<b>DK06</b>	<b>36,90</b>
<b>3</b> Verbindungskabel 13m, IP66	<b>DK13</b>	<b>46,90</b>
<b>3</b> Verbindungskabel 19m, IP66	<b>DK19</b>	<b>58,90</b>
<b>3</b> Verbindungskabel 25m, IP66	<b>DK25</b>	<b>65,90</b>
<b>3</b> Verbindungskabel 39m, IP66	<b>DK39</b>	<b>88,90</b>
<b>4</b> Sauerstoffbatterie 700Ah, Stecker	<b>D061</b>	<b>277,90</b>

Lauflicht mit Funkverbindung	Art. Nr.	VKP €
<b>5</b> Batteriekasten 680x410x320mm	<b>9310</b>	<b>55,90</b>
<b>6</b> Stecker THB 384 oder Buchse <b>7</b>	<b>9338/9</b>	<b>6,90</b>
<b>8</b> Lauflicht L8L mit Funk Ø 200mm	<b>9320</b>	<b>148,90</b>
<b>9</b> Lauflicht L8M mit Funk Ø 200mm	<b>9330</b>	<b>183,90</b>
<b>10</b> Lauflicht L8M mit Funk Ø 200mm	<b>9331</b>	<b>233,90</b>
<b>11</b> Lauflicht L8M mit Funk Ø 200mm	<b>9334</b>	<b>235,90</b>
<b>12</b> Lauflicht L8H Ø200mm Funk+Solar 10W	<b>9318</b>	<b>571,90</b>
<b>13</b> Lauflicht L8M Ø330mm Funk+Solar 20W	<b>9319</b>	<b>820,90</b>

↓ LED Blinkpfeile & Warnlichtbalken ↓

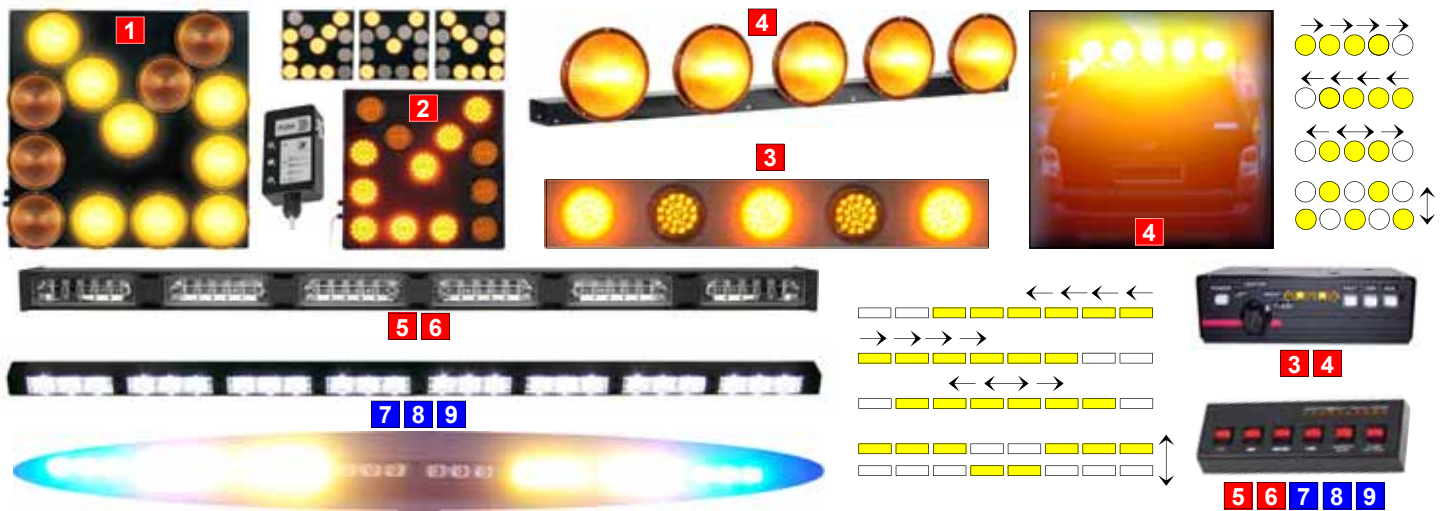

LED Blinkpfeile und Warnlichtbalken (gelb oder gelb/blau kombiniert)	Art. Nr.	VKP €
<b>1</b> Blinkpfeil 12/24V mit 8 Leuchten Ø 210mm, 900x900x105mm	<b>D081N</b>	<b>847,90</b>
<b>1</b> Blinkpfeil 12/24V mit 13 Leuchten Ø 210mm, 900x900x105mm	<b>9347N</b>	<b>1265,90</b>
<b>1</b> Blinkpfeil 12/24V mit 13 Leuchten Ø 210mm, 900x900x105mm mit 15m Kabelfernbedienung	<b>9347NF</b>	<b>1353,90</b>
<b>2</b> Blinkpfeil 12V mit 8 Leuchten Ø 100mm, 600x600x65mm	<b>9343</b>	<b>654,90</b>
<b>2</b> Blinkpfeil 12V mit 13 Leuchten Ø 100mm, 600x600x65mm	<b>9345</b>	<b>869,90</b>
<b>2</b> Blinkpfeil 12V mit 13 Leuchten Ø 100mm, 600x600x65mm mit 15m Kabelfernbedienung	<b>9345F</b>	<b>968,90</b>
<b>2</b> Blinkpfeil 24V mit 13 Leuchten Ø 100mm, 600x600x65mm	<b>9344</b>	<b>1027,90</b>
<b>2</b> Blinkpfeil 24V mit 13 Leuchten Ø 100mm, 600x600x65mm mit 15m Kabelfernbedienung	<b>9344F</b>	<b>1126,90</b>
<b>3</b> Warnlichtbalken 12V mit 5 LED Leuchten Ø 100mm, 1000x155x 42mm mit Bedienkonsole	<b>9350</b>	<b>825,90</b>
<b>4</b> Warnlichtbalken 12V mit 5 LED Leuchten Ø 210mm, 1300x210x130mm mit Bedienkonsole	<b>9351N</b>	<b>998,90</b>
<b>4</b> Warnlichtbalken 24V mit 5 LED Leuchten Ø 210mm, 1300x210x130mm mit Bedienkonsole	<b>9352N</b>	<b>998,90</b>
<b>5</b> Warnlichtbalken 12/24V mit 6 LED Modulen, 877x46x57mm mit Bedienkonsole	<b>9353</b>	<b>713,90</b>
<b>6</b> Warnlichtbalken 12/24V mit 8 LED Modulen, 1173x46x57mm mit Bedienkonsole	<b>9354</b>	<b>781,90</b>
<b>7</b> Balken 12/24V mit 6 LED Modulen (4x gelb + 2x blau), 673x24x38mm mit Bedienkonsole	<b>H037</b>	<b>599,90</b>
<b>8</b> Balken 12/24V mit 8 LED Modulen (6x gelb + 2x blau), 888x24x38mm mit Bedienkonsole	<b>H038</b>	<b>699,90</b>
<b>9</b> Balken 12/24V mit 10 LED Modulen (8x gelb + 2x blau), 1103x24x38mm mit Bedienkonsole	<b>H039</b>	<b>799,90</b>

↓ Rundumkennleuchten 12/24V (Typen mit Magnetsockel bis mindestens 220km/h verwendbar!) ↓



Rundumblitzleuchten	Art. Nr.	VKP €
1 Led gelb, H128 x Ø142mm	BH20	139,90
2 Led blau, H128 x Ø142mm	BH21	139,90
3 Led gelb, H202 x Ø142mm	BH22	149,90
4 Led blau, H202 x Ø142mm	BH23	149,90
5 Led gelb, H128 x Ø142mm	BH24	161,90
6 Led blau, H128 x Ø142mm	BH25	161,90

Rundumblitzleuchten	Art. Nr.	VKP €
7 Doppelblitz gelb, H172 x Ø165mm	BH26	309,90
8 Doppelblitz blau, H172 x Ø165mm	BH27	309,90
7 Led gelb, H172 x Ø165mm	BH28	374,90
8 Led blau, H172 x Ø165mm	BH29	374,90
9 Led gelb Klarglas, H96 x Ø147mm	TR11	229,90
9 Led gelb/blau - (umschaltbar!)	TR10	399,90

↓ 12/24V LED Hochleistungs - Warnblitzer ↓



LED Hochleistungswarnblitzer	Art. Nr.	VKP €
1 Warnblitzer 12/24V, gelb mit 6 Leds - 142x30x35mm inkl. Montagebügel (16 Blitzmuster)	D9517	88,90
2 Warnblitzer 12/24V, blau mit 6 Leds - 146x45x24mm (19 Blitzmuster)	D9528	88,90
3 Warnblitzer 12/24V, gelb mit 4 Leds - 146x45x24mm (19 Blitzmuster)	D9529	88,90
4 Warnblitzer 12/24V, blau/gelb (umschaltbar!) mit 12 Leds - 133x45x10mm (16 Blitzmuster)	H031	129,90
5 Scheibenblitzer 12/24V, blau/gelb (umschaltbar!) mit 12 Leds - 135x35x60mm (20 Blitzmuster)	RT01	209,90
6 Scheibenblitzer 12/24V, gelb mit 8 Leds - 240x39x37mm (19 Blitzmuster)	H035	209,90
7 Scheibenblitzer 12/24V, blau mit 8 Leds - 240x39x37mm (19 Blitzmuster)	H036	209,90

↓ Wiwafash, unsere innovative Rundumblitzwarnleuchte mit Magnet im Set mit Akku und Ladegerät! ↓

Warnleuchte mit Akku und 16 Leds mit 9 Leuchtprogrammen. Die Lieferung erfolgt inklusive Ladegerät für 230V sowie 12V Zigaretten Anzünder. Magnet zur schnellen Befestigung an Blechteilen, wasserdicht und schwimmfähig. Das Kofferset beinhaltet 6 Warnblitzer, die alle gemeinsam mit einem Zentralstecker und 230V bzw. 12V über den Zigaretten Anzünder im Auto geladen werden können.

Warnleuchte mit Magnet und Akku	Art. Nr.	VKP €
Wiwafash blau inkl. Ladegerät	WF01	39,90
Wiwafash rot inkl. Ladegerät	WF02	39,90
Wiwafash gelb inkl. Ladegerät	WF03	39,90
Wiwafash grün inkl. Ladegerät	WF04	39,90

Warnleuchte mit Magnet und Akku	Art. Nr.	VKP €
Wiwafash weiß inkl. Ladegerät	WF05	39,90
Wiwafash orange inkl. Ladegerät	WF07	39,90
Kofferset blau inkl. Ladegerät	WF11	199,90
Kofferset orange inkl. Ladegerät	WF17	199,90

↓ LED Profi-Scheinwerfer 12/24V ↓

↓ Handleuchte ↓ ↓ mit Akku ↓

↓ Akku Stableuchtenset ↓



**LED Scheinwerfer und Leuchten IP65 (Wetterfest)**

	Art. Nr.	VKP €
<b>1</b> Led Scheinwerfer für 12/24V, 18W, 60°, 1260lm, 97x79x64mm - 1,0kg	D386	69,90
<b>2</b> Led Scheinwerfer für 12/24V, 36W, 60°, 2520lm, 167x79x64mm - 1,3kg	D387	92,90
<b>3</b> Led Scheinwerfer für 12/24V, 54W, 60°, 3780lm, 235x79x64mm - 1,9kg	D388	132,90
<b>4</b> Handscheinwerfer Ø 110x180mm, notwendige Batterie: 6V Block 4R25 (siehe Seite 15)	8689	8,90
<b>5</b> Akku, Magnetsockel, 15W, 1200lm, 115x220mm, Funktion: 100% - 30% - Blink, Licht bis zu 6h!	D055	85,90
<b>6</b> Stableuchtenset Ø 56x265mm, Funktion: 100% - 50% - Blink, Licht bis zu 9h - Reichweite 800m!	8677	139,90

↓ LED Winkerkelle (mit oder ohne Aufdruck) ↓

↓ LED Anhaltstab ↓

↓ LED Signalscheibe ↓



Blink- und Dauerlichtmodus

**Produkte zur Verkehrsregelung**

	Art. Nr.	VKP €
<b>1</b> Led Winkerkelle rot/grün, Ø 200x460mm, notwendige Batterien: 3x 1,5V Baby (Typ C)	8673	99,90
<b>2</b> Akkugriff für Winkerkelle, mit Lederriemen und Ladebuchse	8674	49,90
<b>3</b> Ladegerät für Akkugriff	8675	34,90
<b>4</b> Led Anhaltstab rot/grün umschaltbar, Ø 40x550mm, notwendige Batterien: 2x 1,5V Mono (D)	D866	24,90
<b>5</b> Signalscheibe rot/grün, Ø 480mm mit 2m Kunststoffstiel, Folientyp 1	HN01	135,90

↓ LED-Warnleuchten für exponierte Straßenabschnitte z.B. Tunnels, Verkehrsinseln, Kurven usw. ↓



**Bodenleuchten, Tunnelmarker, Leitschienenleuchten**

	Art. Nr.	VKP €
<b>1</b> Led Bodenleuchte 12-48V, einseitig rot für externe Ansteuerung, 90x128x25mm	9631	89,90
<b>1</b> Led Bodenleuchte 12-48V, einseitig weiß für externe Ansteuerung, 90x128x25mm	9632	89,90
<b>1</b> Led Bodenleuchte 12-48V, beidseitig weiß/rot für externe Ansteuerung, 90x128x25mm	9630	95,90
<b>2</b> Led Einbauwarnleuchte 12/24V, Ø145x136mm (45mm über Flur), gelb (externe Ansteuerung)	9693	169,90
<b>2</b> Led Einbauwarnleuchte 230V, Ø145x136mm (45mm über Flur), gelb blinkend	9690	209,90
<b>3</b> Led Warnleuchte 12-48V, für Leitschienen oder Betonleitwände, 70x140x45mm	—	Anfrage
<b>4</b> Netzteile und Blinksignalgeber auf Anfrage erhältlich	—	Anfrage

↓ LED Marker mit Dämmerungssensor und Solarversorgung ↓



Solarmarker		Art. Nr.	VKP €
1	Solarmarker 97x110x24mm beidseitiges Blinklicht - gelb/gelb - nicht überfahrbar	9640	45,90
1	Solarmarker 97x110x24mm beidseitiges Blinklicht - rot/rot - nicht überfahrbar	9641	45,90
1	Solarmarker 97x110x24mm beidseitiges Blinklicht - weiß/weiß - nicht überfahrbar	9642	45,90
1	Solarmarker 97x110x24mm beidseitiges Blinklicht - rot/weiß - nicht überfahrbar	9643	45,90
1	Solarmarker 97x110x24mm beidseitiges Dauerlicht - gelb/gelb - nicht überfahrbar	9644	45,90
1	Solarmarker 97x110x24mm beidseitiges Dauerlicht - rot/rot - nicht überfahrbar	9645	45,90
1	Solarmarker 97x110x24mm beidseitiges Dauerlicht - weiß/weiß - nicht überfahrbar	9646	45,90
1	Solarmarker 97x110x24mm beidseitiges Dauerlicht - rot/weiß - nicht überfahrbar	9639	45,90
2	Solarmarker 122x132x75mm einseitiges Blinklicht - gelb, (auch doppelseitig lieferbar)	9649	49,90
2	Solarmarker 122x132x75mm einseitiges Blinklicht - rot, (auch doppelseitig lieferbar)	9650	49,90
2	Solarmarker 122x132x75mm einseitiges Blinklicht - weiß, (auch doppelseitig lieferbar)	9651	49,90
3	Solarmarker Ø 100 x 27mm (Einbau Ø 80mm), Blinklicht - rot - nicht überfahrbar	9688	54,90
3	Solarmarker Ø 100 x 27mm (Einbau Ø 80mm), Dauerlicht - weiß - nicht überfahrbar	9689	54,90
4	Solarmarker Ø 133 x 53mm (Einbau 120x47mm), Blinklicht einseitig - überfahrbar	D96EB	79,90
4	Solarmarker Ø 133 x 53mm (Einbau 120x47mm), Blinklicht beidseitig - überfahrbar	D96BB	89,90
4	Solarmarker Ø 133 x 53mm (Einbau 120x47mm), Dauerlicht einseitig - überfahrbar	D97ED	79,90
4	Solarmarker Ø 133 x 53mm (Einbau 120x47mm), Dauerlicht beidseitig - überfahrbar	D97BD	89,90

↓ 12V LED Baustellenampelanlagen mit Quarzsteuerung ↓

Unsere Ampelanlage lässt sich sehr einfach über die optionale (**unbedingt erforderliche**) IR-Handbox bedienen und programmieren. Mit nur einer Fernbedienung kann man sämtliche vorhandenen Ampeln steuern.

**Betriebsarten:**

**ROT** und **GRÜN** für jede Ampel getrennt bis 999 Sekunden einstellbar.  
 Festzeitbetrieb für Einbahnwechsel-, Einmündungs- und Kreuzungsverkehr,  
 Handbetrieb für Dauerrot- Dauergrün- Gelbblinken und Lampen Aus.  
 Ein großer Vorteil ist die Möglichkeit, mit mehreren baugleichen Signalgebern  
 jederzeit eine Kreuzungs- oder Einmündungs-Ampelregelung  
 einrichten zu können!



Energiesparendes LED Ampelset		Art. Nr.	VKP €
Set besteht aus 2 Signalgebern (3x Ø 200mm) auf klappbarem Profilrohr und Batteriebehälter		8654	1999,90
Fernbedienung zur Ampelprogrammierung und für den Handbetrieb		8660	199,90

↓ Vollreflektierender Leitkegel mit LED Blitzleuchte für 24h Betrieb (mit außenliegendem Schalter) ↓



Leitkegel mit und ohne Warnleuchte		Art. Nr.	VKP €
1	einseitig, Ø 200mm inkl. Leitkegel 500mm und 2x 6V Batterie	B8470	164,90
1	beidseitig, Ø 200mm inkl. Leitkegel 500mm und 2x 6V Batterie	B8472	174,90
1	einseitig, Ø 200mm inkl. Leitkegel 750mm und 2x 6V Batterie	B8471	189,90
1	beidseitig, Ø 200mm inkl. Leitkegel 750mm und 2x 6V Batterie	B8473	198,90
2	Leitkegel PVC 300mm mit Reflexstreifen - 0,50kg	8440	7,90
3	Leitkegel PVC 500mm mit Reflexstreifen - 1,30kg	8441	13,90
4	Leitkegel PVC 750mm mit Reflexstreifen - 4,30kg	8440	32,90
5	Leitkegel weich-PVC 520mm mit Reflexstreifen RA2 - 1,20kg	E210	12,90
6	Leitkegel weich-PVC 700mm mit Reflexstreifen RA2 - 2,20kg	E211	23,90

↓ Leitkegel ↓

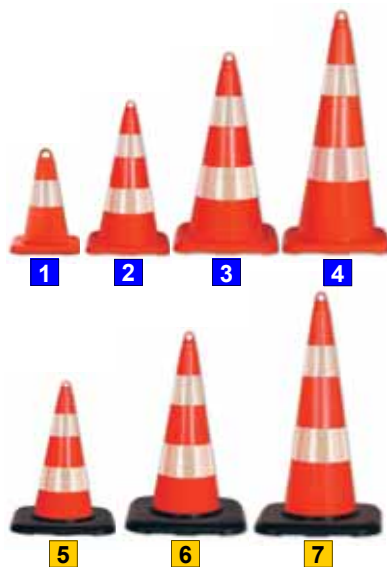

Leitkegel flexibel aus weich-PVC		Art. Nr.	VKP €
1	Leitkegel weich-PVC 320mm mit Reflexstreifen RA2 - 0,65kg	E200	7,90
2	Leitkegel weich-PVC 500mm mit Reflexstreifen RA2 - 1,30kg	E201	13,90
3	Leitkegel weich-PVC 750mm mit Reflexstreifen RA2 - 3,20kg	E202	33,90
4	Leitkegel weich-PVC 900mm mit Reflexstreifen RA2 - 3,60kg	E203	39,90
5	Leitkegel weich-PVC 500mm mit Reflexstreifen RA2 - 2,70kg	E181	22,90
6	Leitkegel weich-PVC 750mm mit Reflexstreifen RA2 - 5,60kg	E182	49,90
7	Leitkegel weich-PVC 900mm mit Reflexstreifen RA2 - 6,00kg	E183	54,90

↓ Überfahrbare Leitzylinder reflektierend, notwendiges Zubehör: 3 Dübelschrauben ES01 (Seite 23) ↓



Leitzylinder flexibel aus weich-PVC Ø 80mm (Fuß 200mm)		Art. Nr.	VKP €
1	<b>JUMBO orange</b> 750mm x Ø 110mm (Fuß 260mm) - 2,10kg	E334	69,90
	orange 450mm mit 2 Reflexstreifen - 0,95kg	E230	39,90
2	orange 750mm mit 3 Reflexstreifen - 1,35kg	E231	49,90
	orange 1000mm mit 4 Reflexstreifen - 1,50kg	E232	59,90
	gelb 450mm mit 2 Reflexstreifen - 0,95kg	E512	39,90
3	gelb 750mm mit 3 Reflexstreifen - 1,35kg	E499	49,90
	gelb 1000mm mit 4 Reflexstreifen - 1,50kg	E513	59,90
	gelb 450mm mit 2 schwarzen Streifen - 0,95kg	E497	39,90
4	gelb 750mm mit 3 schwarzen Streifen - 1,35kg	E498	49,90
	gelb 1000mm mit 4 schwarzen Streifen - 1,50kg	E496	59,90
	schwarz 450mm mit 2 Reflexstreifen - 0,95kg	E506	39,90
5	schwarz 750mm mit 3 Reflexstreifen - 1,35kg	E507	49,90
	schwarz 1000mm mit 4 Reflexstreifen - 1,50kg	E514	59,90
	schwarz 450mm mit 2 gelben Reflexstreifen - 0,95kg	E509	39,90
6	schwarz 750mm mit 3 gelben Reflexstreifen - 1,35kg	E510	49,90
	schwarz 1000mm mit 4 gelben Reflexstreifen - 1,50kg	E511	59,90
	weiß 450mm mit 2 roten Reflexstreifen - 0,95kg	E502	49,90
7	weiß 750mm mit 3 roten Reflexstreifen - 1,35kg	E503	59,90
	weiß 1000mm mit 4 roten Reflexstreifen - 1,50kg	E504	69,90
	weiß 450mm mit 2 blauen Reflexstreifen - 0,95kg	E495	49,90
8	weiß 750mm mit 3 blauen Reflexstreifen - 1,35kg	E224	59,90
	weiß 1000mm mit 4 blauen Reflexstreifen - 1,50kg	E225	69,90
Ausführung mit Fußplatte zum Aufkleben und Befestigungsring		Art. Nr.	VKP €
9	orange 450mm mit Fußplatte zum Aufkleben - 1,10kg	E520	39,90
10	orange 750mm mit Fußplatte zum Aufkleben - 1,50kg	E521	49,90
11	gelb 450mm mit Fußplatte zum Aufkleben - 1,10kg	E524	39,90
12	gelb 750mm mit Fußplatte zum Aufkleben - 1,50kg	E525	49,90

↓ Leitschwellen mit überfahrbarem Leitzylinder - Bodenmarker - Sichtzeichen ↓

BODENMARKER



Für Firmengelände, Parkplätze usw.  
nicht auf öffentlichen Straßen



Leitschwellen, Bodenmarker, Zubehör	Art. Nr.	VKP €
1 Leitzylinder orange 765mm mit Schwelle, 1000x200x90 - 4,5kg	E553	74,90
2 Leitzylinder gelb 765mm mit Schwelle, 1000x200x90 - 4,5kg	E553G	74,90
3 Bodenmarker weiß mit Reflektoren rot/weiß, 140x120x25mm	E002	2,50
4 Schraubnagel 6x105mm für E002/028 wenn nicht geklebt wird	E028SL	0,40
5 Bodenmarker weiß mit Reflektoren rot/weiß, 105x105x20mm	E028	2,50
6 Bodenmarker Alu mit Reflektoren rot/weiß, 120x120x28mm	E039	10,90
7 Schraube + Dübel (6x105mm) für E039 wenn nicht geklebt wird	E039SD	0,60
8 Sichtzeichen mit flexibler kleiner Lasche 280mm, 260x160mm	E092	14,90
9 Sichtzeichen mit flexibler großer Lasche 600mm, 260x160mm	E095	18,90
10 M36 Schild „Parken nur für Besucher“ 410x350mm	E580	15,90
11 M36 Zubehöradapter für unsere flexiblen Leitzylinder (Seite 21)	E228	4,90
12 M36 Ösenschraube, weiß für Zubehöradapter E228/E229	E226	2,90
13 M36 Ösenschraube, schwarz für Zubehöradapter E228/E229	E227	2,90
14 M36 Zubehöradapter für unsere flexiblen Leitkegel (Seite 20/21)	E229	4,90
15 M36 „Richtungspfeil“ 380mm hochreflektierend, nach links	E548L	19,90
16 M36 „Richtungspfeil“ 380mm hochreflektierend, nach rechts	E548R	19,90
17 M36 Schild „Einfahrt verboten“ 380mm hochreflektierend	E528	19,90
18 M36 Schild „Halt“ 380mm hochreflektierend	E529	19,90

LEITSCHWELLEN

↓ Reflektierende Parkplatzschwellen + flexible Winkelbaken + Klappbaken ↓



Für Firmengelände,  
Parkplätze usw.  
nicht auf  
öffentlichen Straßen



Integriertes Gewinde M36

Parkplatzschwellen, Pfeilbaken aus weich-PVC, Klappbaken	Art. Nr.	VKP €
1 Kunststoffschwelle weiß, 1170x150x 50mm - 2,40kg	E551	25,90
2 Radstoppschwelle Gummi 500x160x100mm - 2,45kg	E150	24,90
3 Parkschwelle Gummi 1000x150x60mm - 5,50kg	E149	41,90
4 Parkschwelle 900x150x100mm - 8kg	5640	39,90
4 Parkschwelle 1200x150x100mm - 10kg	5641	50,90
4 Parkschwelle 1800x150x100mm - 16kg	5642	72,90
5 Flexible, reflektierende Richtungspfeilbake 1000xØ320mm - 3kg	E222	84,90
6 Flexible refl. Winkelbake 800x100mm (Fuß Ø200mm) - 1,40kg	E221	52,90
7 Klappbake reflektierend 700x200mm (Fuß 450x215) - 7,20kg	E544	64,90
8 Klappbake reflektierend 1000x200mm (Fuß 480x310) - 11,50kg	E570	89,90
9 Klappbake reflektierend 1200x200mm (Fuß 480x310) - 12,00kg	E572	95,90

KLAPPBAKEN

PARKSCHWELLEN

↓ Tempohemmschwellen ↓

Extrem stabile (Bruchlast 22,4 t) und kostengünstige PPC Kunststoffschwellen zur wirksamen Tempoverminderung



Kunststoff-Schwelle bis 10 km/h			Art. Nr.	VKP €	Kunststoff-Schwelle bis 20 km/h			Art. Nr.	VKP €
Mittelteil gelb	350x250x50mm - 1,40kg		<b>E120</b>	<b>18,90</b>	Mittelteil gelb	335x300x40mm - 1,30kg		<b>E124</b>	<b>18,90</b>
Mittelteil schwarz	350x250x50mm - 1,40kg		<b>E121</b>	<b>18,90</b>	Mittelteil schwarz	335x300x40mm - 1,30kg		<b>E125</b>	<b>18,90</b>
Endteil gelb	100x250x50mm - 0,34kg		<b>E122</b>	<b>7,90</b>	Endteil gelb	100x300x40mm - 0,34kg		<b>E126</b>	<b>7,90</b>
Endteil schwarz	100x250x50mm - 0,34kg		<b>E123</b>	<b>7,90</b>	Endteil schwarz	100x300x40mm - 0,34kg		<b>E127</b>	<b>7,90</b>
<b>Schraube mit Dübel 10/18mm, auch für unsere flexiblen Leitzyylinder aus Seite 21 geeignet!</b>								<b>ES01</b>	<b>1,50</b>

Tempohemmschwellen aus Recyclingmaterial mit Reflektoren und strukturierter Oberfläche



Recycling-Schwelle bis 20 km/h			Art. Nr.	VKP €	Recycling-Schwelle bis 30 km/h			Art. Nr.	VKP €
Mittelteil gelb	500x420x50mm - 8,00kg		<b>MO30G</b>	<b>37,90</b>	Mittelteil gelb	500x430x30mm - 6,20kg		<b>MO34G</b>	<b>35,90</b>
Mittelteil schwarz	500x420x50mm - 8,00kg		<b>MO30S</b>	<b>37,90</b>	Mittelteil schwarz	500x430x30mm - 6,20kg		<b>MO34S</b>	<b>35,90</b>
Endteil gelb	215x420x50mm - 2,50kg		<b>M031G</b>	<b>19,90</b>	Endteil gelb	215x430x30mm - 1,90kg		<b>MO35G</b>	<b>18,90</b>
Endteil schwarz	215x420x50mm - 2,50kg		<b>M031S</b>	<b>19,90</b>	Endteil schwarz	215x430x30mm - 1,90kg		<b>MO35S</b>	<b>18,90</b>
Rund 2-teilig gelb/schwarz	420x50mm - 5,00kg		<b>M032</b>	<b>36,90</b>	Rund 1-teilig gelb	420x50mm - 5,20kg		<b>M033</b>	<b>38,90</b>
Befestigungsbolzen M10-14/50-125								<b>M029</b>	<b>2,90</b>

↓ Kabelbrücken ↓

Kabelbrücken mit hohem Eigengewicht, daher ist keine Befestigung am Boden notwendig



Kabelbrücke aus Kunststoff			Art. Nr.	VKP €	Recycling-Kabelbrücke			Art. Nr.	VKP €
gelb	1500x200x60mm - 26,00kg		<b>MO20</b>	<b>138,90</b>	schwarz/gelb	800x600x60mm - 22,00kg		<b>MO21</b>	<b>99,90</b>
	3 Kabelkanäle mit Ø 40 / 20 / 20mm					5 Kabelkanäle 35x35mm			

↓ Warnschwelle für Autobahnen und Schnellstraßen lt. RVS 05.05.42 ↓

Warnschwelle aus gelbem Spezialkunststoff mit Glasperlenreflektoren und Griffmulden.

Da es immer wieder zu Kollisionen mit am Pannenstreifen abgestellten Warnleitanhängern kommt, ist künftig als zusätzliche Sicherungsmaßnahme das Auflegen von drei Warnschwellen vor Fahrstreifenperren vorgeschrieben. Diese Warnschwellen werden zusätzlich durch einen Leitkegel mit Blink- oder Blitzleuchte vorangekündigt.



Warnschwelle	Art. Nr.	VKP €
Warnschwelle 2000x230x30mm, 18kg	<b>WS10</b>	<b>459,90</b>

↓ Verkehrsspiegel ↓



Verkehrsspiegel

Antifrost mit Edelstahlspiegelfläche - 6 Jahre Garantie (Halterung für 76-90mm und Wand)		Art. Nr.	VKP €
1	Ø 600mm, Antifrost-Antibesschlag garantiert wirksam bis -20°C / 14kg	5796	729,90
1	Ø 800mm, Antifrost-Antibesschlag garantiert wirksam bis -20°C / 20kg	5793	899,90
1	Ø 1000mm, Antifrost-Antibesschlag garantiert wirksam bis -20°C / 26kg	5797	1250,90
2	600x400mm, Antifrost-Antibesschlag garantiert wirksam bis -20°C / 15kg	5794	729,90
2	800x600mm, Antifrost-Antibesschlag garantiert wirksam bis -20°C / 20kg	5795	899,90
Edelstahlspiegelfläche mit Kunststoffrahmen weiß (Halterung nach Wunsch 60 o. 76mm)			
3	Ø 600mm, Edelstahlspiegelfläche mit rot/weißem Kunststoffrahmen / 8,30kg	ST10	249,90
3	Ø 800mm, Edelstahlspiegelfläche mit rot/weißem Kunststoffrahmen / 12,20kg	ST11	309,90
4	600x450mm, Edelstahlspiegelfläche mit rot/weißem Kunststoffrahmen / 8,50kg	ST12	259,90
4	800x600mm, Edelstahlspiegelfläche mit rot/weißem Kunststoffrahmen / 12,20kg	ST13	329,90
Edelstahlspiegelfläche im Stahlgehäuse, Rand orange (Halterung nach Wunsch 60 o. 76mm)			
5	Ø 320mm, Edelstahlspiegelfläche mit Edelstahlrückseite / 1,80kg (Halterung bis Ø 50mm)	ST01	69,90
6	Ø 490mm, Edelstahlspiegelfläche mit Edelstahlrückseite / 3,30kg (Halterung bis Ø 50mm)	ST02	109,90
7	Ø 600mm, Edelstahlspiegelfläche mit Stahlrückseite / 9,00kg (Halterung Ø 60 o. 76mm)	ST03	189,90
7	Ø 800mm, Edelstahlspiegelfläche mit Stahlrückseite / 13,00kg (Halterung Ø 60 o. 76mm)	ST04	249,90
7	Ø 1000mm, Edelstahlspiegelfläche mit Stahlrückseite / 21,00kg (Halterung Ø 60 o. 76mm)	ST05	399,90
8	600x450mm, Edelstahlspiegelfläche mit Stahlrückseite / 9,00kg (Halterung Ø 60 o. 76mm)	ST06	199,90
8	800x600mm, Edelstahlspiegelfläche mit Stahlrückseite / 13,50kg (Halterung Ø 60 o. 76mm)	ST07	249,90
	Ersatz Befestigung Ø 60mm für Spiegel ST03-ST13	ST20	11,90
	Ersatz Befestigung Ø 76mm für Spiegel ST03-ST13	ST21	11,90
9	Wandmontage Befestigung Ø 76mm für Spiegel ST03-ST13	ST25	39,90
Acrylspiegelfläche 5mm (vandalissmussicher), Kunststoffrahmen weiß/rot (Halterung wahlweise 60 o. 76mm)			
10	Ø 600mm, Acrylspiegelfläche (5mm!) mit rot/weißem Kunststoffrahmen / 4,00kg	5783	159,90
10	Ø 800mm, Acrylspiegelfläche (5mm!) mit rot/weißem Kunststoffrahmen / 7,50kg	5784	199,90
11	600x400mm, Acrylspiegelfläche (5mm!) mit rot/weißem Kunststoffrahmen / 4,40kg	5780	189,90
11	800x600mm, Acrylspiegelfläche (5mm!) mit rot/weißem Kunststoffrahmen / 8,90kg	5781	269,90



↓ Anwendungsliste nach Spiegelgröße - der maximal empfohlene Abstand zum Spiegel ↓



13



14



15





16



17



18

maximaler Abstand zum Beobachter		
Typ	Größe in mm	max. Abstand in Meter
	300 - 320	ca. 3 m
	400	ca. 5 m
	490	ca. 7 m
	600	ca. 11 m
	800	ca. 20 m
	1000	ca. 30 m
	600x400	ca. 9 m
	600x450	ca. 9 m
	800x600	ca. 20 m
	800x400	ca. 8 m
	900x450	ca. 10 m

Verkehrsspiegel, Beobachtungsspiegel, 3-Wege-Spiegel 180°

Acrylspiegelfläche 2,5mm - Kunststoffrahmen orange (Halterung wahlweise 60 o. 76mm)	Art. Nr.	VKP €
13 Ø 300mm, Acrylspiegelfläche mit orangefarbigem Kunststoffgehäuse / 0,90kg	5750	49,90
13 Ø 400mm, Acrylspiegelfläche mit orangefarbigem Kunststoffgehäuse / 1,70kg	5751	59,90
13 Ø 600mm, Acrylspiegelfläche mit orangefarbigem Kunststoffgehäuse / 3,10kg	5753	69,90
13 Ø 800mm, Acrylspiegelfläche mit orangefarbigem Kunststoffgehäuse / 5,50kg	5755	109,90
Ersatz Befestigung Ø 48mm für Spiegel 5750-5784	5758	5,90
Ersatz Befestigung Ø 60mm für Spiegel 5750-5784	5759	5,90
Ersatz Befestigung Ø 76mm für Spiegel 5750-5784	5760	5,90
12 Wandmontage - Befestigung für Spiegel 5750-5784	5757	29,90
Edelstahlspiegelfläche zur Beobachtung für Innenbereiche (inkl. Wandhalter)		
14 Ø 490mm, Edelstahlspiegel zur Beobachtung für innen inkl. Wandhalterung / 2,50kg	ST30	99,90
14 Ø 600mm, Edelstahlspiegel zur Beobachtung für innen inkl. Wandhalterung / 3,80kg	ST31	109,90
Acrylpanoramaspiegel 90° zur Beobachtung für Innenbereiche (inkl. Befestigung)		
15 Panorama Acryl 90°, 470x270x330mm / 0,90kg (max. Abstand 4m) inkl. Montagematerial	5845	49,90
15 Panorama Acryl 90°, 566x320x400mm / 2,80kg (max. Abstand 6m) inkl. Montagematerial	5846	69,90
15 Panorama Acryl 90°, 813x490x575mm / 3,10kg (max. Abstand 10m) inkl. Montagematerial	5847	89,90
Acrylpanoramaspiegel 180° zur Beobachtung für Innenbereiche (inkl. Befestigung)		
16 Panorama Acryl 180°, 675x350x270mm / 1,90kg (max. Abstand 8m) inkl. Montagematerial	5840	92,90
16 Panorama Acryl 180°, 800x400x320mm / 2,30kg (max. Abstand 10m) inkl. Montagematerial	5841	113,90
16 Panorama Acryl 180°, 1150x575x490mm / 4,60kg (max. Abstand 15m) inkl. Montagematerial	5842	159,90
Acrylpanoramaspiegel 360° zur Beobachtung für Innenbereiche (inkl. Abhängeketten)		
17 Panorama Acryl 360°, Ø 705x260mm / 3,70kg (max. Abstand 8m) inkl. Abhängung	5830	159,90
17 Panorama Acryl 360°, Ø 865x320mm / 6,00kg (max. Abstand 10m) inkl. Abhängung	5831	189,90
17 Panorama Acryl 360°, Ø 1165x490mm / 11,00kg (max. Abstand 15m) inkl. Abhängung	5832	268,90
3-Wege-Spiegel 180° aus Hochleistungskunststoff PAS (Halterung für 60-90mm und Wand)		
18 800x400mm (Rahmen 900x500mm) 16,00kg (max. Abstand 8m)	5798	355,90
18 900x450mm (Rahmen 1050x600mm) 22,00kg (max. Abstand 10m)	5799	455,90





↓ Absperrpfosten ↓

↓ versenkbar ↓

↓ Edelstahl ↓

↓ Dreikant ↓



1 - 5

6

7

8 - 9

10 - 12

13 - 15

A

B

Absperrpfosten			Absperrpfosten		
Art. Nr.	VKP €		Art. Nr.	VKP €	
<b>1</b>	Ø 60x1000mm, weiß mit 2 rot reflektierenden Ringen		<b>7</b>	70/70x1000mm, weiß mit 3 rot reflektierenden Ringen	
	5,00kg Einbetonieren - Fixmontage	<b>8821</b> <b>36,90</b>		16,00kg Versenkbar mit Dreikant	<b>8920</b> <b>199,90</b>
	6,50kg herausnehmbar mit Dreikant	<b>8840</b> <b>109,90</b>		16,00kg Versenkbar mit Zylinderschloss	<b>8921</b> <b>209,90</b>
	5,00kg Aufdübeln mit Flansch	<b>8831</b> <b>51,90</b>		10,50kg ALU Versenkbar mit Zylinderschloss	<b>8922</b> <b>299,90</b>
	6,00kg Aufdübeln, klappbar mit Dreikant	<b>A072</b> <b>129,90</b>	<b>8</b>	80/80x1000mm, weiß mit 3 rot reflektierenden Ringen	
<b>2</b>	Ø 76x1000mm, weiß mit 2 rot reflektierenden Ringen			10,50kg Einbetonieren - Fixmontage	<b>K025</b> <b>79,90</b>
	6,00kg Einbetonieren - Fixmontage	<b>8822</b> <b>50,90</b>		15,50kg herausnehmbar mit Dreikant	<b>K026</b> <b>149,90</b>
	11,00kg herausnehmbar mit Dreikant	<b>8841</b> <b>124,90</b>		10,50kg Aufdübeln mit Flansch	<b>K027</b> <b>99,90</b>
	11,00kg herausnehmbar mit Zylinderschloss	<b>K020</b> <b>149,90</b>	<b>9</b>	100/100x1000mm, weiß mit 3 rot reflektierenden Ringen	
	7,50kg Aufdübeln mit Flansch	<b>8832</b> <b>61,90</b>		13,00kg Einbetonieren - Fixmontage	<b>K028</b> <b>99,90</b>
	7,50kg Aufdübeln, klappbar mit Dreikant	<b>A073</b> <b>139,90</b>		18,50kg herausnehmbar mit Dreikant	<b>K029</b> <b>169,90</b>
	8,00kg Aufdübeln, klappbar mit Zyl.-Schloss	<b>A075</b> <b>159,90</b>		13,00kg Aufdübeln mit Flansch	<b>K030</b> <b>119,90</b>
<b>3</b>	Ø 89x900mm, weiß mit 2 rot reflektierenden Ringen		<b>10</b>	Ø 76x900mm, Edelstahl geschliffen	
	11,50kg Einbetonieren - Fixmontage	<b>8823</b> <b>72,90</b>		6,00kg Einbetonieren - Fixmontage	<b>8861</b> <b>99,90</b>
	15,00kg herausnehmbar mit Dreikant	<b>8842</b> <b>169,90</b>		11,00kg herausnehmbar mit Dreikant	<b>8871</b> <b>179,90</b>
	11,50kg Aufdübeln mit Flansch	<b>8833</b> <b>81,90</b>		12,00kg herausnehmbar mit Zylinderschloss	<b>8881</b> <b>199,90</b>
<b>4</b>	Ø 108x900mm, weiß mit 2 rot reflektierenden Ringen			6,00kg Aufdübeln mit Flansch	<b>8866</b> <b>179,90</b>
	14,00kg Einbetonieren - Fixmontage	<b>8824</b> <b>99,90</b>	<b>11</b>	Ø 89x900mm, Edelstahl geschliffen	
	19,00kg herausnehmbar mit Dreikant	<b>8843</b> <b>189,90</b>		8,00kg Einbetonieren - Fixmontage	<b>K031</b> <b>115,90</b>
	14,00kg Aufdübeln mit Flansch	<b>8834</b> <b>108,90</b>		8,00kg Aufdübeln mit Flansch	<b>K032</b> <b>199,90</b>
<b>5</b>	Ø 152x1000mm, weiß mit 2 rot reflektierenden Ringen		<b>12</b>	Ø 102x900mm, Edelstahl geschliffen	
	16,00kg Einbetonieren - Fixmontage	<b>K021</b> <b>129,90</b>		8,00kg Einbetonieren - Fixmontage	<b>8862</b> <b>139,90</b>
	21,00kg herausnehmbar mit Dreikant	<b>K022</b> <b>209,90</b>		13,00kg EB, herausnehmbar mit Dreikant	<b>8872</b> <b>209,90</b>
	16,50kg Aufdübeln mit Flansch	<b>K023</b> <b>149,90</b>		13,00kg EB, herausnehmbar mit Zyl.-Schloss	<b>K033</b> <b>239,90</b>
<b>6</b>	70/70x1000mm, weiß mit 3 rot reflektierenden Ringen			8,00kg Aufdübeln mit Flansch	<b>8867</b> <b>209,90</b>
	6,50kg Einbetonieren - Fixmontage	<b>8825</b> <b>66,90</b>	<b>13</b>	Ø 114x900mm, Edelstahl geschliffen 3 rot reflektierende Ringe	
	11,50kg herausnehmbar mit Dreikant	<b>8844</b> <b>139,90</b>		11,50kg Einbetonieren - Fixmontage	<b>A082</b> <b>249,90</b>
	13,00kg herausnehmbar mit Zyl.-Schloss	<b>8847</b> <b>159,90</b>		11,50kg Aufdübeln mit Flansch	<b>A092</b> <b>279,90</b>
	13,00kg herausnehmbar mit Dreikant+Zyl.-Schl.	<b>K024</b> <b>189,90</b>	<b>14</b>	Ø 156x900mm, Edelstahl geschliffen 3 rot reflektierende Ringe	
	6,50kg Aufdübeln mit Flansch	<b>8835</b> <b>89,90</b>		16,00kg Einbetonieren - Fixmontage	<b>A083</b> <b>389,90</b>
	11,00kg Aufdübeln, klappbar mit Dreikant	<b>8850</b> <b>169,90</b>		16,00kg Aufdübeln mit Flansch	<b>A093</b> <b>419,90</b>
	11,00kg Aufdübeln, klappbar mit Zyl.-Schloss	<b>8851</b> <b>189,90</b>	<b>A</b>	DIN Dreikant - Steckschlüssel	
	14,00kg AD, klappbar mit Dreikant+Zyl.Schloss	<b>A095</b> <b>199,90</b>	<b>B</b>	DIN Dreikant - Winkelschlüssel	
					<b>8946</b> <b>5,90</b>
					<b>8944</b> <b>6,90</b>

DIN-DREIKANTSCHLÜSSEL

EDELSTAHPOLLER

ABSPERRPFOSTEN

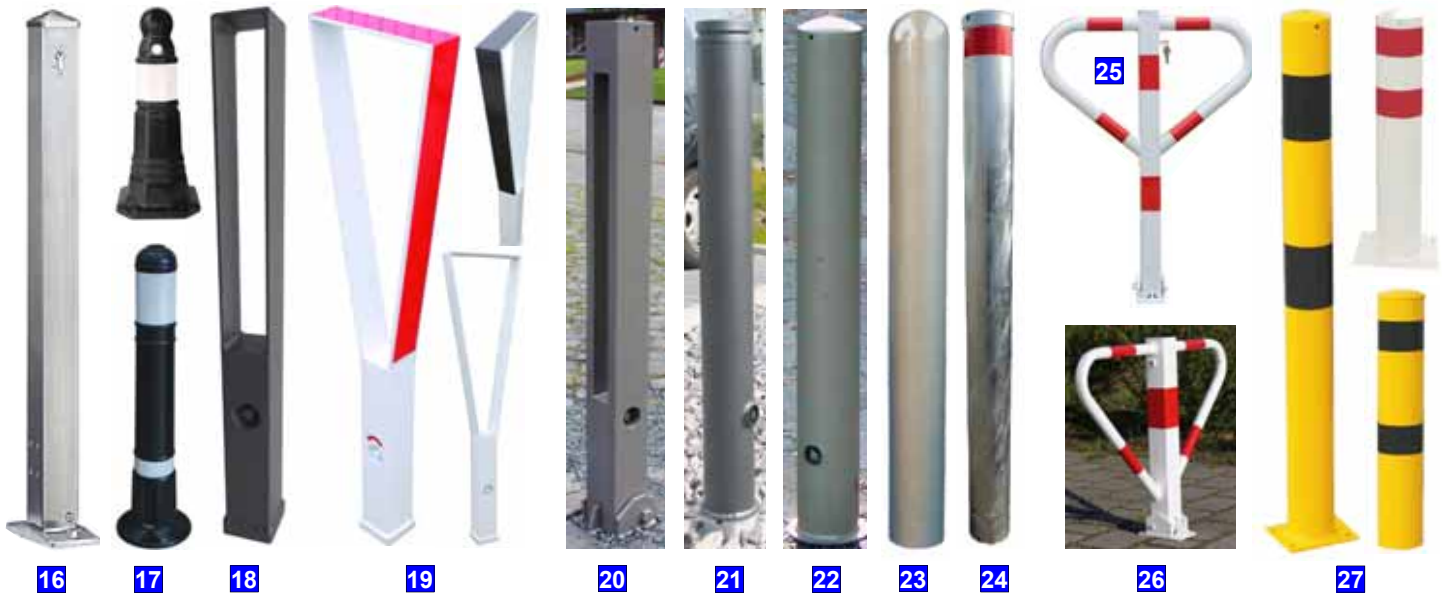

Absperrpfosten			Art. Nr.	VKP €	22	Ø 108x900mm, Stilpoller	Art. Nr.	VKP €
15	Ø 219x900mm, Edelstahl geschliffen 3 rot reflektierende Ringe				17,00kg herausnehmbar mit Dreikant		<b>K052</b>	<b>180,90</b>
	22,50kg Einbetonieren	<b>A093</b>	<b>469,90</b>		14,00kg Aufdübeln mit Flansch		<b>K053</b>	<b>108,90</b>
	22,50kg Aufdübeln mit Flansch	<b>A094</b>	<b>549,90</b>	23	Ø 108x900mm, Stilpoller - in allen RAL Farben erhältlich			
16	Ø 70/70x900mm, Edelstahl geschliffen				14,00kg Einbetonieren - Fixmontage		<b>K054</b>	<b>104,90</b>
	6,00kg Einbetonieren - Fixmontage	<b>8863</b>	<b>149,90</b>		17,00kg EB, herausnehmbar mit Dreikant		<b>K055</b>	<b>199,90</b>
	12,00kg EB, herausnehmbar mit Dreikant	<b>8876</b>	<b>206,90</b>		14,00kg Aufdübeln mit Flansch		<b>K056</b>	<b>123,90</b>
	12,00kg EB, herausnehmbar mit Zyl.-Schloss	<b>8884</b>	<b>236,90</b>	24	Ø 108x900mm, Stilpoller - alle RAL Farben reflektierend			
	8,00kg Aufdübeln mit Flansch	<b>8868</b>	<b>189,90</b>		12,50kg Einbetonieren - Fixmontage		<b>K057</b>	<b>132,90</b>
17	Stilpoller Kunststoff schwarz, weiß reflektierend				17,00kg EB, herausnehmbar mit Dreikant		<b>K058</b>	<b>208,90</b>
	560 x Ø 120-180mm (Fuß 270mm) 1,50kg	<b>E350</b>	<b>23,90</b>		12,50kg Aufdübeln mit Flansch		<b>K059</b>	<b>146,90</b>
	800 x Ø 100mm (Fuß 200mm) 1,50kg	<b>E349</b>	<b>23,90</b>	25	70/70x1000, Park- und Sperrbügel groß, weiß - rot reflektierend			
18	70/70x900mm, Stilpoller - in allen RAL Farben erhältlich				18,00kg herausnehmbar mit Dreikant		<b>K060</b>	<b>156,90</b>
	9,00kg Einbetonieren - Fixmontage	<b>K034</b>	<b>82,90</b>		18,00kg herausnehmbar mit Zylinderschloss		<b>K061</b>	<b>187,90</b>
	16,00kg EB, herausnehmbar mit Dreikant	<b>K035</b>	<b>139,90</b>		20,00kg klappbar+herausnehmbar mit Dreikant		<b>K062</b>	<b>200,90</b>
	9,00kg Aufdübeln mit Flansch	<b>K036</b>	<b>92,90</b>		20,00kg klappbar+herausnehmbar mit Zyl.-Schl.		<b>K063</b>	<b>232,90</b>
	16,00kg Aufdübeln, klappbar mit Dreikant	<b>K037</b>	<b>166,90</b>	26	70/70x600, Parkbügel klein, weiß - rot reflektierend			
19	70/70x900mm, alle RAL Farben (auch reflektierend erhältlich)				14,00kg Aufdübeln, klappbar mit Dreikant		<b>K064</b>	<b>168,90</b>
	10,00kg Einbetonieren - Fixmontage	<b>K038</b>	<b>109,90</b>		14,00kg Aufdübeln, klappbar mit Zyl.-Schloss		<b>8927</b>	<b>177,90</b>
	17,00kg herausnehmbar mit Dreikant	<b>K039</b>	<b>181,90</b>	27	Rammschutzpoller auch in weiß/rot reflektierend lieferbar			
	10,00kg Aufdübeln mit Flansch	<b>K040</b>	<b>154,90</b>		Ø 102x1000/1200mm, gelb/schwarz reflektierend			
	10,00kg Einbetonieren Fixmontage, reflekt.	<b>K041</b>	<b>117,90</b>		11,00kg Einbetonieren - Fixmontage, 1200mm	<b>5602</b>	<b>90,90</b>	
	17,00kg herausnehmbar mit Dreikant, reflekt.	<b>K042</b>	<b>192,90</b>		9,00kg Aufdübeln mit Flansch, 1000mm	<b>5602</b>	<b>105,90</b>	
	10,00kg Aufdübeln mit Flansch, reflektierend	<b>K043</b>	<b>165,90</b>		Ø 108x1000/200mm, gelb/schwarz reflektierend			
20	80/80x1000mm, Stilpoller - Struktur Beschichtung anthrazit				11,50kg Einbetonieren - Fixmontage, 1200mm	<b>5603</b>	<b>100,90</b>	
	9,00kg Einbetonieren - Fixmontage	<b>K044</b>	<b>151,90</b>		10,00kg Aufdübeln mit Flansch, 1000mm	<b>5613</b>	<b>115,90</b>	
	16,00kg herausnehmbar mit Dreikant	<b>K045</b>	<b>278,90</b>		Ø 152x1000/1200mm, gelb/schwarz reflektierend			
	9,00kg Aufdübeln mit Flansch	<b>K046</b>	<b>182,90</b>		14,50kg Einbetonieren - Fixmontage, 1200mm	<b>5604</b>	<b>135,90</b>	
	16,00kg Aufdübeln, klappbar mit Dreikant	<b>K047</b>	<b>314,90</b>		12,00kg Aufdübeln mit Flansch, 1000mm	<b>5614</b>	<b>161,90</b>	
21	Ø 102x900mm, Stilpoller - in allen RAL Farben erhältlich				Ø 193x1000/1200mm, gelb/schwarz reflektierend			
	12,00kg Einbetonieren - Fixmontage	<b>K048</b>	<b>124,90</b>		22,50kg Einbetonieren - Fixmontage, 1200mm	<b>5605</b>	<b>199,90</b>	
	15,00kg EB, herausnehmbar mit Dreikant	<b>K049</b>	<b>210,90</b>		19,00kg Aufdübeln mit Flansch, 1000mm	<b>5615</b>	<b>259,90</b>	
	12,00kg Aufdübeln mit Flansch	<b>K050</b>	<b>139,90</b>		Ø 273x1000/1200mm, gelb/schwarz reflektierend			
22	Ø 108x900mm, Stilpoller - in allen RAL Farben erhältlich				36,00kg Einbetonieren - Fixmontage, 1200mm	<b>A070</b>	<b>354,90</b>	
	14,00kg Einbetonieren - Fixmontage	<b>K051</b>	<b>94,90</b>		29,80kg Aufdübeln mit Flansch, 1000mm	<b>A071</b>	<b>499,90</b>	

↓ Kunststoffabsperrpfosten mit reflektierenden Streifen (nur bei rot/weiß) und M36 Gewinde oben ↓



SMALL - Pfostenabstand mit Kette max. 4m		Art. Nr.	VKP €
1	Pfosten rot/weiß, 1000mm x Ø 63mm, Gewicht 4,5kg	E440	29,90
2	Pfosten gelb/schwarz, 1000mm x Ø 63mm, Gewicht 4,5kg	E445	29,90
3	Set 1: rot/weiß mit 4 Pfosten + 4 Ketten Länge 3m+Haken	E451	139,90
4	Set 1: gelb/schwarz mit 4 Pfosten + 4 Ketten Länge 3m+Haken	E453	139,90
3	Set 2: rot/weiß mit 6 Pfosten + 5 Ketten Länge 3m+Haken	E450	189,90
4	Set 2: gelb/schwarz mit 6 Pfosten + 5 Ketten Länge 3m+Haken	E452	189,90
MAXI - Pfostenabstand mit Kette max. 8m (befüllbarer Sockel!)		Art. Nr.	VKP €
5	Pfosten rot/weiß, 1200 x Ø 110mm, Fuß Ø 400mm - 4kg (leer)	E560	41,90
6	Set 1: rot/weiß mit 5 Pfosten + 25m Kunststoffkette	E561	239,90
6	Set 2: rot/weiß mit 6 Pfosten + 25m Kunststoffkette	E562	269,90

↓ Absperrketten (Kunststoff oder Stahl) und Zubehör (R = rot / W = weiß / G = gelb / S = schwarz) ↓

Kunststoffketten	Art. Nr.	VKP €
Ø 6mm-30m-R/W	MO12	32,90
Ø 6mm-25m-G/S	MO13	32,90
Ø 8mm-25m-R/W	MO14	46,90
Ø 8mm-25m-G/S	MO15	46,90
Ø 9mm-25m-R/W	MO16	52,90
Ø 9mm-25m-G/S	MO17	52,90
Ø 9mm-3m-R/W mit Haken	E472	9,90
Ø 9mm-3m-G/S mit Haken	E473	9,90
Ø 6mm Verbinder rot	8962R	0,90
Ø 6mm Verbinder weiß	8962W	0,90
Ø 6mm Verbinder schwarz	8962S	0,90
Ø 8mm Verbinder rot	8964R	1,20
Ø 8mm Verbinder weiß	8964W	1,20
Ø 8mm Verbinder schwarz	8964S	1,20



Ketten + Zubehör	Art. Nr.	VKP €
Ø 6mm Einhängehaken R	8966R	1,20
Ø 6mm Einhängehaken G	8966G	1,20
Ø 6mm Einhängehaken S	8966S	1,20
Ø 8mm Karabinerhaken S	E469	1,50
Stahlketten und Zubehör	Art. Nr.	VKP €
Ø 6mm Stahlkette-10m-R/W	8950	62,90
Ø 6mm Stahlkette-10m-G/S	8950G	62,90
Ø 8mm Stahlkette-10m-R/W	MO18	87,90
Ø 6mm Stahl-Verbinder rot	8951R	1,50
Ø 6mm Stahl-Verbinder weiß	8951W	1,50
Ø 8mm Stahl-Verbinder rot	MO19R	1,90
Ø 8mm Stahl-Verbinder weiß	MO19W	1,90
Ø 6mm Stahl-Schäkel rot	8953R	3,90
Ø 6mm Stahl-Schäkel weiß	8953W	3,90

↓ Messräder ↓

↓ Absperrbänder ↓

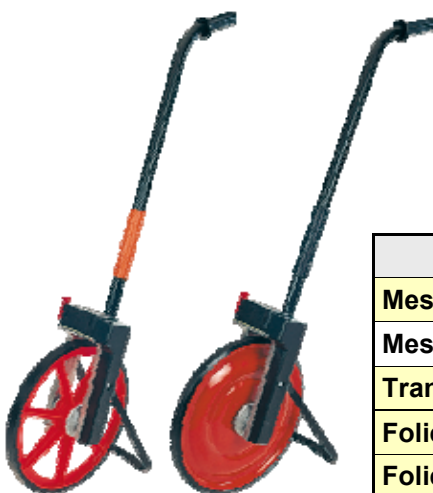

Präzisionsmessräder - Folienabsperribänder	Art. Nr.	VKP €
Messrad Speiche zusammenklappbar, Radumfang 1m - 2,7kg	MO20	179,90
Messrad massiv zusammenklappbar, Radumfang 1m - 3,9kg	MO21	199,90
Transportkoffer für unsere Messräder, 530x175x330mm - 2,2kg	MO22	59,90
Folienabsperriband gelb/schwarz extrem Reißfest, 500m	8572G	14,90
Folienabsperriband rot/weiß extrem Reißfest, 500m	8572R	14,90

↓ Handschranken mit Gasdruckfeder, Auflage- oder Pendelstütze - 4 Schließvarianten möglich ↓

- Die **Hauptstütze** und der **Auflagepfosten** werden in feuerverzinkter, rot pulverbeschichteter Stahlkonstruktion ausgeführt
- **Hauptstütze:** Vierkanrohr 120x80mm auf Bodenplatte 360x360x8mm zum Aufdübeln mit 4 Bohrungen Ø 20mm
- **Auflagepfosten starr:** Vierkanrohr 70x70mm auf Bodenplatte 200x200x8mm zum Aufdübeln mit 4 Bohrungen Ø 20mm  
Wahlweise auch mit höhenverstellbarer Pendelstütze ohne Aufpreis lieferbar!
- **Schrankenbaum:** aus weiß beschichtetem, dickwandigem Aluminiumrohr Ø 80mm mit Reflexstreifen
- Je nach Schrankenbaumlänge werden 1 oder 2 Gasdruckfedern als Gewichtsausgleich eingebaut.
- **Federgelagerte Zwangsverriegelung** der Schranke mittels Sicherungsbolzen an der Hauptstütze
- Die Schließung erfolgt an der Hauptstütze durch DIN-Dreikant oder Zylinderschloss (je nach Wunsch)
- Die Gesamtbreite errechnet sich aus der lichten Weite + ca. zusätzlichen 18cm



**Fundament:**  
L x B x T in mm  
400 x 400 x 600

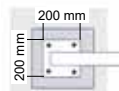

**Fundament:**  
L x B x T in mm  
600 x 600 x 800

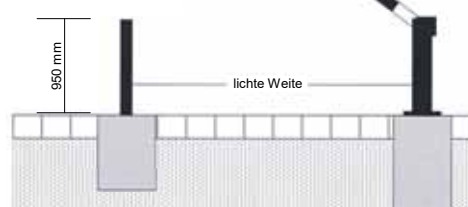
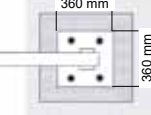

**Serie:**

Dreikant- oder Zylinderschloss



**Optional:**

Dreikant-/Zylinderschloss

Schranken, sperrbar mit DIN-Dreikant- oder Zylinderschloss	Art. Nr.	VKP €
3000mm, Gewicht 45,00kg, bitte Verschluss auswählen	8775	1283,90
3500mm, Gewicht 46,50kg, bitte Verschluss auswählen	A200	1323,90
4000mm, Gewicht 48,00kg, bitte Verschluss auswählen	8776	1360,90
4500mm, Gewicht 49,50kg, bitte Verschluss auswählen	A202	1400,90
5000mm, Gewicht 51,00kg, bitte Verschluss auswählen	8777	1440,90
5500mm, Gewicht 52,50kg, bitte Verschluss auswählen	A204	1486,90
6000mm, Gewicht 54,00kg, bitte Verschluss auswählen	8778	1535,90
7000mm, Gewicht 57,00kg, bitte Verschluss auswählen	8779	1629,90
8000mm, Gewicht 60,00kg, bitte Verschluss auswählen	A206	1707,90

↓ Scherengitter - mobile Absturzsicherung - mobile Leitwände zum Befüllen, Schachtabsperrung ↓



Scherengitter - Absturzsicherung - Kunststoffleitwände (bei Bestellung Farbe angeben)	Art. Nr.	VKP €
1 ABS Scherengitter 1800x1000mm weiß mit roten Reflexstreifen, abnehmbare Stahlfüße - 7kg	A150	119,90
1 ABS Scherengitter 3000x1200mm weiß mit roten Reflexstreifen, abnehmbare Stahlfüße - 8kg	A151	189,90
1 ABS Scherengitter 4500x1200mm weiß mit roten Reflexstreifen, abnehmbare Stahlfüße - 10kg	A154	229,90
2 ALU Scherengitter 4500x1200mm mit weißen und roten Profilen sowie Reflexstreifen - 10kg	8564	239,90
3 Kunststoff - Absturzsicherung 2000x1000mm mit drehbaren Füßen und Reflexstreifen - 14kg	MO23	109,90
4 Kunststoffleitwand 1450x400x600mm, Füllmenge (120l) - 8kg (leer - passt zu Art. 8640) nur rot	PB19	99,90
5 Kunststoffleitwand 1000x400x600mm, Füllmenge ( 94l) - 6kg (leer) rot oder weiß	8640	199,90
6 Kunststoffleitwand 1070x400x490mm, Füllmenge ( 75l) - 7kg (leer) rot oder weiß	MO24	89,90
7 Kunststoff mit Reflexstreifen, zusammenlegbar und erweiterbar 1000x1000x1000mm - 9kg	MO50	219,90

↓ Faltsignal tagesleuchtend 900mm im Schutzetui - Symbol §50/16 + div. Texte mit 3 gleichen Seiten! ↓

Faltsignal 900mm	Art. Nr.	VKP €
§50/16 Andere Gefahren	MO25	159,90
§50/9 Baustelle	MO26	159,90
§50/16 + Baumfällarbeiten	MO27	159,90
§50/16 + Dacharbeiten	MO28	159,90
§50/16 + Feuerwehr	MO29	159,90



Faltsignal 900mm	Art. Nr.	VKP €
§50/16 + Kanalarbeiten	MO30	159,90
§50/16 + Mäharbeiten	MO31	159,90
§50/16 + Ölspur	MO32	159,90
§50/16 + Straßenmarkierung	MO33	159,90
§50/16 + Unfall	MO34	159,90

↓ Faltsignale im Schutzetui, tagesleuchtend oder reflektierend ↓ (Andere Ausführungen auf Anfrage!)

3 gleiche Seiten	Art. Nr.	VKP €
700mm tagesleuchtend	8580	154,90
900mm tagesleuchtend	8581	193,90
700mm reflektierend	8582	269,90
900mm reflektierend	8583	354,90



3 verschiedene Seiten	Art. Nr.	VKP €
700mm tagesleuchtend	8584	158,90
900mm tagesleuchtend	8585	197,90
700mm reflektierend	8586	273,90
900mm reflektierend	8587	358,90

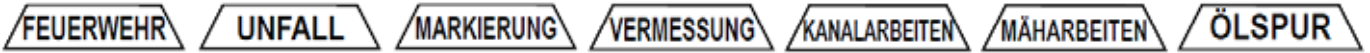

Zum Symbol § 50/16 Andere Gefahren bieten wir diese Zusatztexte ohne Aufpreis an, andere Texte Aufpreis € 2,40 pro Buchstabe

↓ Schild zum Geburtstag ↓

↓ Leitpflöcke, Schneestangen, Leitbaken und Zubehör ↓



Leitpflöcke, Schneestangen, Grenzstangen, Reflektoren	Art. Nr.	VKP €
1 Schild „Alles Gute“ mit 2 Seiten Beklebung. Ø 480mm - Zahl frei wählbar	6990	49,90
2 Leitplock 100cm & 120cm in vollreflektierender Ausführung	6828	a. A.
3 Leitplock 100cm mit Kunststoff-Rückstrahler	6800	13,90
3 Leitplock 120cm mit Kunststoff-Rückstrahler	6801	15,90
3 Leitplock 100cm mit Swareflex-Rückstrahler	6805	19,90
3 Leitplock 120cm mit Swareflex-Rückstrahler	6806	21,90
4 LPF 100cm, Kunststoffreflektoren+Schnappschneestange mit Folientyp1	6830	25,90
4 LPF 100cm, Swareflexreflektoren+Schnappschneestange mit Swareflex	6831	34,90
4 LPF 120cm, Kunststoffreflektoren+Schnappschneestange mit Folientyp1	6835	26,90
4 LPF 120cm, Swareflexreflektoren+Schnappschneestange mit Swareflex	6836	35,90
4 Schneestange 100cm, Kappe und Schnappverschluss mit Folientyp1	6845	15,90
4 Schneestange 100cm, Kappe und Schnappverschluss mit Swareflex	6850	19,90
5 Schneestange 100cm, Kappe mit Verdrehmechanismus und Swareflex	LU01	23,90
6 Klappschneestange für Betonleitwand mit Folientyp1 - Reflektoren	LU10F	29,90
6 Klappschneestange für Betonleitwand mit Swareflex - Reflektoren	LU10	32,90
7 Klappschneestange für Leitschienen mit Folientyp1 - Reflektoren	LU12F	29,90
7 Klappschneestange für Leitschienen mit Swareflex - Reflektoren	LU12	32,90
8 Zusatzzeichen gerade 20cm (nicht für Klappschneestangen)	6890	2,50
9 Zusatzzeichen gerade 40cm (nicht für Klappschneestangen)	6891	4,90
10 Zusatzzeichen Dreieck offen (nicht für Klappschneestangen)	6892	5,20
11 Zusatzzeichen Kreuz (nicht für Klappschneestangen)	6893	4,90
12 Leitplockkappe Standardausführung schwarz	6881	2,00
13 Leitplockkappe mit Loch Ø 60mm zum Durchstecken von Schneestangen	6881	2,00
14 Leitplock-Schraubfundament verzinkt 520mm (Einstecktiefe 200mm) - 2,7kg	6943	27,90
15 Leitplock-Betonfundamentstein LPF-0 / Höhe 360xØ380mm - 39kg	6909	21,90
16 Leitplock-Betonfundamentstein LPF-3 / Höhe 360xØ260mm - 35kg	6908	19,90
17 Schneestange 250cm, Kunststoff orange mit FL Typ1	6880	14,90
18 Schneestangen Bodenhülse Kunststoff mit Verschlusskappen, L.480mm	6884	12,90
19 Schneestangen Bodenhülse Stahlverzinkt mit Verschlussdeckel, L.300mm	6885	12,90
20 Markierungsstange 125cm, Kunststoff gelb mit Spitze und Kappe	7825	5,00
20 Markierungsstange 150cm, Kunststoff gelb mit Spitze und Kappe	7828	5,50
21 Wende-Leitbake einseitig beklebt mit Folientyp 1, Stutzen 60x60 - 2,5kg	A170	32,90
21 Wende-Leitbake beidseitig beklebt mit Folientyp 1, Stutzen 60x60 - 2,5kg	A171	39,90
21 Wende-Leitbake einseitig beklebt mit Folientyp 2, Stutzen 60x60 - 2,5kg	A168	42,90
21 Wende-Leitbake beidseitig beklebt mit Folientyp 2, Stutzen 60x60 - 2,5kg	A169	49,90

Bakenfußplatte siehe Seite 75

Unsere Reflektorenpreise erhalten Sie sehr gerne auf Anfrage



Farbe	VP-EH	Art. Nr.	VKP €
rot	12 Dosen	8540	72,90
rot	1 Dose	8540E	6,90
grün	12 Dosen	8542	72,90
grün	1 Dose	8542E	6,90
orange	12 Dosen	8543	72,90
orange	1 Dose	8543E	6,90
weiß	12 Dosen	8544	72,90
weiß	1 Dose	8544E	6,90
blau	12 Dosen	8545	72,90
blau	1 Dose	8545E	6,90
pink	12 Dosen	8546	72,90
pink	1 Dose	8546E	6,90

**Doseneinhalt pro Farbe 500-590 ml**



Markierwagen zur Verwendung von Straßenmarkierungs-Spraydosen vom Typ STR.

Optimal für die Dauermarkierung von Parkplätzen, betrieblichen Flächen usw. geeignet.

Einstellbare Strichbreite 50-120mm

Spezielle Markierungssprays für dauerhafte Markierungen auf Parkplätzen usw.











Farbe	VP-EH	Art. Nr.	VKP €
STR-weiß	6 Dosen	8547	76,90
STR-weiß	1 Dose	8547E	13,90
STR-blau	6 Dosen	8549	76,90
STR-blau	1 Dose	8549E	13,90













Art. Nr.	VKP €
8550N	136,90

Baustellen Verkehrszeichen	Format / Stärke ↓ in mm ↓	Ausführung flach	
		Folientyp 1	Folientyp 2
		Art.Nr./Vkp.	Art.Nr./Vkp.
Schilderabdeckband Rolle zu 33m 	Breite 50mm	5550 32,90	
	Breite 75mm	5551 49,90	
	Breite 100mm	5552 64,90	
	1) 500x300/1,5	5492 10,90	← ← ← Polystyrol
1)  Baustellen-Sicherheitstafel 2)	1) Alutafel 630x400/1,5	5489 28,90	← ← ← Cal-Folie
	2) 660x1000/2	5495 28,90	← ← ← Polystyrol
	Querrinne oder Aufwölbung 50/1	700/1,5 1000/1,5	5344 28,20 5345 51,90
Straßenenge Linksseitig 50/8b	700/1,5	5348 28,20	53482 38,30
	1000/1,5	5349 51,90	53492 73,20
Baustelle 50/9	700/1,5	5352 28,20	53522 38,30
	1000/1,5	5353 51,90	53532 73,20
Steinschlag 50/10b	700/1,5	5356 28,20	53562 38,30
	1000/1,5	5357 51,90	53572 73,20
Vorankündigung Lichtzeichen 50/15	700/1,5	5360 28,20	53602 38,30
	1000/1,5	5361 51,90	53612 73,20
Fahrverbot in beiden Richtungen 52/1	480/1,5	5364 18,40	53642 27,80
	670/1,5	5365 34,40	53652 48,40
	960/1,5	5366 75,50	53662 112,10
Einbiegen nach links Verboten 52/3a	480/1,5	5370 23,60	53702 32,00
	670/1,5	5371 39,80	53712 55,10
	960/1,5	5372 82,00	53722 112,10

Baustellen Verkehrszeichen	Format / Stärke ↓ in mm ↓	Ausführung flach	
		Folientyp 1	Folientyp 2
		Art.Nr./Vkp.	Art.Nr./Vkp.
Schilderabdeckband reflektierend! Rolle zu 12,5m 	Breite 50mm	5560 36,90	
	Breite 75mm	5561 55,90	
	Breite 100mm	5562 79,90	
	Schilderabdeckkreuz nicht reflektierend, für alle Schilder Typen geeignet.	Ø 670mm	5563 23,90
	Ø 960mm	5564 29,90	
Straßenenge Beidseitig 50/8a	700/1,5	5346 28,20	53462 38,30
	1000/1,5	5347 51,90	53472 73,20
Straßenenge Rechtsseitig 50/8c	700/1,5	5350 28,20	53502 38,30
	1000/1,5	5351 51,90	53512 73,20
Schleudergefahr 50/10	700/1,5	5354 28,20	53542 38,30
	1000/1,5	5355 51,90	53552 73,20
Achtung Gegenverkehr 50/14	700/1,5	5358 28,20	53582 38,30
	1000/1,5	5359 51,90	53592 73,20
Andere Gefahren 50/16	700/1,5	5362 28,20	53622 38,30
	1000/1,5	5363 51,90	53632 73,20
Einfahrt verboten 52/2	480/1,5		5367 32,00
	670/1,5		5368 55,10
	960/1,5		5369 112,10
Einbiegen nach rechts verboten 52/3b	480/1,5	5373 23,60	53732 32,00
	670/1,5	5374 39,80	53742 55,10
	960/1,5	5375 82,00	53752 112,10















Baustellen Verkehrszeichen	Format / Stärke ↓ in mm ↓	Ausführung flach	
		Folientyp 1	Folientyp 2
		Art.Nr./Vkp.	Art.Nr./Vkp.
Überholen Verboten <b>52/4a</b> 	480/1,5		5376 32,00
	670/1,5		5377 55,10
	960/1,5		5378 112,10
Überholverbot für Lastkraftfahrzeuge <b>52/4c</b> 	480/1,5		5382 32,00
	670/1,5		5383 55,10
	960/1,5		5384 112,10
Fahrverbot für über ..... m hohe Fahrzeuge <b>52/9b</b> 	480/1,5	5394 23,60	53942 32,00
	670/1,5	5395 39,80	53952 55,10
	960/1,5	5396 82,00	53962 112,10
Wartepflicht bei Gegenverkehr <b>52/5</b> 	480/1,5	5388 23,60	53882 32,00
	670/1,5	5389 39,80	53892 55,10
	960/1,5	5390 82,00	53902 112,10
Geschwindigkeits- beschränkung <b>52/10a</b> 	480/1,5	5400 23,60	54002 32,00
	670/1,5	5401 39,80	54012 55,10
	960/1,5	5402 82,00	54022 112,10
Parken verboten <b>52/13a</b> 	480/1,5	5409 23,60	54092 32,00
	670/1,5	5410 39,80	54102 55,10
	960/1,5	5411 82,00	54112 112,10
Halten und Parken verboten <b>52/13b</b> 	480/1,5	5412 23,60	54122 32,00
	670/1,5	5413 39,80	54132 55,10
	960/1,5	5414 82,00	54142 112,10
Vorgeschriebene Fahrtrichtung <b>52/15b</b> 	480/1,5		5421 32,00
	670/1,5		5422 55,10
	960/1,5		5423 112,10
Vorgeschriebene Fahrtrichtung <b>52/15d</b> 	480/1,5		5427 32,00
	670/1,5		5428 55,10
	960/1,5		5429 112,10
Vorgeschriebene Fahrtrichtung <b>52/15e</b> 	480/1,5		5430 32,00
	670/1,5		5431 55,10
	960/1,5		5432 112,10
Vorrang Geben <b>52/23</b> 	700/1,5		5436 32,70
	1000/1,5		5437 66,70













Baustellen Verkehrszeichen	Format / Stärke ↓ in mm ↓	Ausführung flach	
		Folientyp 1	Folientyp 2
		Art.Nr./Vkp.	Art.Nr./Vkp.
Ende Überholverbot <b>52/4b</b> 	480/1,5	5379 23,60	53792 32,00
	670/1,5	5380 39,80	53802 55,10
	960/1,5	5381 82,00	53812 112,10
Ende Überholverbot für Lastkraftfahrzeuge <b>52/4d</b> 	480/1,5	5385 23,60	53852 32,00
	670/1,5	5386 39,80	53862 55,10
	960/1,5	5387 82,00	53872 112,10
Fahrverbot für über ..... m breite Fahrzeuge <b>52/9a</b> 	480/1,5	5391 23,60	53912 32,00
	670/1,5	5392 39,80	53922 55,10
	960/1,5	5393 82,00	53932 112,10
Fahrverbot für Fahrzeuge mit über ..... t Gewicht <b>52/9c</b> 	480/1,5	5397 23,60	53972 32,00
	670/1,5	5398 39,80	53982 55,10
	960/1,5	5399 82,00	53992 112,10
Ende Geschwindigkeits- Beschränkung <b>52/10b</b> 	480/1,5	5403 23,60	54032 32,00
	670/1,5	5404 39,80	54042 55,10
	960/1,5	5405 82,00	54052 112,10
Ende von Verboten oder Beschränkungen <b>52/11</b> 	54062	5406 23,60	54062 32,00
	54072	5407 39,80	54072 55,10
	54082	5408 82,00	54082 112,10
Vorgeschriebene Fahrtrichtung <b>52/15a</b> 	480/1,5		5418 32,00
	670/1,5		5419 55,10
	960/1,5		5420 112,10
Vorgeschriebene Fahrtrichtung <b>52/15c</b> 	480/1,5		5424 32,00
	670/1,5		5425 55,10
	960/1,5		5426 112,10
Vorgeschriebene Fahrtrichtung mit Text: Fußgänger <b>52/15d</b> 	480/1,5	5415 23,60	
	670/1,5	5416 39,80	
	960/1,5	5417 82,00	
Sondertafel: Vorgeschriebene Fahrtrichtung <b>52/15f</b> 	480/1,5		5433 32,00
	670/1,5		5434 55,10
	960/1,5		5435 112,10
Halt <b>52/24</b> 	630x 630/1,5		5438 56,90
	940x 940/1,5		5439 117,80









Baustellen Verkehrszeichen	Format / Stärke ↓ in mm	Ausführung flach	
		Folientyp 1	Folientyp 2
		Art.Nr./Vkp.	Art.Nr./Vkp.
Ende des Gegenverkehrs 53/7 	470x 470/1,5	5440 25,70	
	630x 630/1,5	5441 40,40	
	960x 960/1,5	5442 108,70	
Wartepflicht für Gegenverkehr 53/7a 	470x 470/1,5	5443 25,70	54432 34,00
	630x 630/1,5	5444 40,40	54442 54,00
	960x 960/1,5	5445 108,70	54452 121,00
Einbahn 53/10 	rechts 960x310/1,5	5446 30,80	54462 41,90
	links 960x310/1,5	5447 30,80	54472 41,90
Sackgasse 53/11 	470x 470/1,5	5448 25,70	54482 34,00
	630x 630/1,5	5449 40,40	54492 54,00
	960x 960/1,5	5450 108,70	54502 121,00
Leitwinkel 	rot/weiß 470x700/1,5		5451 55,00
	rot/weiß 600x900/1,5		5452 77,20
	rot/gelb 470x700/1,5		5453 61,40
	rot/gelb 600x900/1,5		5454 84,80
Leitbake (Winkelform) 	rot/weiß 250x1000/1,5		54572 36,50
	rot/gelb 250x1000/1,5		54582 39,30
	310x 150/1,5	5474 10,40	54742 14,60
	470x 230/1,5	5475 18,40	54752 24,00
	310x 150/1,5	5476 10,40	54762 14,60
	470x 230/1,5	5477 18,40	54772 24,00
	gilt am ... 470x230/1,5	5478 18,40	54782 24,00
	gilt ab ... 470x230/1,5	5479 18,40	54792 24,00
	310x 150/1,5	5470 10,40	54702 14,60
	470x 230/1,5	5471 18,40	54712 24,00
	310x 150/1,5	5472 18,40	54722 24,00
	470x 230/1,5	5473 18,40	54732 24,00









Baustellen Verkehrszeichen	Format / Stärke ↓ in mm	Ausführung flach	
		Folientyp 1	Folientyp 2
		Art.Nr./Vkp.	Art.Nr./Vkp.
	Abb. 1 470x230/1,5	4719B 18,40	4711B 24,00
	Abb. 2 470x230/1,5	4665B 18,40	4666B 24,00
	Abb. 1 470x230/1,5	V811 18,40	V8112 24,00
	Abb. 2 470x230/1,5	5465 18,40	54652 24,00
	Abb. 1 470x230/1,5	V840 18,40	V8402 24,00
	Abb. 2 630x310/1,5	V809 28,90	V8092 36,60
	Abb. 1 630x230/1,5	V810 25,60	V8102 30,00
	Abb. 2 470x230/1,5	V469B 18,40	V470B 24,00
	Abb. 3 470x310/1,5	5480 21,90	54802 28,20
	Abb. 1 310x150/1,5	V807 10,40	V8072 14,60
	Abb. 1 470x230/1,5	V808 18,40	V8082 24,00
	Abb. 2 470x310/1,5	5481 21,90	54812 28,20
Zur Beschriftung mit eigenen Wunschtexen verwenden Sie bitte die nebenstehenden, unbeschrifteten weißen Tafeln.  Für eigene Texte werden pro Zeile € 7,90 verrechnet Art.Nr. 1846 VKP € 7,90	310x 150/1,5	5482 10,40	54822 14,60
	470x 230/1,5	5483 18,40	54832 24,00
	470x 310/1,5	5484 21,90	54842 28,20
	630x 230/1,5	4380B 25,60	4381B 30,00
	630x 310/1,5	V812 28,90	V8122 36,60
	630x 470/1,5	4398B 42,70	4399B 50,10
Umleitung 	zweizeilig 1150x400/1,5	5460 53,30	54602 73,40
	Vorankündigung einer Umleitung 53/16a 	1250x 2000/1,5	5463 353,90
Umleitung, Richtung angeben: links, rechts oder gerade 	einzeilig 1150x250/1,5	5459 39,00	54592 48,20
	Kennzeichnung des Endes einer temporären Umleitung 	einzeilig 1150x250/1,5	V806 40,00
Fahrstreifenanzeiger F3 W6 	F3 1000x 1500/1,5	4137B 213,50	4138B 329,10
	W6 1500x 1500/1,5	4275B 320,10	4276B 495,70

Gefahrenzeichen § 50	Format / Stärke ↓ in mm ↓	Ausführung flach			Ausführung umgebördelt			Ausführung UR-Profil (Alform)			
		Folientyp 1	Folientyp 2	Folientyp 3	Folientyp 1	Folientyp 2	Folientyp 3	Folientyp 1	Folientyp 2	Folientyp 3	
		Art.Nr./Vkp.	Art.Nr./Vkp.	Art.Nr./Vkp.	Art.Nr./Vkp.	Art.Nr./Vkp.	Art.Nr./Vkp.	Art.Nr./Vkp.	Art.Nr./Vkp.	Art.Nr./Vkp.	Art.Nr./Vkp.
Querrinne oder Aufwölbung 50/1		700/2	0001	0002	0003	0004	0005	0006	0007	0008	0009
			38,30	51,20	58,60	48,70	59,70	67,80	58,60	72,40	79,60
		1000/2,5	0010	0011	0012	0013	0014	0015	0016	0017	0018
			73,90	106,40	121,80	91,70	114,00	128,80	104,70	135,90	148,50
Rechtskurve 50/2a		700/2	0019	0020	0021	0022	0023	0024	0025	0026	0027
			38,30	51,20	58,60	48,70	59,70	67,80	58,60	72,40	79,60
		1000/2,5	0028	0029	0030	0031	0032	0033	0034	0035	0036
			73,90	106,40	121,80	91,70	114,00	128,80	104,70	135,90	148,50
Linkskurve 50/2b		700/2	0043	0044	0045	0046	0047	0048	0049	0050	0051
			38,30	51,20	58,60	48,70	59,70	67,80	58,60	72,40	79,60
		1000/2,5	0052	0053	0054	0055	0056	0057	0058	0059	0060
			73,90	106,40	121,80	91,70	114,00	128,80	104,70	135,90	148,50
Doppelkurve rechts beginnend 50/2c		700/2	0067	0068	0069	0070	0071	0072	0073	0074	0075
			38,30	51,20	58,60	48,70	59,70	67,80	58,60	72,40	79,60
		1000/2,5	0076	0077	0078	0079	0080	0081	0082	0083	0084
			73,90	106,40	121,80	91,70	114,00	128,80	104,70	135,90	148,50
Doppelkurve links beginnend 50/2d		700/2	0091	0092	0093	0094	0095	0096	0097	0098	0099
			38,30	51,20	58,60	48,70	59,70	67,80	58,60	72,40	79,60
		1000/2,5	0100	0101	0102	0103	0104	0105	0106	0107	0108
			73,90	106,40	121,80	91,70	114,00	128,80	104,70	135,90	148,50
Kreuzung 50/3		700/2	0115	0116	0117	0118	0119	0120	0121	0122	0123
			38,30	51,20	58,60	48,70	59,70	67,80	58,60	72,40	79,60
		1000/2,5	0124	0125	0126	0127	0128	0129	0130	0131	0132
			73,90	106,40	121,80	91,70	114,00	128,80	104,70	135,90	148,50
Kreuzung mit Kreisverkehr 50/3a		700/2	0133	0134	0135	0136	0137	0138	0139	0140	0141
			38,30	51,20	58,60	48,70	59,70	67,80	58,60	72,40	79,60
		1000/2,5	0142	0143	0144	0145	0146	0147	0148	0149	0150
			73,90	106,40	121,80	91,70	114,00	128,80	104,70	135,90	148,50
Kreuzung mit Straße ohne Vorrang 50/4		700/2	0151	0152	0153	0154	0155	0156	0157	0158	0159
			38,30	51,20	58,60	48,70	59,70	67,80	58,60	72,40	79,60
		1000/2,5	0160	0161	0162	0163	0164	0165	0166	0167	0168
			73,90	106,40	121,80	91,70	114,00	128,80	104,70	135,90	148,50
Bahnübergang mit Schranken 50/6a		700/2		0169	0170		0171	0172		0173	0174
				51,20	58,60		59,70	67,80		72,40	79,60
		1000/2,5		0175	0176		0177	0178		0179	0180
				106,40	121,80		114,00	128,80		135,90	148,50
Bahnübergang ohne Schranken 50/6b		700/2		0181	0182		0183	0184		0185	0186
				51,20	58,60		59,70	67,80		72,40	79,60
		1000/2,5		0187	0188		0189	0190		0191	0192
				106,40	121,80		114,00	128,80		135,90	148,50
Baken 80m 50/6c		310x 960/2 links		0203	0204		0205	0206		0207	0208
				60,50	74,00		70,10	86,80		84,30	94,80
		380x 1200/2 links		0209	0210					0211	0212
				88,60	101,50					121,40	128,80
310x 960/2 rechts		0193	0194		0195	0196		0197	0198		
		60,50	74,00		70,10	86,80		84,30	94,80		
380x 1200/2 rechts		0199	0200					0201	0202		
		88,60	101,50					121,40	128,80		
Baken 160m 50/6c		310x 960/2 links		0223	0224		0225	0226		0227	0228
				60,50	74,00		70,10	86,80		84,30	94,80
		380x 1200/2 links		0229	0230					0231	0232
				88,60	101,50					121,40	128,80
310x 960/2 rechts		0213	0214		0215	0216		0217	0218		
		60,50	74,00		70,10	86,80		84,30	94,80		
380x 1200/2 rechts		0219	0220					0221	0222		
		88,60	101,50					121,40	128,80		











Gefahrenzeichen § 50	Format / Stärke ↓ in mm ↓	Ausführung flach			Ausführung umgebördelt			Ausführung UR-Profil (Alform)		
		Folientyp 1	Folientyp 2	Folientyp 3	Folientyp 1	Folientyp 2	Folientyp 3	Folientyp 1	Folientyp 2	Folientyp 3
		Art.Nr./Vkp.	Art.Nr./Vkp.	Art.Nr./Vkp.	Art.Nr./Vkp.	Art.Nr./Vkp.	Art.Nr./Vkp.	Art.Nr./Vkp.	Art.Nr./Vkp.	Art.Nr./Vkp.
Baken 240m 50/6c 	310x960/2 Links		0243	0244		0245	0246		0247	0248
			60,50	74,00		70,10	86,80		84,30	94,80
	380x1200/2 Links		0249	0250					0251	0252
			88,60	101,50					121,40	128,80
310x960/2 Rechts		0233	0234		0235	0236		0237	0238	
		60,50	74,00		70,10	86,80		84,30	94,80	
380x1200/2 Rechts		0239	0240					0241	0242	
		88,60	101,50					121,40	128,80	
 16-teiliges Komplettsset mit Schranken: 12 Baken 310x960/2,5 4 Dreiecke 700/2			5496	5497		5498	5499		5500	5501
			931,00	1122,80		1079,60	1312,90		1301,70	1456,40
 16-teiliges Komplettsset ohne Schranken: 12 Baken 310x960/2,5 4 Dreiecke 700/2			5502	5503		5504	5505		5506	5507
			931,00	1122,80		1079,60	1312,90		1301,70	1456,40
Andreaskreuz Eingleisig 50/6d  	Kreuz: 550x864/2,5		0253	0254						
			91,80	111,40						
	Tafel: 630x960/2,5		0257	0258					0259	0260
			149,00	170,40					179,90	200,80
Tafel: 750x1150/3		0261	0262					0263	0264	
		200,20	233,40					243,80	275,30	
Andreaskreuz mehrgleisig, Anordnung waagrecht 50/6d  	Kreuz: 864x825/2,5		0265	0266						
			165,80	188,80						
	Tafel: 960x960/2,5		V841	V842					V843	V844
			187,10	217,70					220,80	254,00
Andreaskreuz mehrgleisig, Anordnung Senkrecht 50/6d  	Kreuz: 550x1345/2,5		0267	0268						
			165,80	188,80						
	Tafel: 630x1400/2,5		0269	0270					0271	0272
			211,10	238,20					250,30	279,90
Tafel: 750x1600/3		0273	0274					0275	0276	
		277,10	346,60					339,80	393,60	
Gefährliches Gefälle 50/7 	700/2	0277	0278	0279	0280	0281	0282	0283	0284	0285
		38,30	51,20	58,60	48,70	59,70	67,80	58,60	72,40	79,60
1000/2,5	0286	0287	0288	0289	0290	0291	0292	0293	0294	
	73,90	106,40	121,80	91,70	114,00	128,80	104,70	135,90	148,50	
Starke Steigung 50/7a 	700/2	0301	0302	0303	0304	0305	0306	0307	0308	0309
		38,30	51,20	58,60	48,70	59,70	67,80	58,60	72,40	79,60
	1000/2,5	0310	0311	0312	0313	0314	0315	0316	0317	0318
		73,90	106,40	121,80	91,70	114,00	128,80	104,70	135,90	148,50
Straßenenge beidseitig 50/8a 	700/2	0325	0326	0327	0328	0329	0330	0331	0332	0333
		38,30	51,20	58,60	48,70	59,70	67,80	58,60	72,40	79,60
	1000/2,5	0334	0335	0336	0337	0338	0339	0340	0341	0342
		73,90	106,40	121,80	91,70	114,00	128,80	104,70	135,90	148,50
Straßenenge linksseitig 50/8b 	700/2	0349	0350	0351	0352	0353	0354	0355	0356	0357
		38,30	51,20	58,60	48,70	59,70	67,80	58,60	72,40	79,60
	1000/2,5	0358	0359	0360	0361	0362	0363	0364	0365	0366
		73,90	106,40	121,80	91,70	114,00	128,80	104,70	135,90	148,50
Straßenenge rechtsseitig 50/8c 	700/2	0373	0374	0375	0376	0377	0378	0379	0380	0381
		38,30	51,20	58,60	48,70	59,70	67,80	58,60	72,40	79,60
	1000/2,5	0382	0383	0384	0385	0386	0387	0388	0389	0390
		73,90	106,40	121,80	91,70	114,00	128,80	104,70	135,90	148,50
Baustelle 50/9 	700/2	0397	0398	0399	0400	0401	0402	0403	0404	0405
		38,30	51,20	58,60	48,70	59,70	67,80	58,60	72,40	79,60
	1000/2,5	0406	0407	0408	0409	0410	0411	0412	0413	0414
		73,90	106,40	121,80	91,70	114,00	128,80	104,70	135,90	148,50











Gefahrenzeichen § 50	Format / Stärke ↓ in mm ↓	Ausführung flach			Ausführung umgebördelt			Ausführung UR-Profil (Alform)		
		Folientyp 1	Folientyp 2	Folientyp 3	Folientyp 1	Folientyp 2	Folientyp 3	Folientyp 1	Folientyp 2	Folientyp 3
		Art.Nr./Vkp.	Art.Nr./Vkp.	Art.Nr./Vkp.	Art.Nr./Vkp.	Art.Nr./Vkp.	Art.Nr./Vkp.	Art.Nr./Vkp.	Art.Nr./Vkp.	Art.Nr./Vkp.
Schleudergefahr 50/10 	700/2	0421 38,30	0422 51,20	0423 58,60	0424 48,70	0425 59,70	0426 67,80	0427 58,60	0428 72,40	0429 79,60
	1000/2,5	0430 73,90	0431 106,40	0432 121,80	0433 91,70	0434 114,00	0435 128,80	0436 104,70	0437 135,90	0438 148,50
Seitenwind 50/10a 	700/2	0445 38,30	0446 51,20	0447 58,60	0448 48,70	0449 59,70	0450 67,80	0451 58,60	0452 72,40	0453 79,60
	1000/2,5	0454 73,90	0455 106,40	0456 121,80	0457 91,70	0458 114,00	0459 128,80	0460 104,70	0461 135,90	0462 148,50
Steinschlag 50/10b 	700/2	0469 38,30	0470 51,20	0471 58,60	0472 48,70	0473 59,70	0474 67,80	0475 58,60	0476 72,40	0477 79,60
	1000/2,5	0478 73,90	0479 106,40	0480 121,80	0481 91,70	0482 114,00	0483 128,80	0484 104,70	0485 135,90	0486 148,50
Flugbetrieb 50/10c 	700/2	0487 38,30	0488 51,20	0489 58,60	0490 48,70	0491 59,70	0492 67,80	0493 58,60	0494 72,40	0495 79,60
	1000/2,5	0496 73,90	0497 106,40	0498 121,80	0499 91,70	0500 114,00	0501 128,80	0502 104,70	0503 135,90	0504 148,50
Fußgänger- Übergang 50/11 	700/2		0505 51,20	0506 58,60		0507 59,70	0508 67,80		0509 72,40	0510 79,60
	1000/2,5		0511 106,40	0512 121,80		0513 114,00	0514 128,80		0515 135,90	0516 148,50
Radfahrer- Überfahrt 50/11a 	700/2		0517 51,20	0518 58,60		0519 59,70	0520 67,80		0521 72,40	0522 79,60
	1000/2,5		0523 106,40	0524 121,80		0525 114,00	0526 128,80		0527 135,90	0528 148,50
Kinder 50/12 	700/2		0529 51,20	0530 58,60		0531 59,70	0532 67,80		0533 72,40	0534 79,60
	1000/2,5		0535 106,40	0536 121,80		0537 114,00	0538 128,80		0539 135,90	0540 148,50
Achtung Tiere 50/13a 	700/2	0541 38,30	0542 51,20	0543 58,60	0544 48,70	0545 59,70	0546 67,80	0547 58,60	0548 72,40	0549 79,60
	1000/2,5	0550 73,90	0551 106,40	0552 121,80	0553 91,70	0554 114,00	0555 128,80	0556 104,70	0557 135,90	0558 148,50
Achtung Wildwechsel 50/13b 	700/2	0559 38,30	0560 51,20	0561 58,60	0562 48,70	0563 59,70	0564 67,80	0565 58,60	0566 72,40	0567 79,60
	1000/2,5	0568 73,90	0569 106,40	0570 121,80	0571 91,70	0572 114,00	0573 128,80	0574 104,70	0575 135,90	0576 148,50
Achtung Gegenverkehr 50/14 	700/2	0577 38,30	0578 51,20	0579 58,60	0580 48,70	0581 59,70	0582 67,80	0583 58,60	0584 72,40	0585 79,60
	1000/2,5	0586 73,90	0587 106,40	0588 121,80	0589 91,70	0590 114,00	0591 128,80	0592 104,70	0593 135,90	0594 148,50
Achtung Falschfahrer 50/14a 	700/2	V754 38,30	V755 51,20	V756 58,60	V757 48,70	V758 59,70	V759 67,80	V760 58,60	V761 72,40	V762 79,60
	1000/2,5	V763 73,90	V764 106,40	V765 121,80	V766 91,70	V767 114,00	V768 128,80	V769 104,70	V770 135,90	V771 148,50
Vorankündigung eines Lichtzeichens 50/15 	700/2	0601 38,30	0602 51,20	0603 58,60	0604 48,70	0605 59,70	0606 67,80	0607 58,60	0608 72,40	0609 79,60
	1000/2,5	0610 73,90	0611 106,40	0612 121,80	0613 91,70	0614 114,00	0615 128,80	0616 104,70	0617 135,90	0618 148,50
Andere Gefahren 50/16 	700/2	0625 38,30	0626 51,20	0627 58,60	0628 48,70	0629 59,70	0630 67,80	0631 58,60	0632 72,40	0633 79,60
	1000/2,5	0634 73,90	0635 106,40	0636 121,80	0637 91,70	0638 114,00	0639 128,80	0640 104,70	0641 135,90	0642 148,50









Vorschriftszeichen § 52	Format / Stärke ↓ in mm ↓	Ausführung flach			Ausführung umgebördelt			Ausführung UR-Profil (Alform)		
		Folientyp 1	Folientyp 2	Folientyp 3	Folientyp 1	Folientyp 2	Folientyp 3	Folientyp 1	Folientyp 2	Folientyp 3
		Art.Nr./Vkp.	Art.Nr./Vkp.	Art.Nr./Vkp.	Art.Nr./Vkp.	Art.Nr./Vkp.	Art.Nr./Vkp.	Art.Nr./Vkp.	Art.Nr./Vkp.	Art.Nr./Vkp.
Fahrverbot in beiden Richtungen 52/1 	480/2	0649	0650	0651	0652	0653	0654	0655	0656	0657
		27,50	41,70	54,60	40,50	50,10	60,40	43,10	57,70	71,20
	670/2	0658	0659	0660	0661	0662	0663	0664	0665	0666
		59,20	83,50	103,10	66,40	95,10	111,30	78,60	102,60	124,50
	960/2,5	0667	0668	0669	0670	0671	0672	0673	0674	0675
		115,40	184,70	222,00	138,80	189,80	221,90	153,10	211,80	249,80
Einfahrt verboten 52/2 	480/2	0682	0683		0684	0685		0686	0687	
		41,70	54,60		50,10	60,40		57,70	71,20	
	670/2	0688	0689		0690	0691		0692	0693	
		83,50	103,10		95,10	111,30		102,60	124,50	
	960/2,5	0694	0695		0696	0697		0698	0699	
		184,70	222,00		189,80	221,90		211,80	249,80	
Einbiegen nach links Verboten 52/3a 	480/2	0704	0705	0706	0707	0708	0709	0710	0711	0712
		31,30	46,00	56,30	41,70	54,60	65,70	50,00	61,50	74,00
	670/2	0713	0714	0715	0716	0717	0718	0719	0720	0721
		60,30	90,50	106,10	69,90	97,40	114,60	80,90	111,60	127,10
	960/2,5	0722	0723	0724	0725	0726	0727	0728	0729	0730
		127,50	193,20	227,00	145,80	198,50	234,40	157,00	222,50	257,20
Einbiegen nach rechts verboten 52/3b 	480/2	0731	0732	0733	0734	0735	0736	0737	0738	0739
		31,30	46,00	56,30	41,70	54,60	65,70	50,00	61,50	74,00
	670/2	0740	0741	0742	0743	0744	0745	0746	0747	0748
		60,30	90,50	106,10	69,90	97,40	114,60	80,90	111,60	127,10
	960/2,5	0749	0750	0751	0752	0753	0754	0755	0756	0757
		127,50	193,20	227,00	145,80	198,50	234,40	157,00	222,50	257,20
Umkehren verboten 52/3c 	480/2	0758	0759	0760	0761	0762	0763	0764	0765	0766
		31,30	46,00	56,30	41,70	54,60	65,70	50,00	61,50	74,00
	670/2	0767	0768	0769	0770	0771	0772	0773	0774	0775
		60,30	90,50	106,10	69,90	97,40	114,60	80,90	111,60	127,10
	960/2,5	0776	0777	0778	0779	0780	0781	0782	0783	0784
		127,50	193,20	227,00	145,80	198,50	234,40	157,00	222,50	257,20
Überholen verboten 52/4a 	480/2	0785	0786		0787	0788		0789	0790	
		46,00	56,30		54,60	65,70		61,50	74,00	
	670/2	0791	0792		0793	0794		0795	0796	
		90,50	106,10		97,40	114,60		111,60	127,10	
	960/2,5	0797	0798		0799	0800		0801	0802	
		193,20	227,00		198,50	234,40		222,50	257,20	
Ende Überholverbot 52/4b 	480/2	0807	0808	0809	0810	0811	0812	0813	0814	0815
		31,30	46,00	56,30	41,70	54,60	65,70	50,00	61,50	74,00
	670/2	0816	0817	0818	0819	0820	0821	0822	0823	0824
		60,30	90,50	106,10	69,90	97,40	114,60	80,90	111,60	127,10
	960/2,5	0825	0826	0827	0828	0829	0830	0831	0832	0833
		127,50	193,20	227,00	145,80	198,50	234,40	157,00	222,50	257,20
Überholverbot für Lastkraftfahrzeuge 52/4c 	480/2	0840	0841		0842	0843		0844	0845	
		46,00	56,30		54,60	65,70		61,50	74,00	
	670/2	0846	0847		0848	0849		0850	0851	
		90,50	106,10		97,40	114,60		111,60	127,10	
	960/2,5	0852	0853		0854	0855		0856	0857	
		193,20	227,00		198,50	234,40		222,50	257,20	
Ende Überholverbot für Lastkraftfahrzeuge 52/4d 	480/2	0862	0863	0864	0865	0866	0867	0868	0869	0870
		31,30	46,00	56,30	41,70	54,60	65,70	50,00	61,50	74,00
	670/2	0871	0872	0873	0874	0875	0876	0877	0878	0879
		60,30	90,50	106,10	69,90	97,40	114,60	80,90	111,60	127,10
	960/2,5	0880	0881	0882	0883	0884	0885	0886	0887	0888
		127,50	193,20	227,00	145,80	198,50	234,40	157,00	222,50	257,20











Vorschriftszeichen § 52	Format / Stärke ↓ in mm ↓	Ausführung flach			Ausführung umgebördelt			Ausführung UR-Profil (Alform)		
		Folientyp 1	Folientyp 2	Folientyp 3	Folientyp 1	Folientyp 2	Folientyp 3	Folientyp 1	Folientyp 2	Folientyp 3
		Art.Nr./Vkp.	Art.Nr./Vkp.	Art.Nr./Vkp.	Art.Nr./Vkp.	Art.Nr./Vkp.	Art.Nr./Vkp.	Art.Nr./Vkp.	Art.Nr./Vkp.	Art.Nr./Vkp.
Wartepflicht bei Gegenverkehr <b>52/5</b> 	480/2	0895	0896	0897	0898	0899	0900	0901	0902	0903
		31,30	46,00	56,30	41,70	54,60	65,70	50,00	61,50	74,00
	670/2	0904	0905	0906	0907	0908	0909	0910	0911	0912
		60,30	90,50	106,10	69,90	97,40	114,60	80,90	111,60	127,10
	960/2,5	0913	0914	0915	0916	0917	0918	0919	0920	0921
		127,50	193,20	227,00	145,80	198,50	234,40	157,00	222,50	257,20
Fahrverbot für alle mehrspurigen Kraftfahrzeuge <b>52/6a</b> 	480/2	0922	0923	0924	0925	0926	0927	0928	09290	0930
		31,30	46,00	56,30	41,70	54,60	65,70	50,00	61,50	74,00
	670/2	0931	0932	0933	0934	0935	0936	0937	0938	0939
		60,30	90,50	106,10	69,90	97,40	114,60	80,90	111,60	127,10
	960/2,5	0940	0941	0942	0943	0944	0945	0946	0947	0948
		127,50	193,20	227,00	145,80	198,50	234,40	157,00	222,50	257,20
Fahrverbot für Motorräder <b>52/6b</b> 	480/2	0949	0950	0951	0952	0953	0954	0955	0956	0957
		31,30	46,00	56,30	41,70	54,60	65,70	50,00	61,50	74,00
	670/2	0958	0959	0960	0961	0962	0963	0964	0965	0966
		60,30	90,50	106,10	69,90	97,40	114,60	80,90	111,60	127,10
	960/2,5	0967	0968	0969	0970	0971	0972	0973	0974	0975
		127,50	193,20	227,00	145,80	198,50	234,40	157,00	222,50	257,20
Fahrverbot für alle Kraftfahrzeuge <b>52/6c</b> 	480/2	0976	0977	0978	0979	0980	0981	0982	0983	0984
		31,30	46,00	56,30	41,70	54,60	65,70	50,00	61,50	74,00
	670/2	0985	0986	0987	0988	0989	0990	0991	0992	0993
		60,30	90,50	106,10	69,90	97,40	114,60	80,90	111,60	127,10
	960/2,5	0994	0995	0996	0997	0998	0999	1000	1001	1002
		127,50	193,20	227,00	145,80	198,50	234,40	157,00	222,50	257,20
Fahrverbot für Kraftfahrzeuge mit Anhänger <b>52/6d</b> 	480/2	1003	1004	1005	1006	1007	1008	1009	1010	1011
		31,30	46,00	56,30	41,70	54,60	65,70	50,00	61,50	74,00
	670/2	1012	1013	1014	1015	1016	1017	1018	1019	1020
		60,30	90,50	106,10	69,90	97,40	114,60	80,90	111,60	127,10
	960/2,5	1021	1022	1023	1024	1025	1026	1027	1028	1029
		127,50	193,20	227,00	145,80	198,50	234,40	157,00	222,50	257,20
Fahrverbot für Lastkraftfahrzeuge <b>52/7a</b> 	480/2	1030	1031	1032	1033	1034	1035	1036	1037	1038
		31,30	46,00	56,30	41,70	54,60	65,70	50,00	61,50	74,00
	670/2	1039	1040	1041	1042	1043	1044	1045	1046	1047
		60,30	90,50	106,10	69,90	97,40	114,60	80,90	111,60	127,10
	960/2,5	1048	1049	1050	1051	1052	1053	1054	1055	1056
		127,50	193,20	227,00	145,80	198,50	234,40	157,00	222,50	257,20
Fahrverbot für Lastkraftfahrzeuge mit Gewichtsangabe <b>52/7a</b> 	480/2	1057	1058	1059	1060	1061	1062	1063	1064	1065
		31,30	46,00	56,30	41,70	54,60	65,70	50,00	61,50	74,00
	670/2	1066	1067	1068	1069	1070	1071	1072	1073	1074
		60,30	90,50	106,10	69,90	97,40	114,60	80,90	111,60	127,10
	960/2,5	1075	1076	1077	1078	1079	1080	1081	1082	1083
		127,50	193,20	227,00	145,80	198,50	234,40	157,00	222,50	257,20
Fahrverbot für Lastkraftfahrzeuge mit Längenangabe <b>52/7a</b> 	480/2	1084	1085	1086	1087	1088	1089	1090	1091	1092
		31,30	46,00	56,30	41,70	54,60	65,70	50,00	61,50	74,00
	670/2	1093	1094	1095	1096	1097	1098	1099	1100	1101
		60,30	90,50	106,10	69,90	97,40	114,60	80,90	111,60	127,10
	960/2,5	1102	1103	1104	1105	1106	1107	1108	1109	1110
		127,50	193,20	227,00	145,80	198,50	234,40	157,00	222,50	257,20
Fahrverbot für Lastkraftfahrzeuge mit Anhänger <b>52/7b</b> 	480/2	1111	1112	1113	1114	1115	1116	1117	1118	1119
		31,30	46,00	56,30	41,70	54,60	65,70	50,00	61,50	74,00
	670/2	1120	1121	1122	1123	1124	1125	1126	1127	1128
		60,30	90,50	106,10	69,90	97,40	114,60	80,90	111,60	127,10
	960/2,5	1129	1130	1131	1132	1133	1134	1135	1136	1137
		127,50	193,20	227,00	145,80	198,50	234,40	157,00	222,50	257,20























Vorschriftszeichen § 52	Format / Stärke ↓ in mm ↓	Ausführung flach			Ausführung umgebördelt			Ausführung UR-Profil (Alform)		
		Folientyp 1	Folientyp 2	Folientyp 3	Folientyp 1	Folientyp 2	Folientyp 3	Folientyp 1	Folientyp 2	Folientyp 3
		Art.Nr./Vkp.	Art.Nr./Vkp.	Art.Nr./Vkp.	Art.Nr./Vkp.	Art.Nr./Vkp.	Art.Nr./Vkp.	Art.Nr./Vkp.	Art.Nr./Vkp.	Art.Nr./Vkp.
Fahrverbot für Fuhrwerke <b>52/7c</b> 	480/2	1138	1139	1140	1141	1142	1143	1144	1145	1146
		31,30	46,00	56,30	41,70	54,60	65,70	50,00	61,50	74,00
	670/2	1147	1148	1149	1150	1151	1152	1153	1154	1155
		60,30	90,50	106,10	69,90	97,40	114,60	80,90	111,60	127,10
	960/2,5	1156	1157	1158	1159	1160	1161	1162	1163	1164
		127,50	193,20	227,00	145,80	198,50	234,40	157,00	222,50	257,20
Fahrverbot für Fahr- zeuge mit gefährlichen Gütern <b>52/7e</b> 	480/2	1192		1194	1195		1197	1198		1200
		31,30		56,30	41,70		65,70	50,00		74,00
	670/2	1201		1203	1204		1206	1207		1209
		60,30		106,10	69,90		114,60	80,90		127,10
	960/2,5	1210		1212	1213		1215	1216		1218
		127,50		227,00	145,80		234,40	157,00		257,20
Fahrverbot für Omnibusse <b>52/7f</b> 	480/2	1219	1220	1221	1222	1223	1224	1225	1226	1227
		31,30	46,00	56,30	41,70	54,60	65,70	50,00	61,50	74,00
	670/2	1228	1229	1230	1231	1232	1233	1234	1235	1236
		60,30	90,50	106,10	69,90	97,40	114,60	80,90	111,60	127,10
	960/2,5	1237	1238	1239	1240	1241	1242	1243	1244	1245
		127,50	193,20	227,00	145,80	198,50	234,40	157,00	222,50	257,20
Fahrverbot für Omni- busse mit Gewichts- angabe <b>52/7f</b> 	480/2	1246	1247	1248	1249	1250	1251	1252	1253	1254
		31,30	46,00	56,30	41,70	54,60	65,70	50,00	61,50	74,00
	670/2	1255	1256	1257	1258	1259	1260	1261	1262	1263
		60,30	90,50	106,10	69,90	97,40	114,60	80,90	111,60	127,10
	960/2,5	1264	1265	1266	1267	1268	1269	1270	1271	1272
		127,50	193,20	227,00	145,80	198,50	234,40	157,00	222,50	257,20
Fahrverbot für Omni- busse mit Längen- Angabe <b>52/7f</b> 	480/2	1273	1274	1275	1276	1277	1278	1279	1280	1281
		31,30	46,00	56,30	41,70	54,60	65,70	50,00	61,50	74,00
	670/2	1282	1283	1284	1285	1286	1287	1288	1289	1290
		60,30	90,50	106,10	69,90	97,40	114,60	80,90	111,60	127,10
	960/2,5	1291	1292	1293	1294	1295	1296	1297	1298	1299
		127,50	193,20	227,00	145,80	198,50	234,40	157,00	222,50	257,20
Fahrverbot für Fahrräder und Motorfahrräder <b>52/8a</b> 	480/2	1300	1301	1302	1303	1304	1305	1306	1307	1308
		31,30	46,00	56,30	41,70	54,60	65,70	50,00	61,50	74,00
	670/2	1309	1310	1311	1312	1313	1314	1315	1316	1317
		60,30	90,50	106,10	69,90	97,40	114,60	80,90	111,60	127,10
	960/2,5	1318	1319	1320	1321	1322	1323	1324	1325	1326
		127,50	193,20	227,00	145,80	198,50	234,40	157,00	222,50	257,20
Fahrverbot für Motorfahrräder <b>52/8b</b> 	480/2	1327	1328	1329	1330	1331	1332	1333	1334	1335
		31,30	46,00	56,30	41,70	54,60	65,70	50,00	61,50	74,00
	670/2	1336	1337	1338	1339	1340	1341	1342	1343	1344
		60,30	90,50	106,10	69,90	97,40	114,60	80,90	111,60	127,10
	960/2,5	1345	1346	1347	1348	1349	1350	1351	1352	1353
		127,50	193,20	227,00	145,80	198,50	234,40	157,00	222,50	257,20
Fahrverbot für Fahrräder <b>52/8c</b> 	480/2	1354	1355	1356	1357	1358	1359	1360	1361	1362
		31,30	46,00	56,30	41,70	54,60	65,70	50,00	61,50	74,00
	670/2	1363	1364	1365	1366	1367	1368	1369	1370	1371
		60,30	90,50	106,10	69,90	97,40	114,60	80,90	111,60	127,10
	960/2,5	1372	1373	1374	1375	1376	1377	1378	1379	1380
		127,50	193,20	227,00	145,80	198,50	234,40	157,00	222,50	257,20
Fahrverbot für über ..... m breite Fahrzeuge <b>52/9a</b> 	480/2	1381	1382	1383	1384	1385	1386	1387	1388	1389
		31,30	46,00	56,30	41,70	54,60	65,70	50,00	61,50	74,00
	670/2	1390	1391	1392	1393	1394	1395	1396	1397	1398
		60,30	90,50	106,10	69,90	97,40	114,60	80,90	111,60	127,10
	960/2,5	1399	1400	1401	1402	1403	1404	1405	1406	1407
		127,50	193,20	227,00	145,80	198,50	234,40	157,00	222,50	257,20
Fahrverbot für über ..... m hohe Fahrzeuge <b>52/9b</b> 	480/2	1408	1409	1410	1411	1412	1413	1414	1415	1416
		31,30	46,00	56,30	41,70	54,60	65,70	50,00	61,50	74,00
	670/2	1417	1418	1419	1420	1421	1422	1423	1424	1425
		60,30	90,50	106,10	69,90	97,40	114,60	80,90	111,60	127,10
	960/2,5	1426	1427	1428	1429	1430	1431	1432	1433	1434
		127,50	193,20	227,00	145,80	198,50	234,40	157,00	222,50	257,20

















Vorschriftszeichen § 52	Format / Stärke ↓ in mm ↓	Ausführung flach			Ausführung umgebördelt			Ausführung UR-Profil (Alform)		
		Folientyp 1	Folientyp 2	Folientyp 3	Folientyp 1	Folientyp 2	Folientyp 3	Folientyp 1	Folientyp 2	Folientyp 3
		Art.Nr./Vkp.	Art.Nr./Vkp.	Art.Nr./Vkp.	Art.Nr./Vkp.	Art.Nr./Vkp.	Art.Nr./Vkp.	Art.Nr./Vkp.	Art.Nr./Vkp.	Art.Nr./Vkp.
Fahrverbot für Fahrzeuge mit über ..... t Ges. Gewicht <b>52/9c</b> 	480/2	1435	1436	1437	1438	1439	1440	1441	1442	1443
		31,30	46,00	56,30	41,70	54,60	65,70	50,00	61,50	74,00
	670/2	1444	1445	1446	1447	1448	1449	1450	1451	1452
		60,30	90,50	106,10	69,90	97,40	114,60	80,90	111,60	127,10
	960/2,5	1453	1454	1455	1456	1457	1458	1459	1460	1461
		127,50	193,20	227,00	145,80	198,50	234,40	157,00	222,50	257,20
Fahrverbot für Fahrzeuge mit über ..... t Achsdruk <b>52/9d</b> 	480/2	1462	1463	1464	1465	1466	1467	1468	1469	1470
		31,30	46,00	56,30	41,70	54,60	65,70	50,00	61,50	74,00
	670/2	1471	1472	1473	1474	1475	1476	1477	1478	1479
		60,30	90,50	106,10	69,90	97,40	114,60	80,90	111,60	127,10
	960/2,5	1480	1481	1482	1483	1484	1485	1486	1487	1488
		127,50	193,20	227,00	145,80	198,50	234,40	157,00	222,50	257,20
Geschwindigkeitsbeschränkung <b>52/10a</b> 	480/2	1489	1490	1491	1492	1493	1494	1495	1496	1497
		31,30	46,00	56,30	41,70	54,60	65,70	50,00	61,50	74,00
	670/2	1498	1499	1500	1501	1502	1503	1504	1505	1506
		60,30	90,50	106,10	69,90	97,40	114,60	80,90	111,60	127,10
	960/2,5	1507	1508	1509	1510	1511	1512	1513	1514	1515
		127,50	193,20	227,00	145,80	198,50	234,40	157,00	222,50	257,20
Ende Geschwindigkeitsbeschränkung <b>52/10b</b> 	480/2	1522	1523	1524	1525	1526	1527	1528	1529	1530
		31,30	46,00	56,30	41,70	54,60	65,70	50,00	61,50	74,00
	670/2	1531	1532	1533	1534	1535	1536	1537	1538	1539
		60,30	90,50	106,10	69,90	97,40	114,60	80,90	111,60	127,10
	960/2,5	1540	1541	1542	1543	1544	1545	1546	1547	1548
		127,50	193,20	227,00	145,80	198,50	234,40	157,00	222,50	257,20
Ende von Verboten oder Beschränkungen <b>52/11</b> 	480/2	1555	1556	1557	1558	1559	1560	1561	1562	1563
		31,30	46,00	56,30	41,70	54,60	65,70	50,00	61,50	74,00
	670/2	1564	1565	1566	1567	1568	1569	1570	1571	1572
		60,30	90,50	106,10	69,90	97,40	114,60	80,90	111,60	127,10
	960/2,5	1573	1574	1575	1576	1577	1578	1579	1580	1581
		127,50	193,20	227,00	145,80	198,50	234,40	157,00	222,50	257,20
Zonenbeschränkung <b>52/11a</b> 	470x	1588	1589	1590	1591	1592	1593	1594	1595	1596
	630/2	57,40	73,20	83,00	63,60	78,20	95,40	79,20	94,00	104,10
	630x	1597	1598	1599	1600	1601	1602	1603	1604	1605
	960/2,5	109,70	154,20	173,90	121,00	161,40	187,00	138,20	183,60	205,80
	470x	1606	1607	1608	1609	1610	1611	1612	1613	1614
		57,40	73,20	83,00	63,60	78,20	95,40	79,20	94,00	104,10
630x	1615	1616	1617	1618	1619	1620	1621	1622	1623	
	109,70	154,20	173,90	121,00	161,40	187,00	138,20	183,60	205,80	
Ende einer Zonenbeschränkung <b>52/11b</b> 	470x	1624	1625	1626	1627	1628	1629	1630	1631	1632
		31,30	46,00	56,30	41,70	54,60	65,70	50,00	61,50	74,00
	670/2	1633	1634	1635	1636	1637	1638	1639	1640	1641
		60,30	90,50	106,10	69,90	97,40	114,60	80,90	111,60	127,10
	960/2,5	1642	1643	1644	1645	1646	1647	1648	1649	1650
		127,50	193,20	227,00	145,80	198,50	234,40	157,00	222,50	257,20
Halt Zoll <b>52/12</b> 	480/2	1651	1652	1653	1654	1655	1656	1657	1658	1659
		31,30	46,00	56,30	41,70	54,60	65,70	50,00	61,50	74,00
	670/2	1660	1661	1662	1663	1664	1665	1666	1667	1668
		60,30	90,50	106,10	69,90	97,40	114,60	80,90	111,60	127,10
	960/2,5	1669	1670	1671	1672	1673	1674	1675	1676	1677
		127,50	193,20	227,00	145,80	198,50	234,40	157,00	222,50	257,20
Parken verboten <b>52/13a</b> 	480/2	1678	1679	1680	1681	1682	1683	1684	1685	1686
		32,40	48,00	58,40	44,40	57,20	68,20	51,10	63,80	76,10
	670/2	1687	1688	1689	1690	1691	1692	1693	1694	1695
		32,40	48,00	58,40	44,40	57,20	68,20	51,10	63,80	76,10
	960/2,5	1696	1697	1698	1699	1700	1701	1702	1703	1704
		32,40	48,00	58,40	44,40	57,20	68,20	51,10	63,80	76,10
Parken verboten mit Aufdruck <b>52/13a</b> 	480/2	1678	1679	1680	1681	1682	1683	1684	1685	1686
		32,40	48,00	58,40	44,40	57,20	68,20	51,10	63,80	76,10
	480/2	1687	1688	1689	1690	1691	1692	1693	1694	1695
		32,40	48,00	58,40	44,40	57,20	68,20	51,10	63,80	76,10
	480/2	1696	1697	1698	1699	1700	1701	1702	1703	1704
		32,40	48,00	58,40	44,40	57,20	68,20	51,10	63,80	76,10











Vorschriftszeichen § 52	Format / Stärke ↓ in mm ↓	Ausführung flach			Ausführung umgebördelt			Ausführung UR-Profil (Alform)		
		Folientyp 1	Folientyp 2	Folientyp 3	Folientyp 1	Folientyp 2	Folientyp 3	Folientyp 1	Folientyp 2	Folientyp 3
		Art.Nr./Vkp.	Art.Nr./Vkp.	Art.Nr./Vkp.	Art.Nr./Vkp.	Art.Nr./Vkp.	Art.Nr./Vkp.	Art.Nr./Vkp.	Art.Nr./Vkp.	Art.Nr./Vkp.
Halten und Parken verboten <b>52/13b</b> 	480/2	1705	1706	1707	1708	1709	1710	1711	1712	1713
		31,30	46,00	56,30	41,70	54,60	65,70	50,00	61,50	74,00
	670/2	1714	1715	1716	1717	1718	1719	1720	1721	1722
		60,30	90,50	106,10	69,90	97,40	114,60	80,90	111,60	127,10
	960/2,5	1723	1724	1725	1726	1727	1728	1729	1730	1731
		127,50	193,20	227,00	145,80	198,50	234,40	157,00	222,50	257,20
Halten und Parken verboten mit Aufdruck <b>52/13b</b> 	480/2	1732	1733	1734	1735	1736	1737	1738	1739	1740
		32,40	48,00	58,40	44,40	57,20	68,20	51,10	63,80	76,10
	480/2	1741	1742	1743	1744	1745	1746	1747	1748	1749
		32,40	48,00	58,40	44,40	57,20	68,20	51,10	63,80	76,10
	480/2	1750	1751	1752	1753	1754	1755	1756	1757	1758
		32,40	48,00	58,40	44,40	57,20	68,20	51,10	63,80	76,10
Ausgenommen E-Fahrzeuge zum Tanken 	470x 230/2	V845			V846			V847		
		26,80			32,50			46,80		
	630x 310/2	V848			V849			V850		
		37,60			47,20			60,60		
Parken an ungeraden Tagen verboten <b>52/13c/a</b> 	480/2	1759	1760	1761	1762	1763	1764	1765	1766	1767
		31,30	46,00	56,30	41,70	54,60	65,70	50,00	61,50	74,00
	670/2	1768	1769	1770	1771	1772	1773	1774	1775	1776
		60,30	90,50	106,10	69,90	97,40	114,60	80,90	111,60	127,10
	960/2,5	1777	1778	1779	1780	1781	1782	1783	1784	1785
		127,50	193,20	227,00	145,80	198,50	234,40	157,00	222,50	257,20
Parken an geraden Tagen verboten <b>52/13c/b</b> 	480/2	1786	1787	1788	1789	1790	1791	1792	1793	1794
		31,30	46,00	56,30	41,70	54,60	65,70	50,00	61,50	74,00
	670/2	1795	1796	1797	1798	1799	1800	1801	1802	1803
		60,30	90,50	106,10	69,90	97,40	114,60	80,90	111,60	127,10
	960/2,5	1804	1805	1806	1807	1808	1809	1810	1811	1812
		127,50	193,20	227,00	145,80	198,50	234,40	157,00	222,50	257,20
Kurzparkzone <b>52/13d</b> 	470x 630/2	1813	1814	1815	1816	1817	1818	1819	1820	1821
		57,40	73,20	83,00	63,60	78,20	95,40	79,20	94,00	104,10
	630x 960/2,5	1822	1823	1824	1825	1826	1827	1828	1829	1830
		109,70	154,20	173,90	121,00	161,40	187,00	138,20	183,60	205,80
	960x 1200/3	1831	1832	1833				1834	1835	1836
		211,30	294,10	368,00				264,70	348,00	421,50
Kurzparkzone mit Text „Parkdauer 90 Minuten“	470x 630/2	1837	1838	1839	1840	1841	1842	1843	1844	1845
	65,50	83,10	115,10	69,80	85,30	101,80	88,70	112,20	124,10	
Aufpreis für variable Beschriftung	Aufpreis pro Zeile	1846 7,90			1846 7,90			1846 7,90		
Ende der Kurzparkzone <b>52/13e</b> 	470x 470/2	1847	1848	1849	1850	1851	1852	1853	1854	1855
		37,60	52,80	71,40	45,40	59,90	72,30	56,30	71,70	89,10
	630x 630/2,5	1856	1857	1858	1859	1860	1861	1862	1863	1864
		64,40	89,50	108,10	69,20	93,10	110,60	91,00	116,90	135,80
	960x 960/2,5	1865	1866	1867				1868	1869	1870
		149,70	216,10	267,80				187,40	254,90	307,20
Hupverbot <b>52/14</b> 	480/2	1871	1872	1873	1874	1875	1876	1877	1878	1879
		31,30	46,00	56,30	41,70	54,60	65,70	50,00	61,50	74,00
	670/2	1880	1881	1882	1883	1884	1885	1886	1887	1888
		60,30	90,50	106,10	69,90	97,40	114,60	80,90	111,60	127,10
	960/2,5	1889	1890	1891	1892	1893	1894	1895	1896	1897
		127,50	193,20	227,00	145,80	198,50	234,40	157,00	222,50	257,20
Reitverbot <b>52/14a</b> 	480/2	1898	1899	1900	1901	1902	1903	1904	1905	1906
		31,30	46,00	56,30	41,70	54,60	65,70	50,00	61,50	74,00
	670/2	1907	1908	1909	1910	1911	1912	1913	1914	1915
		60,30	90,50	106,10	69,90	97,40	114,60	80,90	111,60	127,10
	960/2,5	1916	1917	1918	1919	1920	1921	1922	1923	1924
		127,50	193,20	227,00	145,80	198,50	234,40	157,00	222,50	257,20

Vorschriftszeichen § 52	Format / Stärke ↓ in mm ↓	Ausführung flach			Ausführung umgebördelt			Ausführung UR-Profil (Alform)		
		Folientyp 1	Folientyp 2	Folientyp 3	Folientyp 1	Folientyp 2	Folientyp 3	Folientyp 1	Folientyp 2	Folientyp 3
		Art.Nr./Vkp.	Art.Nr./Vkp.	Art.Nr./Vkp.	Art.Nr./Vkp.	Art.Nr./Vkp.	Art.Nr./Vkp.	Art.Nr./Vkp.	Art.Nr./Vkp.	Art.Nr./Vkp.
Verbot für Fußgänger <b>52/14b</b> 	480/2	1925	1926	1927	1928	1929	1930	1931	1932	1933
		31,30	46,00	56,30	41,70	54,60	65,70	50,00	61,50	74,00
	670/2	1934	1935	1936	1937	1938	1939	1940	1941	1942
		60,30	90,50	106,10	69,90	97,40	114,60	80,90	111,60	127,10
	960/2,5	1943	1944	1945	1946	1947	1948	1949	1950	1951
		127,50	193,20	227,00	145,80	198,50	234,40	157,00	222,50	257,20
Vorgeschriebene Fahrtrichtung für Fahrzeuge mit gefährlichen Gütern  <b>52/15- a / b / c</b>	470x 630/2	V851		V852	V853		V854	V856		V857
		57,40		83,00	63,60		95,40	79,20		104,10
	630x 960/2,5	V858		V859	V860		V861	V862		V863
		109,70		173,90	121,00		187,00	138,20		205,80
	960x 1200/3	V864		V865				V866		V867
		211,30		368,00				264,70		421,50
Vorgeschriebene Fahrtrichtung <b>52/15a</b> 	480/2		1952	1953		1954	1955		1956	1957
			46,00	56,30		54,60	65,70		61,50	74,00
	670/2		1958	1959		1960	1961		1962	1963
			90,50	106,10		97,40	114,60		111,60	127,10
	960/2,5		1964	1965		1966	1967		1968	1969
			193,20	227,00		198,50	234,40		222,50	257,20
Vorgeschriebene Fahrtrichtung <b>52/15b</b> 	480/2		1970	1971		1972	1973		1974	1975
			46,00	56,30		54,60	65,70		61,50	74,00
	670/2		1976	1977		1978	1979		1980	1981
			90,50	106,10		97,40	114,60		111,60	127,10
	960/2,5		1982	1983		1984	1985		1986	1987
			193,20	227,00		198,50	234,40		222,50	257,20
Vorgeschriebene Fahrtrichtung <b>52/15c</b> 	480/2		1988	1989		1990	1991		1992	1993
			46,00	56,30		54,60	65,70		61,50	74,00
	670/2		1994	1995		1996	1997		1998	1999
			90,50	106,10		97,40	114,60		111,60	127,10
	960/2,5		2000	2001		2002	2003		2004	2005
			193,20	227,00		198,50	234,40		222,50	257,20
Vorgeschriebene Fahrtrichtung <b>52/15d</b> 	480/2		2006	2007		2008	2009		2010	2011
			46,00	56,30		54,60	65,70		61,50	74,00
	670/2		2012	2013		2014	2015		2016	2017
			90,50	106,10		97,40	114,60		111,60	127,10
	960/2,5		2018	2019		2020	2021		2022	2023
			193,20	227,00		198,50	234,40		222,50	257,20
Vorgeschriebene Fahrtrichtung <b>52/15e</b> 	480/2		2028	2029		2030	2031		2032	2033
			46,00	56,30		54,60	65,70		61,50	74,00
	670/2		2034	2035		2036	2037		2038	2039
			90,50	106,10		97,40	114,60		111,60	127,10
	960/2,5		2040	2041		2042	2043		2044	2045
			193,20	227,00		198,50	234,40		222,50	257,20
Vorgeschriebene Fahrtrichtung <b>52/15f</b> 	480/2		2046	2047		2048	2049		2050	2051
			46,00	56,30		54,60	65,70		61,50	74,00
	670/2		2052	2053		2054	2055		2056	2057
			90,50	106,10		97,40	114,60		111,60	127,10
	960/2,5		2058	2059		2060	2061		2062	2063
			193,20	227,00		198,50	234,40		222,50	257,20
Vorgeschriebene Fahrtrichtung Sondertafel <b>52/15</b> 	480/2		V772	V773		V774	V775		V776	V777
			46,00	56,30		54,60	65,70		61,50	74,00
	670/2		V778	V779		V780	V781		V782	V783
			90,50	106,10		97,40	114,60		111,60	127,10
	960/2,5		V784	V785		V786	V787		V788	V789
			193,20	227,00		198,50	234,60		222,50	257,20
Radweg <b>52/16</b> 	480/2	2064	2065	2066	2067	2068	2069	2070	2071	2072
		31,30	46,00	56,30	41,70	54,60	65,70	50,00	61,50	74,00
	670/2	2073	2074	2075	2076	2077	2078	2079	2080	2081
		60,30	90,50	106,10	69,90	97,40	114,60	80,90	111,60	127,10
	960/2,5	2082	2083	2084	2085	2086	2087	2088	2089	2090
		127,50	193,20	227,00	145,80	198,50	234,40	157,00	222,50	257,20











Vorschriftszeichen § 52	Format / Stärke ↓ in mm ↓	Ausführung flach			Ausführung umgebördelt			Ausführung UR-Profil (Alform)		
		Folientyp 1	Folientyp 2	Folientyp 3	Folientyp 1	Folientyp 2	Folientyp 3	Folientyp 1	Folientyp 2	Folientyp 3
		Art.Nr./Vkp.	Art.Nr./Vkp.	Art.Nr./Vkp.	Art.Nr./Vkp.	Art.Nr./Vkp.	Art.Nr./Vkp.	Art.Nr./Vkp.	Art.Nr./Vkp.	Art.Nr./Vkp.
Radweg Ende 52/16a 	480/2	2091	2092	2093	2094	2095	2096	2097	2098	2099
		31,30	46,00	56,30	41,70	54,60	65,70	50,00	61,50	74,00
	670/2	2100	2101	2102	2103	2104	2105	2106	2107	2108
		60,30	90,50	106,10	69,90	97,40	114,60	80,90	111,60	127,10
	960/2,5	2109	2110	2111	2112	2113	2114	2115	2116	2117
		127,50	193,20	227,00	145,80	198,50	234,40	157,00	222,50	257,20
Gehweg 52/17 	480/2	2118	2119	2120	2121	2122	2123	2124	2125	2126
		31,30	46,00	56,30	41,70	54,60	65,70	50,00	61,50	74,00
	670/2	2127	2128	2129	2130	2131	2132	2133	2134	2135
		60,30	90,50	106,10	69,90	97,40	114,60	80,90	111,60	127,10
	960/2,5	2136	2137	2138	2139	2140	2141	2142	2143	2144
		127,50	193,20	227,00	145,80	198,50	234,40	157,00	222,50	257,20
Gehweg Ende 52/17c 	480/2	2145	2146	2147	2148	2149	2150	2151	2152	2153
		31,30	46,00	56,30	41,70	54,60	65,70	50,00	61,50	74,00
	670/2	2154	2155	2156	2157	2158	2159	2160	2161	2162
		60,30	90,50	106,10	69,90	97,40	114,60	80,90	111,60	127,10
	960/2,5	2163	2164	2165	2166	2167	2168	2169	2170	2171
		127,50	193,20	227,00	145,80	198,50	234,40	157,00	222,50	257,20
Geh- und Radweg 52/17a-a 	480/2	2172	2173	2174	2175	2176	2177	2178	2179	2180
		31,30	46,00	56,30	41,70	54,60	65,70	50,00	61,50	74,00
	670/2	2181	2182	2183	2184	2185	2186	2187	2188	2189
		60,30	90,50	106,10	69,90	97,40	114,60	80,90	111,60	127,10
	960/2,5	2190	2191	2192	2193	2194	2195	2196	2197	2198
		127,50	193,20	227,00	145,80	198,50	234,40	157,00	222,50	257,20
Geh- und Radweg Ende 52/17a-c 	480/2	2199	2200	2201	2202	2203	2204	2205	2206	2207
		31,30	46,00	56,30	41,70	54,60	65,70	50,00	61,50	74,00
	670/2	2208	2209	2210	2211	2212	2213	2214	2215	2216
		60,30	90,50	106,10	69,90	97,40	114,60	80,90	111,60	127,10
	960/2,5	2217	2218	2219	2220	2221	2222	2223	2224	2225
		127,50	193,20	227,00	145,80	198,50	234,40	157,00	222,50	257,20
Geh- und Radweg Rad rechts 52/17a-b 	480/2	2226	2227	2228	2229	2230	2231	2232	2233	2234
		31,30	46,00	56,30	41,70	54,60	65,70	50,00	61,50	74,00
	670/2	2235	2236	2237	2238	2239	2240	2241	2242	2243
		60,30	90,50	106,10	69,90	97,40	114,60	80,90	111,60	127,10
	960/2,5	2244	2245	2246	2247	2248	2249	2250	2251	2252
		127,50	193,20	227,00	145,80	198,50	234,40	157,00	222,50	257,20
Geh- und Radweg Ende Rad rechts 52/17a/d 	480/2	2253	2254	2255	2256	2257	2258	2259	2260	2261
		31,30	46,00	56,30	41,70	54,60	65,70	50,00	61,50	74,00
	670/2	2262	2263	2264	2265	2266	2267	2268	2269	2270
		60,30	90,50	106,10	69,90	97,40	114,60	80,90	111,60	127,10
	960/2,5	2271	2272	2273	2274	2275	2276	2277	2278	2279
		127,50	193,20	227,00	145,80	198,50	234,40	157,00	222,50	257,20
Geh- und Radweg Rad links 52/17a/b 	480/2	2280	2281	2282	2283	2284	2285	2286	2287	2288
		31,30	46,00	56,30	41,70	54,60	65,70	50,00	61,50	74,00
	670/2	2289	2290	2291	2292	2293	2294	2295	2296	2297
		60,30	90,50	106,10	69,90	97,40	114,60	80,90	111,60	127,10
	960/2,5	2298	2299	2300	2301	2302	2303	2304	2305	2306
		127,50	193,20	227,00	145,80	198,50	234,40	157,00	222,50	257,20
Geh- und Radweg Ende Rad links 52/17a/d 	480/2	2307	2308	2309	2310	2311	2312	2313	2314	2315
		31,30	46,00	56,30	41,70	54,60	65,70	50,00	61,50	74,00
	670/2	2316	2317	2318	2319	2320	2321	2322	2323	2324
		60,30	90,50	106,10	69,90	97,40	114,60	80,90	111,60	127,10
	960/2,5	2325	2326	2327	2328	2329	2330	2331	2332	2333
		127,50	193,20	227,00	145,80	198,50	234,40	157,00	222,50	257,20
Reitweg 52/17b 	480/2	2334	2335	2336	2337	2338	2339	2340	2341	2342
		31,30	46,00	56,30	41,70	54,60	65,70	50,00	61,50	74,00
	670/2	2343	2344	2345	2346	2347	2348	2349	2350	2351
		60,30	90,50	106,10	69,90	97,40	114,60	80,90	111,60	127,10
	960/2,5	2352	2353	2354	2355	2356	2357	2358	2359	2360
		127,50	193,20	227,00	145,80	198,50	234,40	157,00	222,50	257,20











Vorschriftszeichen § 52	Format / Stärke ↓ in mm ↓	Ausführung flach			Ausführung umgebördelt			Ausführung UR-Profil (Alform)		
		Folientyp 1	Folientyp 2	Folientyp 3	Folientyp 1	Folientyp 2	Folientyp 3	Folientyp 1	Folientyp 2	Folientyp 3
		Art.Nr./Vkp.	Art.Nr./Vkp.	Art.Nr./Vkp.	Art.Nr./Vkp.	Art.Nr./Vkp.	Art.Nr./Vkp.	Art.Nr./Vkp.	Art.Nr./Vkp.	Art.Nr./Vkp.
Unterführung 52/18 	480/2	2361	2362	2363	2364	2365	2366	2367	2368	2369
		31,30	46,00	56,30	41,70	54,60	65,70	50,00	61,50	74,00
	670/2	2370	2371	2372	2373	2374	2375	2376	2377	2378
		60,30	90,50	106,10	69,90	97,40	114,60	80,90	111,60	127,10
	960/2,5	2379	2380	2381	2382	2383	2384	2385	2386	2387
		127,50	193,20	227,00	145,80	198,50	234,40	157,00	222,50	257,20
Vorgeschriebene Mindestgeschwindigkeit 52/19 	480/2	2388	2389	2390	2391	2392	2393	2394	2395	2396
		31,30	46,00	56,30	41,70	54,60	65,70	50,00	61,50	74,00
	670/2	2397	2398	2399	2400	2401	2402	2403	2404	2405
		60,30	90,50	106,10	69,90	97,40	114,60	80,90	111,60	127,10
	960/2,5	2406	2407	2408	2409	2410	2411	2412	2413	2414
		127,50	193,20	227,00	145,80	198,50	234,40	157,00	222,50	257,20
Ende vorgeschriebene Mindestgeschwindigkeit 52/19a 	480/2	2415	2416	2417	2418	2419	2420	2421	2422	2423
		31,30	46,00	56,30	41,70	54,60	65,70	50,00	61,50	74,00
	670/2	2424	2425	2426	2427	2428	2429	2430	2431	2432
		60,30	90,50	106,10	69,90	97,40	114,60	80,90	111,60	127,10
	960/2,5	2433	2434	2435	2436	2437	2438	2439	2440	2441
		127,50	193,20	227,00	145,80	198,50	234,40	157,00	222,50	257,20
Umkehrgebot 52/21 	480/2	2442	2443	2444	2445	2446	2447	2448	2449	2450
		31,30	46,00	56,30	41,70	54,60	65,70	50,00	61,50	74,00
	670/2	2451	2452	2453	2454	2455	2456	2457	2458	2459
		60,30	90,50	106,10	69,90	97,40	114,60	80,90	111,60	127,10
	960/2,5	2460	2461	2462	2463	2464	2465	2466	2467	2468
		127,50	193,20	227,00	145,80	198,50	234,40	157,00	222,50	257,20
Schneeketten Vorgeschrieben 52/22 	480/2	2469	2470	2471	2472	2473	2474	2475	2476	2477
		31,30	46,00	56,30	41,70	54,60	65,70	50,00	61,50	74,00
	670/2	2478	2479	2480	2481	2482	2483	2484	2485	2486
		60,30	90,50	106,10	69,90	97,40	114,60	80,90	111,60	127,10
	960/2,5	2487	2488	2489	2490	2491	2492	2493	2494	2495
		127,50	193,20	227,00	145,80	198,50	234,40	157,00	222,50	257,20
Ende der Schneekettenpflicht 52/22a 	480/2	2496	2497	2498	2499	2500	2501	2502	2503	2504
		31,30	46,00	56,30	41,70	54,60	65,70	50,00	61,50	74,00
	670/2	2505	2506	2507	2508	2509	2510	2511	2512	2513
		60,30	90,50	106,10	69,90	97,40	114,60	80,90	111,60	127,10
	960/2,5	2514	2515	2516	2517	2518	2519	2520	2521	2522
		127,50	193,20	227,00	145,80	198,50	234,40	157,00	222,50	257,20
Vorrang Geben 52/23 	700/2		2523	2524		2525	2526		2527	2528
			46,70	57,10		59,70	67,80		67,40	77,70
	1000/2,5		2529	2530		2531	2532		2533	2534
			98,50	114,40		114,00	128,80		128,10	143,60
Halt 52/24 	630x 630/2		2539	2540		2541	2542		2543	2544
			77,70	99,20		86,90	104,40		101,70	121,80
	940x 940/2,5		2545	2546		2547	2548		2549	2550
			180,60	221,80		176,60	216,90		222,00	254,60
Vorrangstraße 52/25a 	470x 470/2	2555	2556	2557	2558	2559	2560	2561	2562	2563
		46,70	60,60	72,20	54,60	66,00	80,10	65,20	78,90	91,70
	630x 630/2	2564	2565	2566	2567	2568	2569	2570	2571	2572
		76,90	100,50	116,40	82,80	108,20	124,20	104,10	127,60	143,00
	960x 960/2,5	2573	2574	2575				2576	2577	2578
		166,50	239,70	272,60				201,90	271,00	308,80
Ende der Vorrangstraße 52/25b 	470x 470/2	2579	2580	2581	2582	2583	2584	2585	2586	2587
		46,70	60,60	72,20	54,60	66,00	80,10	65,20	78,90	91,70
	630x 630/2	2588	2589	2590	2591	2592	2593	2594	2595	2596
		76,90	100,50	116,40	82,80	108,20	124,20	104,10	127,60	143,00
	960x 960/2,5	2597	2598	2599				2600	2601	2602
		166,50	239,70	272,60				201,90	271,00	308,80











Hinweiszeichen § 53	Format / Stärke ↓ in mm	Ausführung flach			Ausführung umgebördelt			Ausführung UR-Profil (Alform)		
		Folientyp 1	Folientyp 2	Folientyp 3	Folientyp 1	Folientyp 2	Folientyp 3	Folientyp 1	Folientyp 2	Folientyp 3
		Art.Nr./Vkp.	Art.Nr./Vkp.	Art.Nr./Vkp.	Art.Nr./Vkp.	Art.Nr./Vkp.	Art.Nr./Vkp.	Art.Nr./Vkp.	Art.Nr./Vkp.	Art.Nr./Vkp.
Parken 53/1a 	470x	2603	2604	2605	2606	2607	2608	2609	2610	2611
	470/2	34,30	52,80	71,40	41,70	54,50	72,30	52,10	70,50	89,10
	630x	2612	2613	2614	2615	2616	2617	2618	2619	2620
	630/2	60,80	82,20	112,60	69,20	93,10	117,50	85,90	107,60	138,00
Zum Parkplatz ..... m 53/1b 	960x	2621	2622	2623				2624	2625	2626
	960/2,5	149,70	216,10	357,10				187,40	254,90	397,60
	470x	2627	2628	2629	2630	2631	2632	2633	2634	2635
	630/2	47,00	67,00	98,90	53,90	74,50	103,60	68,30	88,30	120,10
Zum Parkplatz, Pfeilrichtung angeben: links oder Rechts 53/1b 	630x	2636	2637	2638	2639	2640	2641	2642	2643	2644
	960/2,5	91,70	146,80	159,80	110,90	156,50	181,30	122,20	184,10	193,30
	960x	2645	2646	2647				2648	2649	2650
	1200/3	200,10	287,10	383,60				251,00	335,20	431,60
Parkhaus 53/1b 	470x	2651	2652	2653	2654	2655	2656	2657	2658	2659
	630/2	47,00	67,00	98,90	53,90	74,50	103,60	68,30	88,30	120,10
	630x	2660	2661	2662	2663	2664	2665	2666	2667	2668
	960/2,5	91,70	146,80	159,80	110,90	156,50	181,30	122,20	184,10	193,30
Parkplatz für ..... , (Symbol angeben) 53/1b 	960x	2669	2670	2671				2672	2673	2674
	1200/3	200,10	287,10	383,60				251,00	335,20	431,60
	470x	2675	2676	2677	2678	2679	2680	2681	2682	2683
	630/2	47,00	67,00	98,90	53,90	74,50	103,60	68,30	88,30	120,10
Parkplatz für ..... , (Symbol angeben) 53/1b 	630x	2684	2685	2686	2687	2688	2689	2690	2691	2692
	960/2,5	91,70	146,80	159,80	110,90	156,50	181,30	122,20	184,10	193,30
	960x	2693	2694	2695				2696	2697	2698
	1200/3	200,10	287,10	383,60				251,00	335,20	431,60
Parkplatz für ..... , (Symbol angeben) 53/1b 	470x	2699	2700	2701	2702	2703	2704	2705	2706	2707
	630/2	47,00	67,00	98,90	53,90	74,50	103,60	68,30	88,30	120,10
	630x	2708	2709	2710	2711	2712	2713	2714	2715	2716
	960/2,5	91,70	146,80	159,80	110,90	156,50	181,30	122,20	184,10	193,30
Pannen- bucht 53/1c 	960x	2717	2718	2719				2720	2721	2722
	1200/3	200,10	287,10	383,60				251,00	335,20	431,60
	630x	V868	V869	V870				V871	V872	V873
	960/2,5	91,70	146,80	159,80				122,20	184,10	193,30
Pannen- bucht 53/1c 	960x	V874	V875	V877				V878	V879	V880
	1200/3	200,10	287,10	383,60				251,00	335,20	431,60
	1000x	2723	2724	2725				2726	2727	2728
	1500/3	274,90	453,50	567,00				337,00	517,40	651,00
Spital 53/2 	470x	2729	2730	2731	2732	2733	2734	2735	2736	2737
	630/2	47,00	67,00	98,90	53,90	74,50	103,60	68,30	88,30	120,10
	630x	2738	2739	2740	2741	2742	2743	2744	2745	2746
	960/2,5	91,70	146,80	159,80	110,90	156,50	181,30	122,20	184,10	193,30
Kennzeichnung Schutzweg 53/2a 	470x		2753	2754		2755	2756		2757	2758
	470/2		52,80	62,10		54,50	72,30		70,50	81,60
	630x		2759	2760		2761	2762		2763	2764
	630/2		82,20	94,60		93,10	117,50		107,60	120,00
Kennzeichnung Schutzweg 53/2a 	960x		2765	2766					2767	2768
	960/2,5		210,70	337,40					248,40	374,90
	470x		2769	2770		2771	2772		2773	2774
	470/2		52,80	62,10		54,50	72,30		70,50	81,60
Kennzeichnung Radfahrer- Überfahrt 53/2b 	630x		2775	2776		2777	2778		2779	2780
	630/2		82,20	94,60		93,10	117,50		107,60	120,00
	960x		2781	2782					2783	2784
	960/2,5		210,70	337,40					248,40	374,90
Kennzeichnung eines Schutzweges und einer Radfahrer- Überfahrt 53/2c-a 	470x		V951	V952		V953	V954		V955	V956
	470/2		52,80	62,10		54,50	72,30		70,50	81,60
	630x		V957	V958		V959	V960		V961	V962
	630/2		82,20	94,60		93,10	117,50		107,60	120,00
Kennzeichnung eines Schutzweges und einer Radfahrer- Überfahrt 53/2c-a 	960x		V963	V964					V965	V966
	960/2,5		210,70	337,40					248,40	374,90
	470x		V967	V968		V969	V970		V971	V972
	470/2		52,80	62,10		54,50	72,30		70,50	81,60
Kennzeichnung eines Schutzweges und einer Radfahrer- Überfahrt 53/2c-b 	630x		V973	V974		V975	V976		V977	V978
	630/2		82,20	94,60		93,10	117,50		107,60	120,00
	960x		V979	V980					V981	V982
	960/2,5		210,70	337,40					248,40	374,90









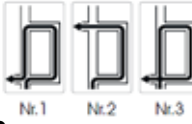
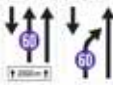

Hinweiszeichen § 53	Format / Stärke in mm ↓	Ausführung flach			Ausführung umgebördelt			Ausführung UR-Profil (Alform)		
		Folientyp 1	Folientyp 2	Folientyp 3	Folientyp 1	Folientyp 2	Folientyp 3	Folientyp 1	Folientyp 2	Folientyp 3
		Art.Nr./Vkp.	Art.Nr./Vkp.	Art.Nr./Vkp.	Art.Nr./Vkp.	Art.Nr./Vkp.	Art.Nr./Vkp.	Art.Nr./Vkp.	Art.Nr./Vkp.	Art.Nr./Vkp.
Erste Hilfe 53/3 	470x	2785	2786	2787	2788	2789	2790	2791	2792	2793
	630/2	49,90	72,90	105,50	57,30	81,80	114,20	72,50	96,00	129,20
	630x	2794	2795	2796	2797	2798	2799	2800	2801	2802
	960/2,5	97,30	157,60	190,60	118,20	169,10	202,20	129,40	190,60	224,60
	960x 1200/3	2803 188,80	2804 291,20	2805 401,50				2806 258,00	2807 345,80	2808 447,50
Gottesdienste 53/3a 	470x	2809	2810	2811	2812	2813	2814	2815	2816	2817
	630/2	49,90	72,90	94,70	53,90	74,50	103,60	72,50	96,00	118,60
	630x	2818	2819	2820	2821	2822	2823	2824	2825	2826
	960/2,5	97,30	146,80	190,60	110,90	156,50	181,30	129,40	179,90	224,60
	960x 1200/3	2827 188,80	2828 269,90	2829 337,60				2830 236,70	2831 317,80	2832 385,60
Pannenhilfe 53/4 	470x	2833	2834	2835	2836	2837	2838	2839	2840	2841
	630/2	49,90	72,90	94,70	53,90	74,50	103,60	72,50	96,00	118,60
	630x	2842	2843	2844	2845	2846	2847	2848	2849	2850
	960/2,5	97,30	146,80	190,60	110,90	156,50	181,30	129,40	179,90	224,60
	960x 1200/3	2851 188,80	2852 269,90	2853 337,60				2854 236,70	2855 317,80	2856 385,60
Verkehrsfunk 53/4a 	470x	V983	V984	V985	V986	V987	V988	V989	V990	V991
	630/2	49,90	72,90	94,70	53,90	74,50	103,60	72,50	96,00	118,60
	630x	V992	V993	V994	V995	V996	V997	V998	V999	Y001
	960/2,5	97,30	146,80	190,60	110,90	156,50	181,30	129,40	179,90	224,60
	960x 1200/3	Y002 188,80	Y003 269,90	Y004 337,60				Y005 236,70	Y006 317,80	Y007 385,60
Telefon 53/5 	470x	2857	2858	2859	2860	2861	2862	2863	2864	2865
	630/2	49,90	72,90	94,70	53,90	74,50	103,60	72,50	96,00	118,60
	630x	2866	2867	2868	2869	2870	2871	2872	2873	2874
	960/2,5	97,30	146,80	190,60	110,90	156,50	181,30	129,40	179,90	224,60
	960x 1200/3	2875 188,80	2876 269,90	2877 337,60				2878 236,70	2879 317,80	2880 385,60
Tankstelle 53/6 	470x	2881	2882	2883	2884	2885	2886	2887	2888	2889
	630/2	49,90	72,90	94,70	53,90	74,50	103,60	72,50	96,00	118,60
	630x	2890	2891	2892	2893	2894	2895	2896	2897	2898
	960/2,5	97,30	146,80	190,60	110,90	156,50	181,30	129,40	179,90	224,60
	960x 1200/3	2899 188,80	2900 269,90	2901 337,60				2902 236,70	2903 317,80	2904 385,60
Taxistandplatz 53/6a 	470x	2905	2906	2907	2908	2909	2910	2911	2912	2913
	630/2	49,90	72,90	94,70	53,90	74,50	103,60	72,50	96,00	118,60
	630x	2914	2915	2916	2917	2918	2919	2920	2921	2922
	960/2,5	97,30	146,80	190,60	110,90	156,50	181,30	129,40	179,90	224,60
	960x 1200/3	2923 188,80	2924 269,90	2925 337,60				2926 236,70	2927 317,80	2928 385,60
Ende des Gegenverkehrs 53/7 	470x	2929	2930	2931	2932	2933	2934	2935	2936	2937
	470/2	36,30	52,80	71,40	41,70	54,50	72,30	55,10	70,50	89,10
	630x	2938	2939	2940	2941	2942	2943	2944	2945	2946
	630/2	64,40	89,50	112,60	69,20	93,10	117,50	91,00	116,90	138,00
	960x 960/2,5	2947 149,70	2948 216,10	2949 344,10				2950 187,40	2951 254,90	2952 384,40
Wartepflicht für Gegenverkehr 53/7a 	470x	2953	2954	2955	2956	2957	2958	2959	2960	2961
	470/2	34,30	49,80	71,40	41,70	54,50	72,30	52,10	67,50	89,10
	630x	2962	2963	2964	2965	2966	2967	2968	2969	2970
	630/2	60,80	89,50	108,10	69,20	93,10	117,50	85,80	116,90	138,00
	960x 960/2,5	2971 141,30	2972 216,10	2973 334,30				2974 187,40	2975 254,90	2976 376,00
Autobahn 53/8a 	960 x 1200/3		2977	2978					2979	2980
			294,10	367,70					346,40	420,00
Ende der Autobahn 53/8b 	960 x 1200/3	2981	2982	2983				2984	2985	2986
		200,10	294,10	367,70				251,00	346,40	420,00









Hinweiszeichen § 53	Format / Stärke ↓ in mm ↓	Ausführung flach			Ausführung umgebördelt			Ausführung UR-Profil (Alform)			
		Folientyp 1	Folientyp 2	Folientyp 3	Folientyp 1	Folientyp 2	Folientyp 3	Folientyp 1	Folientyp 2	Folientyp 3	
		Art.Nr./Vkp.	Art.Nr./Vkp.	Art.Nr./Vkp.	Art.Nr./Vkp.	Art.Nr./Vkp.	Art.Nr./Vkp.	Art.Nr./Vkp.	Art.Nr./Vkp.	Art.Nr./Vkp.	
Autostraße 53/8c		960 x 1200/3		2987	2988					2989	2990
				294,10	367,70					346,40	420,00
Ende Autostraße 53/8d		960 x 1200/3	2991	2992	2993				2994	2995	2996
			200,10	294,10	367,70				251,00	346,40	420,00
Fußgängerzone 53/9a		470x 630/2	2997	2998	2999	3000	3001	3002	3003	3004	3005
			49,90	72,90	94,70	53,90	74,50	103,60	72,50	96,00	118,60
		630x 960/2,5	3006	3007	3008	3009	3010	3011	3012	3013	3014
			97,30	146,80	190,60	110,90	156,50	181,30	129,40	179,90	224,60
	960x 1200/3	3015	3016	3017				3018	3019	3020	
		188,80	269,90	337,60				236,70	317,80	385,60	
Ende der Fußgängerzone 53/9b		470x 630/2	3021	3022	3023	3024	3025	3026	3027	3028	3029
			49,90	72,90	94,70	53,90	74,50	103,60	72,50	96,00	118,60
		630x 960/2,5	3030	3031	3032	3033	3034	3035	3036	3037	3038
			97,30	146,80	190,60	110,90	156,50	181,30	129,40	179,90	224,60
	960x 1200/3	3039	3040	3041				3042	3043	3044	
		188,80	269,90	337,60				236,70	317,80	385,60	
Wohnstraße 53/9c		630x 470/2	3045	3046	3047	3048	3049	3050	3051	3052	3053
			49,90	72,90	94,70	53,90	74,50	103,60	72,50	96,00	118,60
		960x 630/2,5	3054	3055	3056	3057	3058	3059	3060	3061	3062
			97,30	146,80	190,60	110,90	156,50	181,30	129,40	179,90	224,60
	1200x 960/3	3063	3064	3065				3066	3067	3068	
		188,80	269,90	337,60				236,70	317,80	385,60	
Ende der Wohnstraße 53/9d		630x 470/2	3069	3070	3071	3072	3073	3074	3075	3076	3077
			49,90	72,90	94,70	53,90	74,50	103,60	72,50	96,00	118,60
		960x 630/2,5	3078	3079	3080	3081	3082	3083	3084	3085	3086
			97,30	146,80	190,60	110,90	156,50	181,30	129,40	179,90	224,60
	1200x 960/3	3087	3088	3089				3090	3091	3092	
		188,80	269,90	337,60				236,70	317,80	385,60	
Begegnungszone 53/9e		470x 630/2	3045N	3046N	3047N	3048N	3049N	3050N	3051N	3052N	3053N
			49,90	72,90	94,70	53,90	74,50	103,60	72,50	96,00	118,60
		630x 960/2,5	3054N	3055N	3056N	3057N	3058N	3059N	3060N	3061N	3062N
			97,30	146,80	190,60	110,90	156,50	181,30	129,40	179,90	224,60
	960x 1200/3	3063N	3064N	3065N				3066N	3067N	3068N	
		188,80	269,90	337,60				236,70	317,80	385,60	
Ende der Begegnungszone 53/9f		470x 630/2	3069N	3070N	3071N	3072N	3073N	3074N	3075N	3076N	3077N
			49,90	72,90	94,70	53,90	74,50	103,60	72,50	96,00	118,60
		630x 960/2,5	3078N	3079N	3080N	3081N	3082N	3083N	3084N	3085N	3086N
			97,30	146,80	190,60	110,90	156,50	181,30	129,40	179,90	224,60
	960x 1200/3	3087N	3088N	3089N				3090N	3091N	3092N	
		188,80	269,90	337,60				236,70	317,80	385,60	
Tunnel 53/9e		630x 960/2,5	3093	3094	3095	3096	3097	3098	3099	3100	3101
			97,30	146,80	190,60	110,90	156,50	181,30	129,40	179,90	224,60
		960x 1200/3	3102	3103	3104				3105	3106	3107
			188,80	269,90	337,60				236,70	317,80	385,60
	1000x 1500/3	3108	3109	3110				3111	3112	3113	
		359,70	538,80	686,30				422,90	611,30	748,50	
Einbahn 53/10		rechts 960x310/2	3114	3115	3116	3117	3118	3119	3120	3121	3122
			44,60	65,50	91,00	55,10	70,10	92,10	69,10	90,60	115,90
	links 960x310/2	3123	3124	3125	3126	3127	3128	3129	3130	3131	
		44,60	65,50	91,00	55,10	70,10	92,10	69,10	90,60	115,90	
Straßenbahn biegt bei rot bzw. gelb ein 53/10a		110x 330/2	3132	3133							
			12,30	17,80							

Hinweiszeichen § 53	Format / Stärke ↓ in mm ↓	Ausführung flach			Ausführung umgebördelt			Ausführung UR-Profil (Alform)		
		Folientyp 1	Folientyp 2	Folientyp 3	Folientyp 1	Folientyp 2	Folientyp 3	Folientyp 1	Folientyp 2	Folientyp 3
		Art.Nr./Vkp.	Art.Nr./Vkp.	Art.Nr./Vkp.	Art.Nr./Vkp.	Art.Nr./Vkp.	Art.Nr./Vkp.	Art.Nr./Vkp.	Art.Nr./Vkp.	Art.Nr./Vkp.
Sackgasse 53/11 	470x 470/2	3134	3135	3136	3137	3138	3139	3140	3141	3142
		34,30	54,20	71,40	41,70	54,50	72,30	52,10	73,40	89,10
	630x 630/2	3143	3144	3145	3146	3147	3148	3149	3150	3151
		64,40	89,50	108,10	69,20	93,10	117,50	91,00	116,90	135,80
	960x 960/2,5	3152	3153	3154				3155	3156	3157
		149,70	216,10	344,10				187,40	254,90	384,40
Laternen, die nicht die ganze Nacht leuchten 53/10a 	150x70 Aufkleber	3158	3159	3160						
		4,30	6,30	8,80						
Ortstafel 53/17a 	960x 630/2,5	3161	3162	3163	3164	3165	3166	3167	3168	3169
		109,70	153,70	173,90	121,00	161,30	187,00	138,20	188,90	205,90
	1500x 1000/3	3170	3171	3172				3173	3174	3175
		275,80	416,20	460,10				326,70	474,80	522,30
	2000x 1000/3	3176	3177	3178				3179	3180	3181
		366,30	516,40	588,40				403,60	598,50	670,50
Ortssende 53/17b 	960x 630/2,5	3182	3183	3184	3185	3186	3187	3188	3189	3190
		109,70	153,70	173,90	121,00	161,30	187,00	138,20	188,90	205,90
	1500x 1000/3	3191	3192	3193				3194	3195	3196
		275,80	416,20	460,10				326,70	474,80	522,30
	2000x 1000/3	3197	3198	3199				3200	3201	3202
		366,30	516,40	588,40				403,60	598,50	670,50
Ortsbezeichnungstafel 	630x 310/2	3217	3218		3219	3220		3221	3222	
		37,60	51,10		47,20	60,30		60,60	73,80	
	960x 310/2	3223	3224		3225	3226		3227	3228	
		57,20	77,50		64,00	83,80		84,70	105,20	
	1500x 310/3	3229	3230					3231	3232	
		93,10	129,00					158,60	169,20	
Zusatztafel mit der Entfernungsangabe bis zum nächsten Ort (Montage unter Ortstafel) 	960x 310/2	3203	3204		3205	3206		3207	3208	
		57,20	77,50		64,00	83,80		84,70	105,20	
	1500x 310/3	3209	3210					3211	3212	
		93,10	129,00					158,60	169,20	
	2000x 310/3	3213	3214					3215	3216	
		119,90	171,50					163,70	223,40	
Ankündigung für Erholungsdörfer (Montage unter Ortstafel) 	960x 310/2	3239	3240		3241	3242		3243	3244	
		57,20	77,50		64,00	83,80		84,70	105,20	
	1500x 310/3	3245	3246					3247	3248	
		93,10	129,00					158,60	169,20	
	Hinweis auf Gewässer 	einzeilig 470x310/2	3249	3250		3251	3252		3253	3254
			36,90	48,20		43,10	54,30		56,90	68,20
einzeilig 630x310/2		3255	3256		3257	3258		3259	3260	
		43,20	58,20		52,00	66,90		66,00	81,30	
zweizeilig 630x470/2		3261	3262		3263	3264		3265	3266	
		63,40	81,20		70,60	89,80		86,00	101,50	
Kennzeichnung von Kehren, Pässen, Tunnel und dergleichen 	einzeilig 470x310/2	3273	3274		3275	3276		3277	3278	
		31,30	43,80		37,90	47,70		52,30	59,10	
	einzeilig 960x310/2	3279	3280		3281	3282		3283	3284	
		57,30	77,50		84,70	105,20		64,00	83,30	
	zweizeilig 960x470/2	3285	3286					3289	3290	
		84,60	115,00					115,90	146,40	
Internationaler Hauptverkehrsweg 53/18 	470x 310/2	3297	3298		3299	3300		3301	3302	
		31,30	43,80		37,90	47,70		52,30	59,10	
	630x 470/2	3303	3304		3305	3306		3307	3308	
		57,30	77,50		84,70	105,20		64,00	83,30	
	960x 630/2,5	3309	3310		3311	3312		3313	3314	
		117,10	154,40		128,00	164,60		149,20	186,60	

Hinweiszeichen § 53	Format / Stärke ↓ in mm ↓	Ausführung flach			Ausführung umgebördelt			Ausführung UR-Profil (Alform)		
		Folientyp 1	Folientyp 2	Folientyp 3	Folientyp 1	Folientyp 2	Folientyp 3	Folientyp 1	Folientyp 2	Folientyp 3
		Art.Nr./Vkp.	Art.Nr./Vkp.	Art.Nr./Vkp.	Art.Nr./Vkp.	Art.Nr./Vkp.	Art.Nr./Vkp.	Art.Nr./Vkp.	Art.Nr./Vkp.	Art.Nr./Vkp.
Bundesstraße mit Vorrang 53/19 	310x	3315	3316		3317	3318		3319	3320	
	310/2	23,90	29,80		29,60	35,60		42,70	48,80	
	470x	3321	3322		3323	3324		3325	3326	
	470/2	42,00	57,30		52,50	67,50		64,80	80,20	
	630x	3327	3328		3329	3330		3331	3332	
	630/2	70,90	102,90		79,50	110,90		101,80	133,60	
Bundesstraße mit Vorrang 53/19 	470x	3333	3334		3335	3336		3337	3338	
	310/2	31,30	43,80		37,90	47,70		52,30	62,30	
	630x	3339	3340		3341	3342		3343	3344	
	470/2	57,30	77,90		67,10	87,10		83,20	103,70	
	960x	3345	3346		3347	3348		3349	3350	
	630/2,5	117,10	154,40		128,00	164,60		149,20	186,60	
Landes- od. Bezirksstraße 53/21 	310x	3365								
	150/2	19,60								
Allgemeine Geschwindigkeits- Beschränkung 53/22 	1000x	3367	3368	V001				3369	3370	V002
	1500/3	359,70	549,20	659,00				422,80	611,40	733,80
	1500x							3371	3372	V003
	2500/3							1097,30	1696,60	2094,60
Voranzeiger zum Einordnen Nr. 1 53/23 	630x	3373	3374		3375	3376		3377	3378	
	960/2,5	109,70	156,90		121,10	167,00		140,80	187,20	
	1000x	3379	3380					3381	3382	
	1500/3	259,40	416,20					321,60	478,40	
	1500x							3383	3384	
	2500/3							1003,10	1445,50	
Voranzeiger zum Einordnen Nr. 2 53/23 	630x	3385	3386		3387	3388		3389	3390	
	960/2,5	109,70	156,90		121,10	167,00		140,80	187,20	
	1000x	3391	3392					3393	3394	
	1500/3	259,40	416,20					321,60	478,40	
	1500x							3395	3396	
	2500/3							1003,10	1445,50	
Voranzeiger zum Einordnen Nr. 3 53/23 	630x	3397	3398		3399	3400		3401	3402	
	960/2,5	109,70	156,90		121,10	167,00		140,80	187,20	
	1000x	3403	3404					3405	3406	
	1500/3	259,40	416,20					321,60	478,40	
	1500x							3407	3408	
	2500/3							1003,10	1445,50	
Voranzeiger zum Einordnen Nr. 4 53/23 	960x	3409	3410					3411	3412	
	960/2,5	162,20	219,00					199,80	256,60	
	1500x	3413	3414					3415	3416	
	1500/3	382,30	556,50					709,90	883,70	
	2500x							3417	3418	
	2500/3							1862,30	2240,00	
Voranzeiger zum Einordnen Nr. 5 53/23 	630x	3419	3420		3421	3422		3423	3424	
	960/2,5	109,70	156,90		121,10	167,00		140,80	187,20	
	1000x	3425	3426					3427	3428	
	1500/3	259,40	416,20					321,60	478,40	
	1500x							3429	3430	
	2500/3							1003,10	1445,50	
Voranzeiger zum Einordnen Nr. 6 53/23 	630x	3431	3432		3433	3434		3435	3436	
	960/2,5	109,70	156,90		121,10	167,00		140,80	187,20	
	1000x	3437	3438					3439	3440	
	1500/3	259,40	416,20					321,60	478,40	
	1500x							3441	3442	
	2500/3							1003,10	1445,50	
Voranzeiger für Einordnen 53/23 	960x	3443	3444					3445	3446	
	960/2,5	162,20	219,00					199,80	256,60	
	1500x	3447	3448					3449	3450	
	1500/3	382,30	556,50					709,90	883,70	
	2500x							3451	3452	
	2500/3							1862,30	2240,00	

Hinweiszeichen § 53	Format / Stärke ↓ in mm ↓	Ausführung flach			Ausführung umgebördelt			Ausführung UR-Profil (Alform)			
		Folientyp 1	Folientyp 2	Folientyp 3	Folientyp 1	Folientyp 2	Folientyp 3	Folientyp 1	Folientyp 2	Folientyp 3	
		Art.Nr./Vkp.	Art.Nr./Vkp.	Art.Nr./Vkp.	Art.Nr./Vkp.	Art.Nr./Vkp.	Art.Nr./Vkp.	Art.Nr./Vkp.	Art.Nr./Vkp.	Art.Nr./Vkp.	
Voranzeiger für Einbiegen  53/23a	630x 960/2,5	3453 109,70	3454 156,90		3455 121,10	3456 167,00		3457 140,80	3458 187,20		
	1000x 1500/3	3459 259,40	3460 416,20					3461 321,60	3462 478,40		
	1500x 2500/3							V881 1003,10	V882 1445,50		
	Voranzeiger für Fahrstreifenverlauf 53/23b 	1000x 1500/3	3463 259,40	3464 416,20					3465 321,60	3466 478,40	
									3467 1003,10	3468 1445,50	
Fahrstreifenverminderung 53/23b 	1000x 1500/3	3469 259,40	3470 416,20					3471 321,60	3472 478,40		
	1500x 2500/3							3473 1003,10	3474 1445,50		
Straße für Omnibusse 53/24 	630x 630/2	3475 70,90	3476 102,90		3477 79,50	3478 110,90		3479 101,80	3480 133,60		
	960x 960/2,5	3481 166,20	3482 223,00					3483 203,00	3484 259,90		
Ende einer Straße für Omnibusse 53/24a 	630x 630/2	3485 70,90	3486 102,90		3487 79,50	3488 110,90		3489 101,80	3490 133,60		
	960x 960/2,5	3491 166,20	3492 223,00					3493 203,00	3494 259,90		
Fahrstreifen für Omnibusse 53/25 	1200x 600/2,5	3495 128,50	3496 178,90					3497 185,30	3498 215,40		
Ende Fahrstreifen für Omnibusse 53/25a 	1200x 600/2,5	3503 128,50	3504 178,90					3505 185,30	3506 215,40		
Fahrradstraße Anfang 53/26 	470x 470/2,5	V883 36,30	V884 52,80	V885 71,40	V886 42,50	V887 55,50	V888 73,70	V889 55,10	V890 70,50	V891 89,10	
	630x 630/3	V892 64,40	V893 89,50	V894 112,60	V895 69,20	V896 93,10	V897 117,50	V898 91,00	V899 116,90	V900 138,00	
	960x 960/3	V901 149,70	V902 216,10	V903 344,10				V904 187,40	V905 254,90	V906 384,40	
Fahrradstraße Ende 53/29a 	470x 470/2,5	V907 36,30	V908 52,80	V909 71,40	V910 42,50	V911 55,50	V912 73,70	V913 55,10	V914 70,50	V915 89,10	
	630x 630/3	V916 64,40	V917 89,50	V918 112,60	V919 69,20	V920 93,10	V921 117,50	V922 91,00	V923 116,90	V924 138,00	
	960x 960/3	V925 149,70	V926 216,10	V927 344,10				V928 187,40	V929 254,90	V930 384,40	
Radweg ohne Benutzungspflicht Anfang 53/27 	470x 470/2,5	V931 36,30	V932 52,80	V933 71,40	V934 42,50	V935 55,50	V936 73,70	V937 55,10	V938 70,50	V939 89,10	
	630x 630/3	V940 64,40	V941 89,50	V942 112,60	V943 69,20	V944 93,10	V945 117,50	V946 91,00	V947 116,90	V948 138,00	
	960x 960/3	V949 149,70	V951 216,10	V952 344,10				V953 187,40	V954 254,90	V955 384,40	
Radweg ohne Benutzungspflicht Ende 53/29b 	470x 470/2,5	V956 36,30	V957 52,80	V958 71,40	V959 42,50	V961 55,50	V962 73,70	V963 55,10	V964 70,50	V965 89,10	
	630x 630/3	V966 64,40	V967 89,50	V968 112,60	V969 69,20	V970 93,10	V971 117,50	V972 91,00	V973 116,90	V974 138,00	
	960x 960/3	V975 149,70	V976 216,10	V977 344,10				V979 187,40	V980 254,90	V981 384,40	

Hinweiszeichen § 53	Format / Stärke in mm ↓	Ausführung flach			Ausführung umgebördelt			Ausführung UR-Profil (Alform)		
		Folientyp 1	Folientyp 2	Folientyp 3	Folientyp 1	Folientyp 2	Folientyp 3	Folientyp 1	Folientyp 2	Folientyp 3
		Art.Nr./Vkp.	Art.Nr./Vkp.	Art.Nr./Vkp.	Art.Nr./Vkp.	Art.Nr./Vkp.	Art.Nr./Vkp.	Art.Nr./Vkp.	Art.Nr./Vkp.	Art.Nr./Vkp.
Geh- u. Radweg ohne Benützungspflicht <b>Anfang</b> 53/28a	470x 470/2,5	V982	V1000	V1001	V1002	V1003	V1004	V1005	V1006	V1007
		36,30	52,80	71,40	42,50	55,50	73,70	55,10	70,50	89,10
	630x 630/3	V1008	V1009	V1010	V1011	V1012	V1013	V1014	V1015	V1016
		64,40	89,50	112,60	69,20	93,10	117,50	91,00	116,90	138,00
960x 960/3	V1017	V1018	V1019				V1020	V1021	V1022	
	149,70	216,10	344,10				187,40	254,90	384,40	
Geh- u. Radweg ohne Benützungspflicht <b>Ende</b> 53/29c	470x 470/2,5	V1023	V1024	V1025	V1026	V1027	V1028	V1029	V1030	V1031
		36,30	52,80	71,40	42,50	55,50	73,70	55,10	70,50	89,10
	630x 630/3	V1032	V1033	V1034	V1035	V1036	V1037	V1038	V1039	V1040
		64,40	89,50	112,60	69,20	93,10	117,50	91,00	116,90	138,00
960x 960/3	V1041	V1042	V1043				V1044	V1045	V1046	
	149,70	216,10	344,10				187,40	254,90	384,40	
Getrennter Geh- u. Radweg ohne Benützungspflicht- <b>Anfang</b> 53/28b	470x 470/2,5	V1047	V1048	V1049	V1050	V1051	V1052	V1053	V1054	V1055
		36,30	52,80	71,40	42,50	55,50	73,70	55,10	70,50	89,10
	630x 630/3	V1056	V1057	V1058	V1059	V1060	V1061	V1062	V1063	V1064
		64,40	89,50	112,60	69,20	93,10	117,50	91,00	116,90	138,00
960x 960/3	V1065	V1066	V1067				V1068	V1069	V1070	
	149,70	216,10	344,10				187,40	254,90	384,40	
Getrennter Geh- u. Radweg ohne Benützungspflicht- <b>Ende</b> 53/29d	470x 470/2,5	V1071	V1072	V1073	V1074	V1075	V1076	V1077	V1078	V1079
		36,30	52,80	71,40	42,50	55,50	73,70	55,10	70,50	89,10
	630x 630/3	V1080	V1081	V1082	V1083	V1084	V1085	V1086	V1087	V1088
		64,40	89,50	112,60	69,20	93,10	117,50	91,00	116,90	138,00
960x 960/3	V1089	V1090	V1091				V1092	V1093	V1094	
	149,70	216,10	344,10				187,40	254,90	384,40	
Getrennter Geh- u. Radweg ohne Benützungspflicht - <b>Anfang</b> 53/28b-1	470x 470/2,5	V1095	V1096	V1097	V1098	V1099	V1100	V1101	V1102	V1103
		36,30	52,80	71,40	42,50	55,50	73,70	55,10	70,50	89,10
	630x 630/3	V1104	V1105	V1106	V1107	V1108	V1109	V1110	V1111	V1112
		64,40	89,50	112,60	69,20	93,10	117,50	91,00	116,90	138,00
960x 960/3	V1113	V1114	V1115				V1116	V1117	V1118	
	149,70	216,10	344,10				187,40	254,90	384,40	
Getrennter Geh- u. Radweg ohne Benützungspflicht - <b>Ende</b> 53/29d-1	470x 470/2,5	V1119	V1120	V1121	V1122	V1123	V1124	V1125	V1126	V1127
		36,30	52,80	71,40	42,50	55,50	73,70	55,10	70,50	89,10
	630x 630/3	V1128	V1129	V1130	V1131	V1132	V1133	V1134	V1135	V1136
		64,40	89,50	112,60	69,20	93,10	117,50	91,00	116,90	138,00
960x 960/3	V1137	V1138	V1139				V1140	V1141	V1142	
	149,70	216,10	344,10				187,40	254,90	384,40	
Kilometertafel Ausführung a)	310x 170/2	3731	V1143	V1144	1 Alutafel flach 2mm stark					
		23,30	25,00	28,60						
	470x 200/2	3732	V1145	V1146	1 Alutafel flach 2mm stark					
		31,10	35,70	41,00						
Ausführung b)	310x 170/2	3733	<b>Komplettset:</b> 2 Alutafeln flach, 1 Doppellasche, 1 Rohrsteher mit Ø 48/2mm x Länge 1,5m							
		76,10								
Ausführung c)	310x 170/2	3734	<b>Komplettset:</b> 2 Tafeln flach, 2 Doppellaschen, 1 Rohrsteher Ø 48/2mm x Länge 1,5m							
		88,90								
Ausführung d)	470x 200/2	3735	<b>Komplettset:</b> 1 Alutafel flach mit 2 Laschen, 1 Rohrsteher Ø 48/2mm x Länge 1,5m							
		64,10								
Ausführung e)	310x 170/2	V1147	<b>Komplettset:</b> 1 Alutafel flach mit 2 Laschen, 1 Rohrsteher Ø 48/2mm x Länge 1,5m.							
		56,30								
 	310x 170/2	3736	<b>Komplettset:</b> 2 flache Alutafeln abgekantet mit vernieteter Versteifung samt verschweißtem Rohrsteher Ø 60/2mm x Länge 1,5m							
		63,80	<b>Aufpreis für Straßennummer auf der Oberseite: € 9,50</b>							
Kilometertafel für Landesstraßen 	100x 180/1,5	3737	<b>Aufpreis für 2 Löcher Ø 4,5 mm : € 0,60</b>							
		10,10	<b>Aufpreis für 4 Löcher Ø 4,5 mm : € 1,00</b>							

Hinweiszeichen § 53	Format / Stärke ↓ in mm ↓	Ausführung flach			Ausführung umgebördelt			Ausführung UR-Profil (Alform)		
		Folientyp 1	Folientyp 2	Folientyp 3	Folientyp 1	Folientyp 2	Folientyp 3	Folientyp 1	Folientyp 2	Folientyp 3
		Art.Nr./Vkp.	Art.Nr./Vkp.	Art.Nr./Vkp.	Art.Nr./Vkp.	Art.Nr./Vkp.	Art.Nr./Vkp.	Art.Nr./Vkp.	Art.Nr./Vkp.	Art.Nr./Vkp.
<b>53/13a</b> Vorwegweiser    	1500x	3526	3527	3528				3529	3530	3531
	1000/3	284,40	432,00	482,50				335,80	483,60	522,30
	1500x	3511	3512	3513				3514	3515	3516
	1500/3	435,60	556,50	690,10				709,10	820,20	943,20
	2000x	3532	3533	3534				3535	3536	3537
	1000/3	357,60	516,50	613,40				437,30	598,60	677,80
	2000x	3538	3539	3540				3541	3542	3543
	1500/3	521,50	719,70	813,80				846,70	1001,10	1100,40
	2000x							3517	3518	3519
	2000/3							1040,20	1431,60	1675,00
	2000x							3544	3545	3546
	2500/3							1495,50	1792,10	2239,50
	2500x							3547	3548	3549
	1500/3							1052,50	1445,50	1691,20
	2500x							V004	V005	V006
	2000/3							1495,50	1809,50	2239,50
	2500x							3520	3521	3522
	2500/3							1862,80	2240,00	2539,10
	2500x							V007	V008	V009
	3000/3							2235,30	2688,20	3046,80
	3000x							V010	V011	V012
	2000/3							1788,20	2150,40	2437,50
	3000x							V013	V014	V015
	2500/3							2235,30	2688,00	3046,80
	3000x							V016	V017	V018
	3000/3							2682,30	3225,30	3656,30
	3000x							V019	V020	V021
	3500/3							3129,40	3763,30	4265,60
3500x							3550	3551	3552	
2500/3							2607,80	3136,10	3554,70	
3500x							V022	V023	V024	
3000/3							3129,40	3763,30	4265,60	
3500x							3523	3524	3525	
3500/3							3650,90	4390,70	4976,50	
3500x							V025	V026	V027	
4000/3							4172,50	5017,90	5687,60	
4000x							V028	V029	V030	
3000/3							3576,50	4301,00	4875,00	
4000x							V031	V032	V033	
3500/3							4172,50	5017,90	5687,60	
4000x							V034	V035	V036	
4000/3							4768,60	5734,60	6500,00	
4000x							V037	V038	V039	
4500/3							5365,20	6451,50	7312,60	
<b>53/13a</b> Überkopfwegweiser   										
							<b>Preise per Lfm</b>			
Höhe							3957	3958		
1500							655,90	764,40		
Höhe							V040	V041		
2000							874,60	991,30		
Höhe							3953	3954		
2500							1093,10	1239,00		
Höhe							3955	3956		
3000							1417,40	1603,10		



Die Schrifthöhe der Wegweisung hängt von der erlaubten Höchstgeschwindigkeit ab, siehe dazu die Maßangaben in der Tabelle.

Die Tafelgrößen sind entsprechend der Anzahl und Länge der Texte in Abhängigkeit von der zu verwendenden Mindestschriftgröße zu wählen.

V km/h	Wegweiser	Vorwegweiser Mindesthöhe	Vorwegweiser empfohlene Höhe
≤ 30	105mm	105mm	126mm
31 - 50	126mm	126mm	140mm
51 - 80	140mm	140mm	175mm
81 - 100	175mm	175mm	210mm
> 100		210mm	280mm

Auf den folgende Seiten mit den Wegweisern sieht man neben dem Format die jeweilig zulässige Geschwindigkeitsangabe mit diesen Symbolen



Hinweiszeichen § 53	Format / Stärke ↓ in mm ↓	Ausführung flach			Ausführung umgebördelt			Ausführung UR-Profil (Alform)		
		Folientyp 1	Folientyp 2	Folientyp 3	Folientyp 1	Folientyp 2	Folientyp 3	Folientyp 1	Folientyp 2	Folientyp 3
		Art.Nr./Vkp.	Art.Nr./Vkp.	Art.Nr./Vkp.	Art.Nr./Vkp.	Art.Nr./Vkp.	Art.Nr./Vkp.	Art.Nr./Vkp.	Art.Nr./Vkp.	Art.Nr./Vkp.
<b>53/13b</b> Wegweiser Schrifthöhe 105mm  	einzeilig 1150x250/2	6000	6001	6002	6003	6004	6005	6006	6007	6008
		68,60	88,70	100,50	76,60	107,80	120,00	95,20	120,10	126,90
	zweizeilig 1150x400/2	6009	6010	6011	6012	6013	6014	6015	6016	6017
		97,20	127,00	137,10	116,40	145,60	154,80	127,20	157,00	167,00
	dreizeilig 1150x620/2	6018	6019	6020	6021	6022	6023	6024	6025	6026
		158,50	207,10	223,50	176,60	225,20	241,80	206,50	255,10	271,60
	einzeilig 1460x250/2	6027	6028	6029				6030	6031	6032
		91,00	116,60	124,80				117,30	142,90	151,10
	zweizeilig 1460x400/2	6033	6034	6035				6036	6037	6038
		140,00	166,70	178,20				180,60	207,50	226,30
dreizeilig 1460x620/2,5	6039	6040	6041				6042	6043	6044	
	233,90	276,40	301,50				280,00	334,20	354,00	
Wegweiser Schrifthöhe 126mm  	einzeilig 1460x330/2	6045	6046	6047				6048	6049	6050
		105,80	132,60	141,20				147,30	170,80	190,20
	zweizeilig 1460x500/2	6051	6052	6053				6054	6055	6056
		156,20	205,30	220,40				195,70	244,80	259,90
	dreizeilig 1460x660/2,5	6057	6058	6059				6060	6061	6062
		227,40	276,40	301,50				280,00	334,20	354,00
	einzeilig 1740x330/3	6063	6064	6065				6066	6067	6068
		137,80	178,00	195,20				172,30	212,20	229,20
	zweizeilig 1740x500/3	6069	6070	6071				6072	6073	6074
		181,50	239,90	268,90				225,80	284,40	313,40
dreizeilig 1740x660/3	6075	6076	6077				6078	6079	6080	
	310,80	361,70	390,80				344,80	411,20	446,20	
Wegweiser Schrifthöhe 140mm  	einzeilig 1740x330/3	6081	6082	6083				6084	6085	6086
		137,80	178,00	195,20				172,30	212,20	229,20
	zweizeilig 1740x500/3	6087	6088	6089				6090	6091	6092
		181,50	239,90	268,90				225,80	284,40	313,40
	dreizeilig 1740x750/3	6093	6094	6095				6096	6097	6098
		330,90	407,90	440,60				360,30	447,90	486,10
	einzeilig 2200x330/3	6099	6100	6101				6102	6103	6104
		169,50	217,50	238,00				213,70	257,40	285,40
	zweizeilig 2200x500/3	6105	6106	6107				6108	6109	6110
		230,70	304,60	339,80				306,80	382,90	407,30
dreizeilig 2200x750/3	6111	6112	6113				6114	6115	6116	
	358,70	451,60	498,90				438,90	531,80	579,10	







Hinweiszeichen § 53	Format / Stärke ↓ in mm	Ausführung flach			Ausführung umgebördelt			Ausführung UR-Profil (Alform)		
		Folientyp 1	Folientyp 2	Folientyp 3	Folientyp 1	Folientyp 2	Folientyp 3	Folientyp 1	Folientyp 2	Folientyp 3
		Art.Nr./Vkp.	Art.Nr./Vkp.	Art.Nr./Vkp.	Art.Nr./Vkp.	Art.Nr./Vkp.	Art.Nr./Vkp.	Art.Nr./Vkp.	Art.Nr./Vkp.	Art.Nr./Vkp.
<b>53/13b</b> Wegweiser Schriftgröße 175mm 	einzeilig 2200x400/3	6117	6118	6119				6120	6121	6122
		208,20	259,70	280,70				248,70	312,10	333,00
	zweizeilig 2200x660/3	6123	6124	6125				6126	6127	6128
		319,60	430,70	484,20				370,10	481,20	535,00
	dreizeilig 2200x900/3	6129	6130	6131				6132	6133	6134
		498,80	603,60	647,60				571,50	655,10	720,40
	einzeilig 2500x400/3	6135	6136	6137				6138	6139	6140
		225,50	296,00	318,70				315,60	356,60	389,90
	zweizeilig 2500x660/3	6141	6142	6143				6144	6145	6146
		352,80	472,70	531,50				511,30	591,00	628,50
	dreizeilig 2500x900/3	6147	6148	6149				6150	6151	6152
		444,10	571,80	608,40				663,60	780,50	859,90

<b>53/13c</b> Wegweiser zu anderen Verkehrseinrichtungen Schriftgröße 105mm 	einzeilig 1460x250/2	6171	6172	6173			6174	6175	6176	
		91,00	116,60	124,80				117,30	142,90	151,10
	zweizeilig 1460x400/2	6177	6178	6179				6180	6181	6182
		140,00	166,70	178,20				180,60	207,50	226,30
	einzeilig 1740x330/3	6195	6196	6197				6198	6199	6200
		137,80	178,00	195,20				172,30	212,20	229,20
	zweizeilig 1740x500/3	6201	6202	6203				6204	6205	6206
		181,50	239,90	268,90				225,80	284,40	313,40
	einzeilig 2200x330/3	6219	6220	6221				6222	6223	6224
		169,50	217,50	238,00				213,70	257,40	285,40
	zweizeilig 2200x500/3	6225	6226	6227				6228	6229	6230
		230,70	304,60	339,80				306,80	382,90	407,30
einzeilig 2500x400/3	6243	6244	6245				6246	6247	6248	
	225,50	296,00	318,70				315,60	356,60	389,90	
zweizeilig 2500x660/3	6249	6250	6251				6252	6253	6254	
	352,80	472,70	531,50				511,30	591,00	628,50	



**53/13d**  
 Wegweiser: Ankündigung von Zielen im Interesse von Gemeinden, des Fremdenverkehrs und des Sports. Wie z.B. Sportflugplatz, Kuranstalt, Bootsanlegestelle, Kongresshalle, Hotel, Information, Schwimmbad, Gaststätte, Stadion, Campingplatz, Sportanlage, Zeltplatz, Lift, Seilbahnen und dgl.





		Schriftgröße einzeilig 105mm			Schriftgröße zweizeilig 60mm					
	1150x250/2	V042	V043	V044	V045	V046	V047	V048	V049	V050
		66,10	101,20	114,70	87,90	117,50	126,80	96,50	137,00	144,70
	1460x250/2	V051	V052	V053				V054	V055	V056
		91,60	120,70	130,20				121,70	150,80	160,20
	einzeilig 1150x250/2	6255	6256	6257	6258	6259	6260	6261	6262	6263
		66,10	101,20	114,70	87,90	117,50	126,80	96,50	137,00	144,70
zweizeilig 1150x400/2	6264	6265	6266	6267	6268	6269	6270	6271	6272	
	103,90	144,80	156,20	123,40	154,90	158,30	145,00	178,90	191,20	
dreizeilig 1150x620/2	V057	V058	V059	V060	V061	V062	V063	V064	V065	
	161,20	224,40	242,10	179,70	238,80	260,70	224,70	277,30	295,30	
einzeilig 1460x250/2	6273	6274	6275				6276	6277	6278	
	91,60	120,70	130,20				121,70	150,80	160,20	
zweizeilig 1460x400/2	6279	6280	6281				6282	6283	6284	
	135,40	177,90	191,00				169,50	212,20	225,20	
dreizeilig 1460x620/2	V066	V067	V068				V069	V070	V071	
	235,60	309,60	332,50				294,90	369,10	391,80	



Hinweiszeichen § 53	Format / Stärke ↓ in mm ↓	Ausführung flach			Ausführung umgebördelt			Ausführung UR-Profil (Alform)		
		Folientyp 1	Folientyp 2	Folientyp 3	Folientyp 1	Folientyp 2	Folientyp 3	Folientyp 1	Folientyp 2	Folientyp 3
		Art.Nr./Vkp.	Art.Nr./Vkp.	Art.Nr./Vkp.	Art.Nr./Vkp.	Art.Nr./Vkp.	Art.Nr./Vkp.	Art.Nr./Vkp.	Art.Nr./Vkp.	Art.Nr./Vkp.
<b>53/13d</b> Wegweiser zu Landesstellen, Gebieten und Ortszentren Schriftgröße 126mm  	einzeilig 1460x330/2	6285	6286	6287				6288	6289	6290
		96,20	126,90	136,80				138,40	169,00	179,00
	zweizeilig 1460x500/2,5	6291	6292	6293				6294	6295	6296
		178,20	234,10	251,30				223,10	279,00	296,20
	dreizeilig 1460x660/2,5	V072	V073	V074				V075	V076	V077
		235,10	309,00	331,80				294,50	368,40	391,10
	einzeilig 1740x330/3	6297	6298	6299				6300	6301	6302
		145,00	178,70	210,30				184,30	217,60	249,10
	zweizeilig 1740x500/3	6303	6304	6305				6306	6307	6308
		194,80	261,40	282,40				233,20	299,80	320,80
	dreizeilig 1740x660/3	V078	V079	V080				V081	V082	V083
		257,10	345,10	372,70				307,70	395,90	423,50
Schriftgröße 140mm  	einzeilig 1740x330/3	6309	6310	6311				6312	6313	6314
		145,00	178,70	210,30				184,30	217,60	249,10
	zweizeilig 1740x500/3	6315	6316	6317				6318	6319	6320
		194,80	261,40	282,40				233,20	299,80	320,80
	dreizeilig 1740x750/3	V084	V085	V086				V087	V088	V089
		292,10	392,10	423,60				349,80	449,90	481,30
	einzeilig 2200x330/3	6321	6322	6323				6324	6325	6326
		182,30	244,30	264,00				231,50	293,60	313,10
	zweizeilig 2200x500/3	6327	6328	6329				6330	6331	6332
		248,40	335,20	363,00				301,30	388,00	415,80
	dreizeilig 2200x750/3	V090	V091	V092				V093	V094	V095
		372,50	502,70	544,50				451,90	582,00	623,80
Schriftgröße 175mm  	einzeilig 2200x400/3	6333	6334	6335				6336	6337	6338
		213,10	296,10	319,90				270,10	355,70	379,70
	zweizeilig 2200x660/3	6339	6340	6341				6342	6343	6344
		327,90	442,30	479,00				397,60	512,10	548,90
	dreizeilig 2200x900/3	V096	V097	V098				V099	V100	V101
		447,30	603,40	653,40				542,40	698,60	748,80
	einzeilig 2500x400/3	6345	6346	6347				6348	6349	6350
		257,00	337,40	363,30				532,60	603,30	629,00
	zweizeilig 2500x660/3	6351	6352	6353				6354	6355	6356
		353,50	478,10	508,70				670,70	795,30	825,90
	dreizeilig 2500x900/3	V102	V103	V104				V105	V106	V107
		482,10	650,90	693,90				905,50	1084,80	1126,40
Vorankünder von lokalen Zielen 	630x960/2,5	3721	3722		3723	3724		3725	3726	
		147,40	211,30		163,20	227,70		188,30	252,10	
	630x1250/2,5	V108	V109		V110	V111		V112	V113	
		193,10	277,00		217,60	294,60		246,80	330,30	

Ankündigung von Handels, Gewerbe- und Industriebetrieben. Die Ausführung darf ein- oder zweizeilig erfolgen, wobei die Verkehrszeichenschrift verwendet werden muss. Innerhalb des Logorahmens darf das Firmenlogo farblich dargestellt werden.

	Schriftgröße einzeilig 105mm			Schriftgröße zweizeilig 60mm						
	Folientyp 1	Folientyp 2	Folientyp 3	Folientyp 1	Folientyp 2	Folientyp 3	Folientyp 1	Folientyp 2	Folientyp 3	
	1150x250/2	V114	V115	V116	V117	V118	V119	V120	V121	V122
		66,10	101,20	114,70	87,90	117,50	126,80	96,50	137,00	144,70
	1460x250/2	V123	V124	V125				V126	V127	V128
		91,60	120,70	130,20				121,70	150,80	160,20

Hinweiszeichen § 53	Format / Stärke ↓ in mm	Ausführung flach			Ausführung umgebördelt			Ausführung UR-Profil (Alform)		
		Folientyp 1	Folientyp 2	Folientyp 3	Folientyp 1	Folientyp 2	Folientyp 3	Folientyp 1	Folientyp 2	Folientyp 3
		Art.Nr./Vkp.	Art.Nr./Vkp.	Art.Nr./Vkp.	Art.Nr./Vkp.	Art.Nr./Vkp.	Art.Nr./Vkp.	Art.Nr./Vkp.	Art.Nr./Vkp.	Art.Nr./Vkp.
Ankündigung von Handels-, Gewerbe- und Industriebetrieben. Schriftgröße 105mm 	einzeilig 1150x250/2	6357	6358	6359	6360	6361	6362	6363	6364	6365
		66,10	101,20	114,70	87,90	117,50	126,80	96,50	137,00	144,70
	zweizeilig 1150x400/2	6366	6367	6368	6369	6370	6371	6372	6373	6374
		103,90	144,80	156,20	123,40	154,90	158,30	145,00	178,90	191,20
	dreizeilig 1150x620/2	V129	V130	V131	V132	V133	V134	V135	V136	V137
		161,20	224,40	242,10	179,70	238,80	260,70	224,70	277,30	295,30
	einzeilig 1460x250/2	6375	6376	6377				6378	6379	6380
		91,60	120,70	130,20				121,70	150,80	160,20
	zweizeilig 1460x400/2	6381	6382	6383				6384	6385	6386
		135,40	177,90	191,00				169,50	212,20	225,20
	dreizeilig 1460x620/2	V138	V139	V140				V141	V142	V143
		235,60	309,60	332,50				294,90	369,10	391,80
Schriftgröße 126mm 	einzeilig 1460x330/2	6387	6388	6389			6390	6391	6392	
		96,20	126,90	136,80				138,40	169,00	179,00
	zweizeilig 1460x500/2,5	6393	9394	9395				6396	6397	6398
		178,20	234,10	251,30				223,10	279,00	296,20
	dreizeilig 1460x660/2,5	V144	V145	V146				V147	V148	V149
		235,10	309,00	331,80				294,50	368,40	391,10
	einzeilig 1740x330/3	6399	6400	6401				6402	6403	6404
		145,00	178,70	210,30				184,30	217,60	249,10
	zweizeilig 1740x500/3	6405	6406	6407				6408	6409	6410
		194,80	261,40	282,40				233,20	299,80	320,80
	dreizeilig 1740x660/3	V150	V151	V152				V153	V154	V155
		257,10	345,10	372,70				307,70	395,90	423,50
Schriftgröße 140mm 	einzeilig 1740x330/3	6411	6412	6413			6414	6415	6416	
		145,00	178,70	210,30				184,30	217,60	249,10
	zweizeilig 1740x500/3	6417	6418	6419				6420	6421	6422
		194,80	261,40	282,40				233,20	299,80	320,80
	dreizeilig 1740x750/3	V156	V157	V158				V159	V160	V161
		292,10	392,10	423,60				349,80	449,90	481,30
	einzeilig 2200x330/3	6423	6424	6425				6426	6427	6428
		182,30	244,30	264,00				231,50	293,60	313,10
	zweizeilig 2200x500/3	6429	6430	6431				6432	6433	6434
		248,40	335,20	363,00				301,30	388,00	415,80
	dreizeilig 2200x750/3	V162	V163	V164				V165	V166	V167
		372,50	502,70	544,50				451,90	582,00	623,80
Schriftgröße 175mm 	einzeilig 2200x400/3	6435	6436	6437			6438	6439	6440	
		213,10	296,10	319,90				270,10	355,70	379,70
	zweizeilig 2200x660/3	6441	6442	6443				6444	6445	6446
		327,90	442,30	479,00				397,60	512,10	548,90
	dreizeilig 2200x900/3	V168	V169	V170				V171	V172	V173
		447,30	603,40	653,40				542,40	698,60	748,80
	einzeilig 2500x400/3	6447	6448	6449				6450	6451	6452
		257,00	337,40	363,30				532,60	603,30	629,00
	zweizeilig 2500x660/3	6453	6454	6455				6456	6457	6458
		353,50	478,10	508,70				670,70	795,30	825,90
	dreizeilig 2500x900/3	V174	V175	V176				V177	V178	V179
		482,10	650,90	693,90				905,50	1084,80	1126,40
Vorwegweiser von Gewerbezielen 	1500x 1500/3	V180	V181	V182			V183	V184	V185	
		433,30	584,40	685,90				709,00	874,70	975,20
	1500x 2000/3	V186	V187	V188				V189	V190	V191
		527,30	752,40	913,30				871,00	1096,20	1258,20
	2000x 2000/3							V192	V193	V194
								1145,80	1621,80	1875,60

Hinweiszeichen § 53	Format / Stärke ↓ in mm ↓	Ausführung flach			Ausführung umgebördelt			Ausführung UR-Profil (Alform)		
		Folientyp 1	Folientyp 2	Folientyp 3	Folientyp 1	Folientyp 2	Folientyp 3	Folientyp 1	Folientyp 2	Folientyp 3
		Art.Nr./Vkp.	Art.Nr./Vkp.	Art.Nr./Vkp.	Art.Nr./Vkp.	Art.Nr./Vkp.	Art.Nr./Vkp.	Art.Nr./Vkp.	Art.Nr./Vkp.	Art.Nr./Vkp.
Vorwegweiser von Gewerbezielen  	1500x 1500/3	<b>V195</b> 486,60	<b>V196</b> 631,20	<b>V197</b> 740,80				<b>V198</b> 762,70	<b>V199</b> 917,90	<b>V200</b> 1049,80
	1500x 2000/3	<b>V201</b> 569,40	<b>V202</b> 812,80	<b>V203</b> 986,30				<b>V204</b> 923,80	<b>V205</b> 1160,20	<b>V206</b> 1343,90
	2000x 2000/3							<b>V207</b> 1214,40	<b>V208</b> 1785,20	<b>V209</b> 2025,80
	2000x 2500/3							<b>V210</b> 1518,00	<b>V211</b> 2231,40	<b>V212</b> 2532,30
	2500x 2500/3							<b>V213</b> 1897,60	<b>V214</b> 2789,30	<b>V215</b> 3165,30

Ankündigung von kulturellen Sehenswürdigkeiten im nicht öffentlichen Interesse.  
Es dürfen nur diese beiden Formate verwendet werden!

Schriftgröße einzeilig 105 mm  
Schriftgröße zweizeilig 60 mm

	1150x250/2	<b>V216</b> 66,10	<b>V217</b> 101,20	<b>V218</b> 114,70				<b>V222</b> 96,50	<b>V223</b> 137,00	<b>V224</b> 144,70
	1460x250/2	<b>V225</b> 91,60	<b>V226</b> 120,70	<b>V227</b> 130,20				<b>V228</b> 121,70	<b>V229</b> 150,80	<b>V230</b> 160,20

Ankündigung von kultu- rellen Sehenswürdigkei- ten im öffentlichen Inte- resse Schriftgröße 105mm  	einzeilig 1150x250/2	<b>6459</b> 66,10	<b>6460</b> 101,20	<b>6461</b> 114,70	<b>6462</b> 87,90	<b>6463</b> 117,50	<b>6464</b> 126,80	<b>6465</b> 96,50	<b>6466</b> 137,00	<b>6467</b> 144,70
	zweizeilig 1150x400/2	<b>6468</b> 103,90	<b>6469</b> 144,80	<b>6470</b> 156,20	<b>6471</b> 123,40	<b>6472</b> 154,90	<b>6473</b> 158,30	<b>6474</b> 145,00	<b>6475</b> 178,90	<b>6476</b> 191,20
	einzeilig 1460x250/2	<b>6477</b> 91,60	<b>6478</b> 120,70	<b>6479</b> 130,20				<b>6480</b> 121,70	<b>6481</b> 150,80	<b>6482</b> 160,20
	zweizeilig 1460x400/2	<b>6483</b> 135,40	<b>6484</b> 177,90	<b>6485</b> 191,00				<b>6486</b> 169,50	<b>6487</b> 212,20	<b>6488</b> 225,20









Schriftgröße 126mm  	einzeilig 1460x330/2	<b>6489</b> 96,20	<b>6490</b> 126,90	<b>6491</b> 136,80				<b>6492</b> 138,40	<b>6493</b> 169,00	<b>6494</b> 179,00
	zweizeilig 1460x500/2,5	<b>6495</b> 178,20	<b>6496</b> 234,10	<b>6497</b> 251,30				<b>6498</b> 223,10	<b>6499</b> 279,00	<b>6500</b> 296,20
	einzeilig 1740x330/3	<b>6501</b> 145,00	<b>6502</b> 178,70	<b>6503</b> 210,30				<b>6504</b> 184,30	<b>6505</b> 217,60	<b>6506</b> 249,10
	zweizeilig 1740x500/3	<b>6507</b> 194,80	<b>6508</b> 261,40	<b>6509</b> 282,40				<b>6510</b> 233,20	<b>6511</b> 299,80	<b>6512</b> 320,80





Schriftgröße 140mm  	einzeilig 1740x330/3	<b>6513</b> 145,00	<b>6514</b> 178,70	<b>6515</b> 210,30				<b>6516</b> 184,30	<b>6517</b> 217,60	<b>6518</b> 249,10
	zweizeilig 1740x500/3	<b>6519</b> 194,80	<b>6520</b> 261,40	<b>6521</b> 282,40				<b>6522</b> 233,20	<b>6523</b> 299,80	<b>6524</b> 320,80
	einzeilig 2200x330/3	<b>6525</b> 182,30	<b>6526</b> 244,30	<b>6527</b> 264,00				<b>6528</b> 231,50	<b>6529</b> 293,60	<b>6530</b> 313,10
	zweizeilig 2200x500/3	<b>6531</b> 248,40	<b>6532</b> 335,20	<b>6533</b> 363,00				<b>6534</b> 301,30	<b>6535</b> 388,00	<b>6536</b> 415,80







Schriftgröße 175mm  	einzeilig 2200x400/3	<b>6537</b> 213,10	<b>6538</b> 296,10	<b>6539</b> 319,90				<b>6540</b> 270,10	<b>6541</b> 355,70	<b>6542</b> 379,70
	zweizeilig 2200x660/3	<b>6543</b> 327,90	<b>6544</b> 442,30	<b>6545</b> 479,00				<b>6546</b> 397,60	<b>6547</b> 512,10	<b>6548</b> 548,90
	einzeilig 2500x400/3	<b>6549</b> 257,00	<b>6550</b> 337,40	<b>6551</b> 363,30				<b>6552</b> 532,60	<b>6553</b> 603,30	<b>6554</b> 629,00
	zweizeilig 2500x660/3	<b>6555</b> 353,50	<b>6556</b> 478,10	<b>6557</b> 508,70				<b>6558</b> 670,70	<b>6559</b> 795,30	<b>6560</b> 825,90







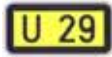



Ankündigung von kulturell bedeutenden Sehenswürdigkeiten  	2500x 2500/3							<b>4049</b> 1897,60	<b>4050</b> 2789,30	<b>4051</b> 3165,30
	2500x 3500/3							<b>4052</b> 2656,30	<b>4053</b> 3905,10	<b>4054</b> 4431,40
	2500x 4000/3							<b>V1148</b> 3036,10	<b>V1149</b> 4463,00	<b>V1150</b> 5064,40
	4000x 2500/3							<b>V1151</b> 3036,10	<b>V1152</b> 4463,00	<b>V1153</b> 5064,40







§ 53 HINWEISZEICHEN







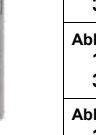

Hinweiszeichen § 53	Format / Stärke ↓ in mm	Ausführung flach			Ausführung umgebördelt			Ausführung UR-Profil (Alform)		
		Folientyp 1	Folientyp 2	Folientyp 3	Folientyp 1	Folientyp 2	Folientyp 3	Folientyp 1	Folientyp 2	Folientyp 3
		Art.Nr./Vkp.	Art.Nr./Vkp.	Art.Nr./Vkp.	Art.Nr./Vkp.	Art.Nr./Vkp.	Art.Nr./Vkp.	Art.Nr./Vkp.	Art.Nr./Vkp.	Art.Nr./Vkp.
Ankündigung von besonderen touristischen Zielen  	2500x2500/3							V1154 1897,60	V1155 2789,30	V1156 3165,30
	2500x3500/3							V1157 2656,30	V1158 3905,10	V1159 4431,40
	2500x4000/3							V1160 3036,10	V1161 4463,00	V1162 5064,40
	4000x2500/3							V1163 3036,10	V1164 4463,00	V1165 5064,40
53/14b Wegweiser zur Autobahn Schriftgröße 105mm   	einzeilig 1150x250/2	6561 66,10	6562 101,20	6563 114,70	6564 87,90	6565 117,50	6566 126,80	6567 96,50	6568 137,00	6569 144,70
	zweizeilig 1150x400/2	6570 103,90	6571 144,80	6572 156,20	6573 123,40	6574 154,90	6575 158,30	6576 145,00	6577 178,90	6578 191,20
	einzeilig 1460x250/2	6579 91,60	6580 120,70	6581 130,20				6582 121,70	6583 150,80	6584 160,20
	zweizeilig 1460x400/2	6585 135,40	6586 177,90	6587 191,00				6588 169,50	6589 212,20	6590 225,20
	einzeilig 1460x330/2	6591 96,20	6592 126,90	6593 136,80				6594 138,40	6595 169,00	6596 179,00
	zweizeilig 1460x500/2,5	6597 178,20	6598 234,10	6599 251,30				6600 223,10	6601 279,00	6602 296,20
Schriftgröße 126mm   	einzeilig 1740x330/3	6603 145,00	6604 178,70	6605 210,30				6606 184,30	6607 217,60	6608 249,10
	zweizeilig 1740x500/3	6609 194,80	6610 261,40	6611 282,40				6612 233,20	6613 299,80	6614 320,80
	einzeilig 1740x330/3	6615 145,00	6616 178,70	6617 210,30				6618 184,30	6619 217,60	6620 249,10
	zweizeilig 1740x500/3	6621 194,80	6622 261,40	6623 282,40				6624 233,20	6625 299,80	6626 320,80
	einzeilig 2200x330/3	6627 182,30	6628 244,30	6629 264,00				6630 231,50	6631 293,60	6632 313,10
	zweizeilig 2200x500/3	6633 248,40	6634 335,20	6635 363,00				6636 301,30	6637 388,00	6638 415,80
Schriftgröße 140mm   	einzeilig 2200x400/3	6639 213,10	6640 296,10	6641 319,90				6642 270,10	6643 355,70	6644 379,70
	zweizeilig 2200x660/3	6645 327,90	6646 442,30	6647 479,00				6648 397,60	6649 512,10	6650 548,90
	einzeilig 2500x400/3	6651 257,00	6652 337,40	6653 363,30				6654 532,60	6655 603,30	6656 629,00
	zweizeilig 2500x660/3	6657 353,50	6658 478,10	6659 508,70				6660 670,70	6661 795,30	6662 825,90
	einzeilig 310x960/2	3824 68,40	3825 82,80	V237 98,60	3826 72,30	3827 93,70	V238 106,80	3828 92,80	3829 111,60	V239 129,20
	310x1150/2	V240 77,40	V241 99,90	V242 119,10	3832 80,80	3833 103,00	V243 125,20	3834 105,20	3835 127,80	V244 147,20
Hinweis zur Autobahn  	460x1460/2,5	V245 148,70	V246 195,50	V247 209,80				V248 186,40	V249 209,80	V250 233,20
	460x1740/3	V251 166,00	V252 225,90	V253 258,00				V254 215,10	V255 258,00	V256 269,50
	2000x1500/3							V1166 1182,90	V1167 1282,70	
	2000x2000/3							V257 1562,10	V258 1693,80	
Vorwegweiser zur Autobahn  	2000x2500/3							V259 1952,60	V260 2117,30	



Hinweiszeichen § 53	Format / Stärke ↓ in mm	Ausführung Alform	
		Folientyp 2	Folientyp 3
		Art.Nr./Vkp.	Art.Nr./Vkp.
<b>53/14a</b> Vorwegweiser zur Autobahn    	2500x 1500/3	V1168 1478,80	V1169 1603,50
	2500x 2000/3	V261 1952,60	V262 2117,30
	2500x 2500/3	3840 2440,80	3841 2646,70
	2500x 3000/3	V263 2928,90	V264 3176,00
	3000x 2500/3	V265 2928,90	V266 3176,00
	3000x 3000/3	V267 3514,70	V268 3811,10
	3000x 3500/3	V269 4100,40	V270 4446,40
	3500x 2500/3	V1170 3417,00	V1171 3705,20
	3500x 3500/3	V1172 4783,90	V1173 5187,40
	3500x 4000/3	3855 5467,30	3856 5928,50
	4000x 4000/3	3861 6248,40	3862 6775,30
	3500x 4500/3	3852 6150,60	3853 6651,00
	4000x 4500/3	V271 7029,40	V272 7622,30
	3500x 5000/3	V1174 6834,20	V1175 7410,60
	4000x 5000/3	V1176 7810,40	V1177 8469,20
Überkopfwegweiser			Preise per Lfm
	Höhe 2500		V273 1239,00
	Höhe 3000		V274 1603,10
	Höhe 3500		V275 1850,80
<b>53/15a</b> Orientierungstafel  	2500x 2000/3	3867 1952,60	3868 2117,30
	3000x 2000/3	V276 2343,10	V277 2540,80
	2500x 2500/3	3870 2440,80	3871 2646,70
	3000x 2500/3	V278 2928,90	V279 3176,00
	2500x 3500/3	3873 3417,10	3874 3705,30
	3000x 3500/3	V280 4100,40	V281 4446,40
<b>53/15a</b> Orientierungstafel Kragausführung  	4500x 2500/3		V288 4773,40
	5000x 2500/3		V289 5292,70

Hinweiszeichen § 53	Format / Stärke ↓ in mm	Ausführung Alform		
		Folientyp 2	Folientyp 3	
		Art.Nr./Vkp.	Art.Nr./Vkp.	
<b>53/15a-c</b> Orientierungstafel für touristische Ziele  	2500x 2000/3	V282 1952,60	V283 2117,30	
	3000x 2000/3	3876 2343,10	3877 2540,80	
	2500x 2500/3	V284 2440,80	V285 2646,70	
	3000x 2500/3	3879 2928,90	3880 3176,00	
	2500x 3500/3	V286 3417,10	V287 3705,30	
	3000x 3500/3	3882 4100,40	3883 4446,40	
	<b>53/15b-a</b> 1. Ausfahrtswegweiser  	einzeilig 3500 x 2000/3	3885 2733,60	3886 2964,20
		einzeilig 4000 x 2000/3	3891 3124,20	3892 3387,70
zweizeilig 3500 x 3000/3		3888 4100,40	3889 4446,40	
zweizeilig 4000 x 3000/3		3894 4686,30	3895 5081,50	
<b>53/15b-b</b> 2. Ausfahrtswegweiser  	2500 x 1500/3	3900 1478,80	3901 1588,10	
	3000 x 1500/3	3903 1757,00	3904 1905,50	
	2000 x 2500/3	3897 1952,60	3898 2117,30	
Entfernungstafel  	2500 x 2000/3	3906 1952,60	3907 2117,30	
	3000 x 2000/3	3915 2343,10	3916 2540,80	
	2500 x 2500/3	3909 2440,80	3910 2646,70	
	3000 x 2500/3	3918 2929,00	3919 3176,00	
	2500 x 3000/3	3912 2929,00	3913 3176,00	
	3000 x 3000/3	3921 3514,70	3922 3811,10	
	2500 x 3500/3	V1010 3417,00	V1011 3705,20	
	3000 x 3500/3	V1012 4074,70	V1013 4446,10	
	Umleitungstafel  	1000 x 500/3	V291 247,90	V292 359,50
		Exit Tafel  	1500 x 500/3	3960 293,70
2000 x 600/3	3963 462,60		3964 501,40	
Knotenankündigung  	2500 x 2000/3	3924 1952,60	3925 2117,30	
	3000 x 2000/3	3927 2343,10	3928 2540,80	



Hinweiszeichen § 53	Format / Stärke ↓ in mm ↓	Ausführung Alform	
		Folientyp 2	Folientyp 3
		Art.Nr./Vkp.	Art.Nr./Vkp.
Vorwegweiser Rampe 	2000 x 2000/3	3930 1562,10	3931 1693,80
	2500 x 2500/3	3933 2440,80	3934 2646,70
	3000 x 3000/3	V1178 3514,70	V1179 3811,10
Wegweiser Rampe 	1500 x 2500/3	3936 1478,80	3937 1603,50
	2000 x 2500/3	3939 1952,60	3940 2117,30
Wegweiser zur Autobahn 	1500 x 2000/3	3942 1182,90	3943 1282,70
	2500 x 2000/3	3948 1952,60	3949 2117,30
Vorwegw. touristische Ziele 	2500 x 2000/3	3948 1952,60	3949 2117,30
	3000 x 2000/3	3951 2343,10	3952 2540,80
Park-Platz 	1500x 2000/3	4005 1182,50	4006 1282,70
	1500x 500/3	4014 296,50	4015 318,60
Parkplatz Zusatztafel 	3000 x 3000/3	4041 3514,70	4042 3811,10
	3000x 700/3	4020 645,20	4021 696,20
Zusatztafeln Raststation 	3000x 700/3	4023 645,20	4024 696,20
	3000x 2500/3	4044 2928,90	4045 3176,00
1. Ausfahrts wegweiser 	3000x 2000/3	4047 2343,10	4048 2540,80
	3000 x 3000/3	4017 3514,70	4018 3811,10
Ankündigung Raststation 	5000x 2500/3	V293 5293,30	
	3500x 2500/3	4029 3417,00	4030 3705,20
1. Ausfahrtswegweiser 	3500x 2500/3	4035 3417,00	4036 3705,20
	1500x 2500/3	4038 1464,50	4039 1588,00
Beschlderungen im Bereich von Raststationen 	1500x 2500/3	4038 1464,50	4039 1588,00

Hinweiszeichen § 53	Format / Stärke ↓ in mm ↓	Ausführung Alform	
		Folientyp 2	Folientyp 3
		Art.Nr./Vkp.	Art.Nr./Vkp.
Voranzeiger für Fahrstreifenverlauf 	2000x 2500/3	3989 1952,60	3990 2117,30
	2500x 2500/3	3992 1952,60	3993 2117,30
Hinweis auf Fahrverbote und Beschränkungen Abb. 1  Abb. 2 	2000 x 2000/3	3998 1562,10	3999 1693,80
	2000 x 2500/3	3995 1952,60	3996 2117,30
	1500 x 2500/3	V1180 1445,50	V1181 1691,20
Geisterfahrer warntafel 	1500 x 2000/3		4000 1165,40
	Hinweisschild Vignettenpflicht 	630x 960/2,5	V1182 224,50
960x 1200/3		V1184 258,10	V1185 289,40
1000x 1500/3		V1186 520,90	V1187 627,50
Nebelwarntafeln Abb. 1  Abb. 2  Abb. 3 	Abbildung 1: 2500 x 3500/3		4001 3734,90
	Abbildung 2: 1500 x 3500/3		4003 2241,20
	Abbildung 3: 1500 x 3500/3		4002 2241,20

Hinweiszeichen § 53	Format / Stärke ↓ in mm ↓	Folientyp 2	
		Flach	Alform
		Art.Nr./Vkp.	Art.Nr./Vkp.
Kilometertafel für Autobahnen (jeden 10.Kilometer) 	470x 630/2	3978 82,90	3982 90,40
	Ausf. 1: 230x470/2	3983 42,10	3984 57,10
KM-Tafeln für Rampen ↓ 1  2  3 	Ausf. 2: 310x165/2	3985 29,30	V294 42,50
	Ausf. 3: 470x200/2	3986 37,00	3987 57,10
	Hinweise auf Gewässer, Talübergänge, Passhöhen und dgl.  	960x 630/3	V295 153,70
1200x 960/3		V301 269,90	V303 317,80
1500x 1000/3		V305 453,50	V307 517,40
Helikoptertafel beidseitig gekantet, mit Aufnahme für Rohrsteher Ø76mm  	1100x 600/3	V1188 493,00	

Hinweiszeichen § 53	Format / Stärke ↓ in mm ↓	Ausführung flach			Ausführung UR-Profil (Alform)		
		Folientyp 1	Folientyp 2	Folientyp 3	Folientyp 1	Folientyp 2	Folientyp 3
		Art.Nr./Vkp.	Art.Nr./Vkp.	Art.Nr./Vkp.	Art.Nr./Vkp.	Art.Nr./Vkp.	Art.Nr./Vkp.
<b>53/16a</b> Vorankündigung einer Umleitung 	1250 x 2000/3	4055 511,50	4056 697,70	4057 840,50	4058 735,20	4059 881,00	4060 1148,30
	1500 x 2500/3				4061 1167,00	4062 1473,80	4063 1757,70
	B1 1000x 2500/3 mit fixer Tafel	4064 464,40	4065 699,00	4066 821,70	4067 624,30	4068 844,20	4069 944,20
wahlweise mit folgenden Symbolen: 	Aufpreis	Aufpreis für Vorbereitung „Wechseltafel“ Art. Nr. 1289 / € 21,00					
	Wechseltafel	Wechseltafel > siehe Standard Verkehrszeichen in flacher Ausführung ab Seite 33					

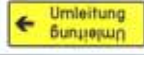
Umleitungstafel für einsteckbare, schienenfixierte Einzelbuchstaben für schnelles und problemloses Auswechseln.  
(Ohne Wechseltafel und ohne Einzelbuchstaben)

	1500 x 1000/3				4121 499,00	V342 613,10		
	1000 x 1500/3				V343 499,00	V344 613,10		
	1500 x 2000/3				V345 1100,40	V346 1290,00		
	2500 x 2000/3				4123 1869,10	V347 2144,70		
	Wechseltafel 500x500/2	V348 57,20	V349 83,00	Wechseltafelbefixierung durch Schrauben				
	Einzelbuchstabe Höhe 200/2	V350 10,00	V351 15,60	1 Seite §52/1 Fahrverbot 1 Seite §50/9 Baustelle oder nach Wunsch belegt.				
Umleitung 	1150x 400/2	4070 97,20	4071 130,80	4072 142,90	4076 127,20	4077 159,70	4078 173,60	
	1740x 500/3	4079 170,90	4080 250,60	4081 268,90	4082 213,00	4083 295,00	4084 313,40	
Umleitung, Richtung angeben: links, rechts, gerade 	1150x 250/2	4085 58,00	4086 88,70	4087 100,50	4091 84,60	4092 120,10	4093 126,90	
	1740x 330/3	4094 127,20	4095 156,70	4096 184,50	4097 161,70	4098 190,80	4099 218,50	

#### Umleitung Sondertafelset

Durch Drehen und Wenden der Richtungspfeiltafel kann die Umleitungsrichtung jederzeit geändert werden.  
Lieferumfang: 1x Umleitungstafel neutral, 1x beidseitig beklebte Pfeiltafel zum Wenden (wahlweise links/rechts oder gerade aus)  
für die Selbstmontage inklusive Schrauben.

	1150x 250/2	4115 110,80	V309 159,20	V310 171,80	V311 159,40	V312 196,80	V313 209,60
	1740x 330/3	4119 214,20	V314 287,70	V315 310,60	4120 256,50	V316 329,90	V317 353,00
Umleitung mit Zielangabe 	1150x 250/2	4100 66,10	4101 101,20	4102 114,70	4106 96,50	4107 137,00	4108 144,70
	1740x 330/3	4109 145,00	4110 178,70	4111 210,30	4112 184,30	4113 217,60	4114 249,10
Umleitung für bestimmte Fahrzeugarten 	1150x 250/2	V318 66,10	V319 101,20	V320 114,70	V321 96,50	V322 137,00	V323 144,70
	1740x 330/3	V324 145,00	V325 178,70	V326 210,30	V327 184,30	V328 217,60	V329 249,10
Kennzeichnung des Endes einer temporären Umleitung 	1150x 250/2	V330 66,10	V331 101,20	V332 114,70	V333 96,50	V334 137,00	V335 144,70
	1740x 330/3	V336 145,00	V337 178,70	V338 210,30	V339 184,30	V340 217,60	V341 249,10
Kennzeichnung einer dauerhaft eingerichteten Umleitung 	470 x 630/2	4311 60,50	4312 83,60	4313 94,70	4317 83,10	4318 105,70	4319 118,60

# Hinweiszeichen § 53

## Fahrstreifenanzeiger

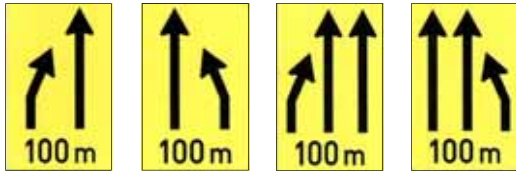

F 1      F 2      F 4      F 3

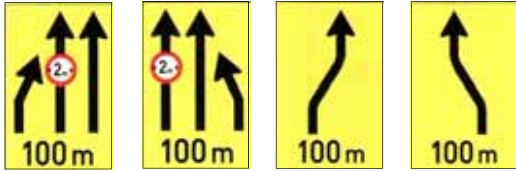

F 6      F 5      F 8      F 7

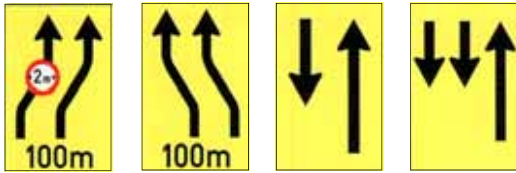

F 9      F 10      F 11      F 12

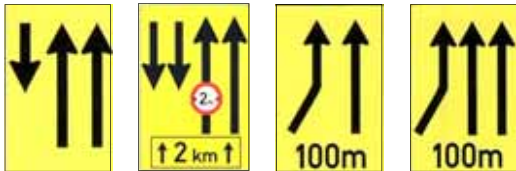

F 13      F 14      F 15      F 16



F 17      F 18

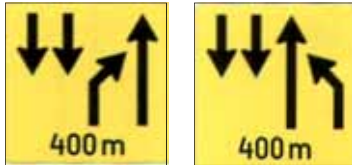

F 19      F 20

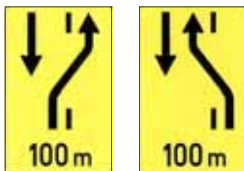

W 2      W 1

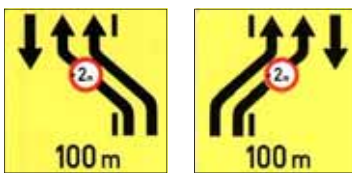

W 3      W 4



W 5      W 6

Format / Stärke ↓ in mm ↓	Ausführung flach			Ausführung UR-Profil (Alform)		
	Folientyp 1	Folientyp 2	Folientyp 3	Folientyp 1	Folientyp 2	Folientyp 3
	Art.Nr./Vkp.	Art.Nr./Vkp.	Art.Nr./Vkp.	Art.Nr./Vkp.	Art.Nr./Vkp.	Art.Nr./Vkp.
F 1 1000x 1500/3	4125	4126	4127	4128	4129	4130
	270,00	373,60	449,30	329,60	432,10	509,00
F 2 1000x 1500/3	4131	4132	4133	4134	4135	4136
	270,00	373,60	449,30	329,60	432,10	509,00
F 3 1000x 1500/3	4137	4138	4139	4140	4141	4142
	270,00	373,60	449,30	329,60	432,10	509,00
F 4 1000x 1500/3	4143	4144	4145	4146	4147	4148
	270,00	373,60	449,30	329,60	432,10	509,00
F 5 1000x 1500/3	4149	4150	4151	4152	4153	4154
	270,00	373,60	449,30	329,60	432,10	509,00
F 6 1000x 1500/3	4155	4156	4157	4158	4159	4160
	270,00	373,60	449,30	329,60	432,10	509,00
F 7 1000x 1500/3	4161	4162	4163	4164	4165	4166
	270,00	373,60	449,30	329,60	432,10	509,00
F 8 1000x 1500/3	4167	4168	4169	4170	4171	4172
	270,00	373,60	449,30	329,60	432,10	509,00
F 9 1000x 1500/3	4173	4174	4175	4176	4177	4178
	270,00	373,60	449,30	329,60	432,10	509,00
F 10 1000x 1500/3	4179	4180	4181	4182	4183	4184
	270,00	373,60	449,30	329,60	432,10	509,00
F 11 1000x 1500/3	4185	4186	4187	4188	4189	4190
	270,00	373,60	449,30	329,60	432,10	509,00
F 12 1000x 1500/3	4191	4192	4193	4194	4195	4196
	270,00	373,60	449,30	329,60	432,10	509,00
F 13 1000x 1500/3	4197	4198	4199	4200	4201	4202
	270,00	373,60	449,30	329,60	432,10	509,00
F 14 1000x 1500/3	4203	4204	4205	4206	4207	4208
	270,00	373,60	449,30	329,60	432,10	509,00
F 15 1000x 1500/3	4209	4210	4211	4212	4213	4214
	270,00	373,60	449,30	329,60	432,10	509,00
F 16 1000x 1500/3	4215	4216	4217	4218	4219	4220
	270,00	373,60	449,30	329,60	432,10	509,00
F 17 1000x 1500/3	4221	4222	4223	4224	4225	4226
	243,30	390,40	471,50	298,20	445,40	529,90
F 18 1000x 1500/3	4227	4228	4229	4230	4231	4232
	243,30	390,40	471,50	298,20	445,40	529,90
F 19 1500x 1500/3	4233	4234	4235	4236	4237	4238
	392,90	513,90	631,50	633,80	765,30	851,10
F 20 1500x 1500/3	4239	4240	4241	4242	4243	4244
	392,90	513,90	631,50	633,80	765,30	851,10
W 1 1000x 1500/3	4245	4246	4247	4248	4249	4250
	270,00	373,60	449,30	329,60	432,10	509,00
W 2 1000x 1500/3	4251	4252	4253	4254	4255	4256
	270,00	373,60	449,30	329,60	432,10	509,00
W 3 1500x 1500/3	4257	4258	4259	4260	4261	4262
	392,90	513,90	631,50	633,80	765,30	851,10
W 4 1500x 1500/3	4263	4264	4265	4266	4267	4268
	392,90	513,90	631,50	633,80	765,30	851,10
W 5 1500x 1500/3	4269	4270	4271	4272	4273	4274
	392,90	513,90	631,50	633,80	765,30	851,10
W 6 1500x 1500/3	4275	4276	4277	4278	4279	4280
	392,90	513,90	631,50	633,80	765,30	851,10



Hinweiszeichen § 53	Format / Stärke ↓ in mm ↓	Ausführung flach			Ausführung UR-Profil (Alform)		
		Folientyp 1	Folientyp 2	Folientyp 3	Folientyp 1	Folientyp 2	Folientyp 3
		Art.Nr./Vkp.	Art.Nr./Vkp.	Art.Nr./Vkp.	Art.Nr./Vkp.	Art.Nr./Vkp.	Art.Nr./Vkp.
	V 3 2000x 1500/3	4281	4282	4283	4284	4285	4286
		523,40	652,60	805,50	648,20	862,80	1005,30
	V 3a 2000x 1500/3	4287	4288	4289	4290	4291	4292
		523,40	652,60	805,50	648,20	862,80	1005,30
	V 3b 2000x 1500/3	4293	4294	4295	4296	4297	4298
		523,40	652,60	805,50	648,20	862,80	1005,30
	V 3c 2000x 1500/3	4299	4300	4301	4302	4303	4304
		523,40	652,60	805,50	648,20	862,80	1005,30
	V 4 1000x 1500/3	4305	4306	4307	4308	4309	4310
		270,00	373,60	449,30	329,60	432,10	509,00

Alle Fahrstreifenanzeiger sind auch in weiß/schwarz oder blau/weiß lieferbar

Hinweiszeichen § 53	Format / Stärke ↓ in mm ↓	Ausführung flach		Ausführung UR-Profil (Alform)		
		Folientyp 2	Folientyp 3	Folientyp 2	Folientyp 3	
		Art.Nr./Vkp.	Art.Nr./Vkp.	Art.Nr./Vkp.	Art.Nr./Vkp.	
Leitmale rot/weiß Flach, Stärke 2mm Aluhohlprofil verstärkt	H. 250 mm flach	5237	V352	← Schraffenbreite 180mm, alle einseitig belegt! ← Preis pro Laufmeter!		
		65,80	71,30			
	H. 150 mm verstärkt	5239	V353	← Schraffenbreite 180mm, alle einseitig belegt! ← inkl. Augenschrauben! ← Preis pro Laufmeter!		
		81,40	94,00			
	H. 200 mm verstärkt	5241	V354			
		90,30	106,70			
Richtungstafel	1150x 310/2	5131	5132		5137	5138
		83,90	98,30		111,80	126,50
	2000x 470/3	5140	5141		5143	5144
		215,60	272,50		272,90	319,20
	2500x 620/3	5146	5147		5149	5150
		325,70	421,30		551,30	600,40
Leitbake (Winkelform) rot/weiß	250x 630/2	5214	5215		5216	5217
		49,50	54,90		69,50	76,90
	250x 1000/2	5219	5220		5222	5223
Leitwinkel rot/weiß		59,90	74,90		88,30	99,00
	310x 1250/2	5225	5226		5228	5229
		87,00	99,20		116,70	133,30
Leitbake (Winkelform) rot/fluoreszierend gelb	250x 630/2		5230			5231
			56,30			78,30
	250x 1000/2		5232			5233
			77,50			101,70
	310x 1250/2		5234			5235
			101,50			129,20
Leitwinkel fluoreszierend gelb/rot	470x 700/2		5152			5156
			102,20			122,70
	600x 900/2,5		5158			5160
			167,40			191,80
	800x 1200/3		5162			5164
		318,80			378,60	
	1000x 1500/3		5166			5168
			486,70			553,40
Leitwinkel fluoreszierend gelb/rot	470x 700/2		5169			5171
			102,20			122,70
	600x 900/2,5		5172			5173
			167,40			191,80
	800x 1200/3		5174			5175
		318,80			378,60	
	1000x 1500/3		5176			5177
			486,70			553,40

Leitwinkel-gabelsteher Länge 2m	470x700mm		< für Leitwinkelgröße >		600x900mm	
	Art.Nr.	Vkp.	Ausführung Rohr Ø 60/3mm	Art.Nr.	Vkp.	
	V1189	98,40	Verzinkt, zerlegbar	V1192	107,40	
	V1190	98,40	Alu, zerlegbar	V1193	107,40	
V1191	100,50	Verzinkt, verschweißt	V1194	119,50		

<b>Sonderleitbaken</b>
270x630/2 Alu 2mm gekantet inkl. Laschen für Ø 60mm Rohrstesher



Auf Wunsch auch in  
fluoreszierend gelb/rot



Folie	rot/weiß Folientyp 2		rot/weiß Folientyp 3	
	Art.Nr.	Vkp.	Art.Nr.	Vkp.
A gestreift	5242	160,20	5243	184,30
B Pfeil	5244	160,20	5245	184,30

Zusatztafeln § 54	Format / Stärke ↓ in mm ↓	Ausführung flach			Ausführung umgebördelt			Ausführung UR-Profil (Alform)		
		Folientyp 1	Folientyp 2	Folientyp 3	Folientyp 1	Folientyp 2	Folientyp 3	Folientyp 1	Folientyp 2	Folientyp 3
		Art.Nr./Vkp.	Art.Nr./Vkp.	Art.Nr./Vkp.	Art.Nr./Vkp.	Art.Nr./Vkp.	Art.Nr./Vkp.	Art.Nr./Vkp.	Art.Nr./Vkp.	Art.Nr./Vkp.
Für die Beschriftung mit eigenen Wunschtexten verwenden Sie bitte die nebenstehenden, unbeschrifteten weißen Tafeln.	310x 150/2	4320	4321	4322	4323	4324	4325	4326	4327	4328
		17,00	19,00	20,50	21,10	23,50	24,70	33,80	35,90	37,20
	310x 310/2	4329	4330	4331	4332	4333	4334	4335	4336	4337
		23,90	29,80	34,00	29,60	35,60	39,10	42,70	48,80	52,40
	400x 150/2	4338	4339	4340				4341	4342	4343
		19,40	22,30	24,00				37,40	40,00	41,80
	470x 150/2	4344	4345	4346	4347	4348	4349	4350	4351	4352
		20,70	24,00	27,50	25,90	29,30	31,40	39,60	43,10	45,00
	470x 230/2	4353	4354	4355	4356	4357	4358	4359	4360	4361
		26,80	31,70	34,70	32,50	37,40	40,40	46,80	51,70	54,80
470x 310/2	4362	4363	4364	4365	4366	4367	4368	4369	4370	
	31,30	41,30	50,30	37,90	47,70	54,70	52,30	62,30	67,70	
470x 470/2	4371	4372	4373	4374	4375	4376	4377	4378	4379	
	42,00	57,30	65,50	52,50	67,50	75,60	64,80	80,20	88,20	
Für eigene Texte werden pro Zeile € 7,90 verrechnet	630x 230/2	4380	4381	4382	4383	4384	4385	4386	4387	4388
		32,20	39,80	48,40	37,70	45,30	50,40	54,50	61,90	66,10
Art.Nr. VKP €	630x 310/2	4389	4390	4391	4392	4393	4394	4395	4396	4397
		1846	7,90	51,10	58,30	47,20	60,30	67,30	60,60	73,80
Für Ausführung mit rotem Rand werden € 7,90 verrechnet	630x 470/2	4398	4399	4400	4401	4402	4403	4404	4405	4406
		57,30	77,90	88,50	67,10	87,10	97,60	83,20	103,70	114,50
Art.Nr. VKP €	630x 630/2	4407	4408	4409	4410	4411	4412	4413	4414	4415
		Y846	7,90	70,90	102,90	118,90	79,50	110,90	126,70	101,80
Verlauf der Vorrangstraße - Bild 1	310x 310/2	4416	4417	4418	4419	4420	4421	4422	4423	4424
		57,20	77,50	88,20	64,00	83,80	94,20	84,70	105,20	115,60
960x 470/2,5	4425	4426	4427	4428	4429	4430	4431	4432	4433	
	84,60	115,00	131,10	99,50	136,60	149,10	115,90	146,40	162,60	
960x 630/2,5	4434	4435	4436	4437	4438	4439	4440	4441	4442	
	117,10	154,40	176,00	128,00	164,60	185,60	149,20	186,60	208,20	
960x 960/2,5	4443	4444	4445				4446	4447	4448	
	166,20	223,00	255,70				203,00	259,90	292,80	
Verlauf der Vorrangstraße - Bild 2	310x 310/2	4449	4450	4451	4452	4453	4454	4455	4456	4457
		23,90	29,80	34,00	29,60	35,60	39,10	42,70	48,80	52,40
470x 470/2	4458	4459	4460	4461	4462	4463	4464	4465	4466	
	42,00	57,30	65,50	52,50	67,50	75,60	64,80	80,20	88,20	
630x 630/2	4467	4468	4469	4470	4471	4472	4473	4474	4475	
	70,90	102,90	118,90	79,50	110,90	126,70	101,80	133,60	149,90	
960x 960/2,5	4476	4477	4478				4479	4480	4481	
	166,20	223,00	255,70				203,00	259,90	292,80	
Verlauf der Vorrangstraße - Bild 3	310x 310/2	4482	4483	4484	4485	4486	4487	4488	4489	4490
		23,90	29,80	34,00	29,60	35,60	39,10	42,70	48,80	52,40
470x 470/2	4491	4492	4493	4494	4495	4496	4497	4498	4499	
	42,00	57,30	65,50	52,50	67,50	75,60	64,80	80,20	88,20	
630x 630/2	4500	4501	4502	4503	4504	4505	4506	4507	4508	
	70,90	102,90	118,90	79,50	110,90	126,70	101,80	133,60	149,90	
960x 960/2,5	4509	4510	4511				4512	4513	4514	
	166,20	223,00	255,70				203,00	259,90	292,80	
310x 310/2	4515	4516	4517	4518	4519	4520	4521	4522	4523	
	23,90	29,80	34,00	29,60	35,60	39,10	42,70	48,80	52,40	
470x 470/2	4524	4525	4526	4527	4528	4529	4530	4531	4532	
	42,00	57,30	65,50	52,50	67,50	75,60	64,80	80,20	88,20	
630x 630/2	4533	4534	4535	4536	4537	4538	4539	4540	4541	
	70,90	102,90	118,90	79,50	110,90	126,70	101,80	133,60	149,90	
960x 960/2,5	4542	4543	4544				4545	4546	4547	
	166,20	223,00	255,70				203,00	259,90	292,80	









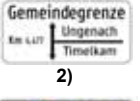

Zusatztafeln § 54	Format / Stärke ↓ in mm ↓	Ausführung flach			Ausführung umgebördelt			Ausführung UR-Profil (Alform)		
		Folientyp 1	Folientyp 2	Folientyp 3	Folientyp 1	Folientyp 2	Folientyp 3	Folientyp 1	Folientyp 2	Folientyp 3
		Art.Nr./Vkp.	Art.Nr./Vkp.	Art.Nr./Vkp.	Art.Nr./Vkp.	Art.Nr./Vkp.	Art.Nr./Vkp.	Art.Nr./Vkp.	Art.Nr./Vkp.	Art.Nr./Vkp.
	310x 150/2	4602 17,00	4603 19,00	4604 20,50	4605 21,10	4606 23,50	4607 24,70	4608 33,80	4609 35,90	4610 37,20
	470x 230/2	4611 26,80	4612 31,70	4613 34,70	4614 32,50	4615 37,40	4616 40,40	4617 46,80	4618 51,70	4619 54,80
	310x 150/2	4584 17,00	4585 19,00	4586 20,50	4587 21,10	4588 23,50	4589 24,70	4590 33,80	4591 35,90	4592 37,20
	470x 230/2	4593 26,80	4594 31,70	4595 34,70	4596 32,50	4597 37,40	4598 40,40	4599 46,80	4600 51,70	4601 54,80
	310x 150/2	4548 17,00	4549 19,00	4550 20,50	4551 21,10	4552 23,50	4553 24,70	4554 33,80	4555 35,90	4556 37,20
	470x 230/2	4557 26,80	4558 31,70	4559 34,70	4560 32,50	4561 37,40	4562 40,40	4563 46,80	4564 51,70	4565 54,80
	310x 150/2	4566 17,00	4567 19,00	4568 20,50	4569 21,10	4570 23,50	4571 24,70	4572 33,80	4573 35,90	4574 37,20
	470x 230/2	4575 26,80	4576 31,70	4577 34,70	4578 32,50	4579 37,40	4580 40,40	4581 46,80	4582 51,70	4583 54,80
	310x 150/2	4620 17,00	4621 19,00	4622 20,50	4623 21,10	4624 23,50	4625 24,70	4626 33,80	4627 35,90	4628 37,20
	470x 230/2	4629 26,80	4630 31,70	4631 34,70	4632 32,50	4633 37,40	4634 40,40	4635 46,80	4636 51,70	4637 54,80
	310x 150/2	4638 17,00	4639 19,00	4640 20,50	4641 21,10	4642 23,50	4643 24,70	4644 33,80	4645 35,90	4646 37,20
	470x 230/2	4647 26,80	4648 31,70	4649 34,70	4650 32,50	4651 37,40	4652 40,40	4653 46,80	4654 51,70	4655 54,80
	630x 310/2	4809 37,60	4810 51,10	4811 58,30	4812 47,20	4813 60,30	4814 67,30	4815 60,60	4816 73,80	4817 80,90
	470x 310/2	4791 31,30	4792 41,30	4793 50,30	4794 37,90	4795 47,70	4796 54,70	4797 52,30	4798 62,30	4799 67,70
	960x 470/2	V382 84,60	V383 115,00	V384 131,10	V385 99,50	V386 136,60	V387 149,10	V388 115,90	V389 146,40	V390 162,60
	310x 310/2	V391 23,90	V392 29,80	V393 34,00	V394 29,60	V395 35,60	V396 39,10	V397 42,70	V398 48,80	V399 52,40
	630x 470/2	4800 57,30	4801 77,90	4802 88,50	4803 67,10	4804 87,10	4805 97,60	4806 83,20	4807 103,70	4808 114,50
	470x 470/2	V409 42,00	V410 57,30	V411 65,50	V412 52,50	V413 67,50	V414 75,60	V415 64,80	V416 80,20	V417 88,20
	630x 630/2	V418 70,90	V419 102,90	V420 118,90	V421 79,50	V422 110,90	V423 126,70	V424 101,80	V425 133,60	V426 149,90
	960x 960/2,5	V427 166,20	V428 223,00	V429 255,70				V430 203,00	V431 259,90	V432 292,80
	470x 470/2	4980 42,00	4981 57,30	4982 65,50	4983 52,50	4984 67,50	4985 75,60	4986 64,80	4987 80,20	4988 88,20
 Bitte Motor abstellen	630x 630/2	4989 70,90	4990 102,90	4991 118,90	4992 79,50	4993 110,90	4994 126,70	4995 101,80	4996 133,60	4997 149,90
	960x 960/2,5	4998 166,20	4999 223,00	5000 255,70				5004 203,00	5005 259,90	5006 292,80
 ↑ .. km ↑	630x 470/2	4926 57,30	4927 77,90	4928 88,50	4929 67,10	4930 87,10	4931 97,60	4932 83,20	4933 103,70	4934 114,50
	960x 630/2,5	V433 117,10	V434 154,40	V435 176,00	V436 128,00	V437 164,60	V438 185,60	V439 149,20	V440 186,60	V441 208,20
	310x 150/2	4656 17,00	4657 19,00	4658 20,50	4659 21,10	4660 23,50	4661 24,70	4662 33,80	4663 35,90	4664 37,20
	470x 230/2	4665 26,80	4666 31,70	4667 34,70	4668 32,50	4669 37,40	4670 40,40	4671 46,80	4672 51,70	4673 54,80
	310x 150/2	4674 17,00	4675 19,00	4676 20,50	4677 21,10	4678 23,50	4679 24,70	4680 33,80	4681 35,90	4682 37,20
	470x 230/2	4683 26,80	4684 31,70	4685 34,70	4686 32,50	4687 37,40	4688 40,40	4689 46,80	4690 51,70	4691 54,80
	470x 150/2	4818 20,70	4819 24,00	4820 27,50	4821 25,90	4822 29,30	4823 31,40	4824 39,60	4825 43,10	4826 45,00

Zusatztafeln § 54	Format / Stärke in mm ↓	Ausführung flach			Ausführung umgebördelt			Ausführung UR-Profil (Alform)		
		Folientyp 1	Folientyp 2	Folientyp 3	Folientyp 1	Folientyp 2	Folientyp 3	Folientyp 1	Folientyp 2	Folientyp 3
		Art.Nr./Vkp.	Art.Nr./Vkp.	Art.Nr./Vkp.	Art.Nr./Vkp.	Art.Nr./Vkp.	Art.Nr./Vkp.	Art.Nr./Vkp.	Art.Nr./Vkp.	Art.Nr./Vkp.
<b>ausgenommen Anrainer</b>	310x 150/2	4710 17,00	4711 19,00	4712 20,50	4713 21,10	4714 23,50	4715 24,70	4716 33,80	4717 35,90	4718 37,20
	470x 230/2	4719 26,80	4720 31,70	4721 34,70	4722 32,50	4723 37,40	4724 40,40	4725 46,80	4726 51,70	4727 54,80
	1) 470x 230/2	4728 26,80	4729 31,70	4730 34,70	4731 32,50	4732 37,40	4733 40,40	4734 46,80	4735 51,70	4736 54,80
ausgenommen 1)     2)	2) 470x 230/2	V442 26,80	V443 31,70	V444 34,70	V445 32,50	V446 37,40	V447 40,40	V448 46,80	V449 51,70	V450 54,80
	3) 470x 230/2	V451 26,80	V452 31,70	V453 34,70	V454 32,50	V455 37,40	V456 40,40	V457 46,80	V458 51,70	V459 54,80
ausgenommen Anrainerverkehr 3)     4)	4) 630x 310/2	4971 37,60	4972 51,10	4973 58,30	4974 47,20	4975 60,30	4976 67,30	4977 60,60	4978 73,80	4979 80,90
	5) 470x 230/2	4881 26,80	4882 31,70	4883 34,70	4884 32,50	4885 37,40	4886 40,40	4887 46,80	4888 51,70	4889 54,80
Abschleppzone 5)     6)	6) 470x 310/2	4890 31,30	4891 41,30	4892 50,30	4893 37,90	4894 47,70	4895 54,70	4896 52,30	4897 62,30	4898 67,70
	470x 310/2	4899 31,30	4900 41,30	4901 50,30	4902 37,90	4903 47,70	4904 54,70	4905 52,30	4906 62,30	4907 67,70
ausgenommen 	630x 470/2	V460 57,30	V461 77,90	V462 88,50	V463 67,10	V464 87,10	V465 97,60	V466 83,20	V467 103,70	V468 114,50
	<b>Bankette nicht befahrbar</b>	470x 230/2	V469 26,80	V470 31,70	V471 34,70	V472 32,50	V473 37,40	V474 40,40	V475 46,80	V476 51,70
630x 310/2	V478 37,60	V479 51,10	V480 58,30	V481 47,20	V482 60,30	V483 67,30	V484 60,60	V485 73,80	V486 80,90	
	<b>Bankette in Arbeit</b>	470x 310/2	4773 31,30	4774 41,30	4775 50,30	4776 37,90	4777 47,70	4778 54,70	4779 52,30	4780 62,30
630x 310/2	4782 37,60	4783 51,10	4784 58,30	4785 47,20	4786 60,30	4787 67,30	4788 60,60	4789 73,80	4790 80,90	
	<b>Bankette frisch geschüttet</b>	470x 230/2	V487 26,80	V488 31,70	V489 34,70	V490 32,50	V491 37,40	V492 40,40	V493 46,80	V494 51,70
630x 310/2	V496 37,60	V497 51,10	V498 58,30	V499 47,20	V500 60,30	V501 67,30	V502 60,60	V503 73,80	V504 80,90	
	1) 630x 470/2	4953 57,30	4954 77,90	4955 88,50	4956 67,10	4957 87,10	4958 97,60	4959 83,20	4960 103,70	4961 114,50
Bankett frisch geschüttet 1)     2)	2) 630x 470/2	4962 57,30	4963 77,90	4964 88,50	4965 67,10	4966 87,10	4967 97,60	4968 83,20	4969 103,70	4970 114,50
	1) 630x 470/2	4944 57,30	4945 77,90	4946 88,50	4947 67,10	4948 87,10	4949 97,60	4950 83,20	4951 103,70	4952 114,50
Fräskante 1)     2)	2) 630x 230/2	V595 32,20	V596 39,80	V597 48,40	V598 37,70	V599 45,30	V600 50,40	V601 54,50	V602 61,90	V603 66,10
	630x 230/2	4737 32,20	4738 39,80	4739 48,40	4740 37,70	4741 45,30	4742 50,40	4743 54,50	4744 61,90	4745 66,10
Frostaufbrüche Fahrbahnschäden	630x 230/2	4863 32,20	4864 39,80	4865 48,40	4866 37,70	4867 45,30	4868 50,40	4869 54,50	4870 61,90	4871 66,10
	470x 230/2	V523 26,80	V524 31,70	V525 34,70	V526 32,50	V527 37,40	V528 40,40	V529 46,80	V530 51,70	V531 54,80
.. km	630x 310/2	V532 57,20	V533 77,50	V534 88,20	V535 64,00	V536 83,80	V537 94,20	V538 84,70	V539 105,20	V540 115,60
	<b>Bodenmarkierung ungültig</b>	470x 230/2	V505 26,80	V506 31,70	V507 34,70	V508 32,50	V509 37,40	V510 40,40	V511 46,80	V512 51,70
630x 310/2	V514 37,60	V515 51,10	V516 58,30	V517 47,20	V518 60,30	V519 67,30	V520 60,60	V521 73,80	V522 80,90	
	470x 310/2	5007 31,30	5008 41,30	5009 50,30	5010 37,90	5011 47,70	5012 54,70	5013 52,30	5014 62,30	5015 67,70
Wintersperre keine Schneeräumung keine Salzstreuung Benützung auf eigene Gefahr	630x 470/2	5016 57,30	5017 77,90	5018 88,50	5019 67,10	5020 87,10	5021 97,60	Y022 83,20	Y023 103,70	Y024 114,50
	470x 310/2	V541 31,30	V542 41,30	V543 50,30	V544 37,90	V545 47,70	V546 54,70	V547 52,30	V548 62,30	V549 67,70
Wintersperre keine Schneeräumung keine Salzstreuung Befahren auf eigene Gefahr	630x 470/2	V550 57,30	V551 77,90	V552 88,50	V553 67,10	V554 87,10	V555 97,60	V556 83,20	V557 103,70	V558 114,50
	470x 310/2	V559 31,30	V560 41,30	V561 50,30	V562 37,90	V563 47,70	V564 54,70	V565 52,30	V566 62,30	V567 67,70
Wintersperre Betreten und Befahren auf eigene Gefahr	630x 470/2	V568 57,30	V569 77,90	V570 88,50	V571 67,10	V572 87,10	V573 97,60	V574 83,20	V575 103,70	V576 114,50



Zusatztafeln § 54	Format / Stärke ↓ in mm ↓	Ausführung flach			Ausführung umgebördelt			Ausführung UR-Profil (Alform)		
		Folientyp 1	Folientyp 2	Folientyp 3	Folientyp 1	Folientyp 2	Folientyp 3	Folientyp 1	Folientyp 2	Folientyp 3
		Art.Nr./Vkp.	Art.Nr./Vkp.	Art.Nr./Vkp.	Art.Nr./Vkp.	Art.Nr./Vkp.	Art.Nr./Vkp.	Art.Nr./Vkp.	Art.Nr./Vkp.	Art.Nr./Vkp.
	470x 230/2	V577 26,80	V578 31,70	V579 34,70	V580 32,50	V581 37,40	V582 40,40	V583 46,80	V584 51,70	V585 54,80
	630x 310/2	V586 37,60	V587 51,10	V588 58,30	V589 47,20	V590 60,30	V591 67,30	V592 60,60	V593 73,80	V594 80,90
	630x 230/2	4872 32,20	4873 39,80	4874 48,40	4875 37,70	4876 45,30	4877 50,40	4878 54,50	4879 61,90	4880 66,10
	630x 230/2	4854 32,20	4855 39,80	4856 48,40	4857 37,70	4858 45,30	4859 50,40	4860 54,50	4861 61,90	4862 66,10
	630x 230/2	4827 20,70	4828 24,00	4829 27,50	4830 25,90	4831 29,30	4832 31,40	4833 39,60	4834 43,10	4835 45,00
	630x 230/2	4836 32,20	4837 39,80	4838 48,40	4839 37,70	4840 45,30	4841 50,40	4842 54,50	4843 61,90	4844 66,10
	470x 150/2	V604 20,70	V605 24,00	V606 27,50	V607 25,90	V608 29,30	V609 31,40	V610 39,60	V611 43,10	V612 45,00
	630x 230/2	V613 32,20	V614 39,80	V615 48,40	V616 37,70	V617 45,30	V618 50,40	V619 54,50	V620 61,90	V621 66,10
	470x 150/2	V622 20,70	V623 24,00	V624 27,50	V625 25,90	V626 29,30	V627 31,40	V628 39,60	V629 43,10	V630 45,00
	630x 230/2	V631 32,20	V632 39,80	V633 48,40	V634 37,70	V635 45,30	V636 50,40	V637 54,50	V638 61,90	V639 66,10
	630x 470/2	4935 57,30	4936 77,90	4937 88,50	4938 67,10	4939 87,10	4940 97,60	4941 83,20	4942 103,70	4943 114,50
	1) 630x 310/2	V622 37,60	V623 51,10	V624 58,30	V625 47,20	V626 60,30	V627 67,30	V628 60,60	V629 73,80	V630 80,90
 	2) 960x 470/2	V631 84,60	V632 115,00	V633 131,10				V634 115,90	V635 146,40	V636 162,60
	3) 470x 310/2	4908 31,30	4909 41,30	4910 50,30	4911 37,90	4912 47,70	4913 54,70	4914 52,30	4915 62,30	4916 67,70
 	4) 470x 310/2	4917 31,30	4918 41,30	4919 50,30	4920 37,90	4921 47,70	4922 54,70	4923 52,30	4924 62,30	4925 67,70
	5) 310x 150/2	V637 17,00	V638 19,00	V639 20,50	V640 21,10	V641 23,50	V642 24,70	V643 33,80	V644 35,90	V645 37,20
	6) 310x 150/2	4746 17,00	4747 19,00	4748 20,50	4749 21,10	4750 23,50	4751 24,70	4752 33,80	4753 35,90	4754 37,20
	470x 150/2	4845 20,70	4846 24,00	4847 27,50	4848 25,90	4849 29,30	4850 31,40	4851 39,60	4852 43,10	4853 45,00
	310x 150/2	4692 17,00	4693 19,00	4694 20,50	4695 21,10	4696 23,50	4697 24,70	4698 33,80	4699 35,90	4700 37,20
	470x 230/2	4701 26,80	4702 31,70	4703 34,70	4704 32,50	4705 37,40	4706 40,40	4707 46,80	4708 51,70	4709 54,80
	310x 150/2	V646 17,00	V647 19,00	V648 20,50	V649 21,10	V650 23,50	V651 24,70	V652 33,80	V653 35,90	V654 37,20
	630x 310/2	V655 37,60	V656 51,10	V657 58,30	V658 47,20	V659 60,30	V660 67,30	V661 60,60	V662 73,80	V663 80,90
	470x 230/2	V664 26,80	V665 31,70	V666 34,70	V667 32,50	V668 37,40	V669 40,40	V670 46,80	V671 51,70	V672 54,80
	630x 310/2	V673 37,60	V674 51,10	V675 58,30	V676 47,20	V677 60,30	V678 67,30	V679 60,60	V680 73,80	V681 80,90
	630x 230/2	V682 32,20	V683 39,80	V684 48,40	V685 37,70	V686 45,30	V687 50,40	V688 54,50	V689 61,90	V690 66,10
	960x 310/2,5	V691 57,20	V692 77,50	V693 88,20	V694 64,00	V695 83,80	V696 94,20	V697 84,70	V698 105,20	V699 115,60
	630x 230/2	V700 32,20	V701 39,80	V702 48,40	V703 37,70	V704 45,30	V705 50,40	V706 54,50	V707 61,90	V708 66,10
	960x 310/2,5	V709 57,20	V710 77,50	V711 88,20	V712 64,00	V713 83,80	V714 94,20	V715 84,70	V716 105,20	V717 115,60
	470x 230/2	V1195 26,80	V1196 31,70	V1197 34,70	V1198 32,50	V1199 37,40	V1200 40,40	V1201 46,80	V1202 51,70	V1203 54,80
	630x 310/2	V1204 37,60	V1205 51,10	V1206 58,30	V1207 47,20	V1208 60,30	V1209 67,30	V1210 60,60	V1211 73,80	V1212 80,90

Sondertafeln	Format / Stärke ↓ in mm ↓	Ausführung flach			Ausführung umgebördelt			Ausführung UR-Profil (Alform)		
		Folientyp 1	Folientyp 2	Folientyp 3	Folientyp 1	Folientyp 2	Folientyp 3	Folientyp 1	Folientyp 2	Folientyp 3
		Art.Nr./Vkp.	Art.Nr./Vkp.	Art.Nr./Vkp.	Art.Nr./Vkp.	Art.Nr./Vkp.	Art.Nr./Vkp.	Art.Nr./Vkp.	Art.Nr./Vkp.	Art.Nr./Vkp.
Vorankündigung einer Verkehrinsel 	630x 960/2,5	5022 124,50	5023 161,90	5024 183,10	5025 134,70	5026 169,50	5027 190,00	5028 154,10	5029 185,60	5030 207,90
	1000x 1500/3	5031 360,00	5032 416,20	5033 460,10				5034 418,10	5035 478,00	5036 522,30
	630x 960/2,5	5037 124,50	5038 161,90	5039 183,10	5040 134,70	5041 169,50	5042 190,00	5043 154,10	5044 185,60	5045 207,90
	1000x 1500/3	5046 360,00	5047 416,20	5048 460,10				5049 418,10	5050 478,00	5051 522,30
No GPS 1 	470x 630/2	V1213 49,90	V1214 72,90	V1215 94,90	V1216 53,90	V1217 74,50	V1218 103,60	V1219 72,50	V1220 96,00	V1221 118,60
	630x 960/2	V1222 97,30	V1223 129,40	V1224 146,80	V1225 110,90	V1226 156,50	V1227 181,30	V1228 129,40	V1229 179,90	V1230 224,60
No GPS 2 	470x 630/2	V1271 49,90	V1272 72,90	V1273 94,90	V1274 53,90	V1275 74,50	V1276 103,60	V1277 72,50	V1278 96,00	V1279 118,60
	630x 960/2	V1280 97,30	V1281 129,40	V1282 146,80	V1283 110,90	V1284 156,50	V1285 181,30	V1286 129,40	V1287 179,90	V1288 224,60
	International-Notruf 470x630/2	5066 49,90	5067 72,90		5068 53,90	5071 74,50		5069 72,50	5070 96,00	
	Schülerlotse 470x630/2	5060 49,90	5061 72,90		5062 53,90	5065 74,50		5063 72,50	5064 96,00	
	Erhöhter Breitenbedarf 1000x1500/3	5056 371,50	5057 442,70					5058 443,00	5059 525,00	
	Schule 700x1000/2,5			5052 231,50						5053 257,00
	Brückentafel 470x200/2	V718 31,20	V719 38,30	V720 42,40				V721 48,90	V722 55,20	V723 57,70
Sondertafel im Ganzen: Symbol & Text nach Wunsch 	▲ 700/2	5072	5073	5074				5075	5076	5077
	+700x230/2	146,30	160,90	172,20				225,00	239,50	251,00
	▲ 1000/2,5 +1000x230/2,5	5078 257,00	5079 282,60	5080 302,30				5081 371,00	5082 396,70	5083 416,50
Kennzeichnung einer Pannensucht 	1) 1000x 1500/2	V724	V725	V726				V727	V728	V729
	Pannensucht	274,90	453,50	567,00				337,00	517,40	651,00
2) 1500x 1500/3 		V730	V731	V732				V733	V734	V735
		392,70	513,90	631,50				633,80	765,30	851,10
Achtung Stau 	700/2	V736 38,30	V737 51,20	V738 58,60	V739 48,70	V740 59,70	V741 67,80	V742 57,00	V743 72,40	V744 79,60
	1000/2,5	V745 73,90	V746 106,40	V747 121,70	V748 91,70	V749 114,00	V750 128,80	V751 104,60	V752 135,90	V753 148,50
Achtung Kinder! PAUL 	310x 470/2	5084N 31,90	← ← ←	Um die Schilder kostengünstig auch ohne einer vorhandenen Stromversorgung bei Nacht optisch auffällig zu gestalten, kann man am Rand von Tafeln mit Umrandungsprofil (Alform) unsere Led-Leuchten mit Blinktechnik und Solarstromversorgung montieren 	5086 53,30	← ← ←				
	470x 630/2	5087N 61,00	← ← ←		5089 84,80	← ← ←				
Achtung Kinder! SANDRA 	310x 470/2	5090N 31,90	← ← ←	5092 53,30	← ← ←					
	470x 630/2	5093N 61,00	← ← ←	5095 84,80	← ← ←					
Achtung Kinder! ANNA 	310x 470/2	5096N 31,90	← ← ←	5098 53,30	← ← ←					
	470x 630/2	5099N 61,00	← ← ←	5101 84,80	← ← ←					
Achtung Kinder! mit Werbefläche 	310x 470/2	5102 41,10	← ← ←	5104 62,50	← ← ←					
	470x 630/2	5105 70,20	← ← ←	5107 94,10	← ← ←					

Im Katalog auf Seite 20!

Sondertafeln	Format / Stärke ↓ in mm ↓	Folie Typ1	
		Flach	Alform
		Art.Nr./Vkp.	Art.Nr./Vkp.
Ortschaftstafel, Gemeindegrenztafel, Güterwegtafel   1)  2)  3) 4)	1) 470 x 310/2	V790 31,30	V792 52,30
	2) 470 x 230/2	V793 26,80	V795 46,80
	3) 470 x 230/2	V799 26,80	V801 46,80
	4) 470 x 310/2	V796 31,30	V798 52,30
 a)  b)  c)	100 x 40/1,5	V802a 4,20	
	100 x 40/1,5	V802b 4,20	
	100 x 40/1,5	V802c 4,20	
 a) b)	a) 470 x 470/2	V803a 42,00	V805a 64,80
	b) 470 x 470/2	V803e 42,00	V805e 64,80
CAL Folie - nicht reflektierend a)   b)  c)	a) 470 x 310/2	5116 31,30	5118 52,30
	b) 470 x 310/2	5119 31,30	5121 52,30
	c) 470 x 310/2	5122 36,70	5124 57,70



Sondertafeln	Format / Stärke ↓ in mm ↓	Ausführung	
		Flach	Alform
		Art.Nr./Vkp.	Art.Nr./Vkp.
 Lawinengefahr Cal Typ 3	500 x 700/2	5114 62,10	5115 84,90
	500 x 700/2	V1231 92,70	V1232 118,70







Klapptafeln	Format / Stärke ↓ in mm ↓	Alform	
		Typ 1	Typ 3
		Art.Nr./Vkp.	Art.Nr./Vkp.
Klapptafel 	1000 x 700/2,5	V1233 346,40	V1234 468,00
Klapptafel rund 	Ø 480/2	V1235 148,20	
		V1236 203,60	
	Ø 670/2	V1237 336,90	

**Beschilderungen für Rad- und Wanderwege auf Anfrage erhältlich**





Straßenbezeichnungs- und Hausnummern Tafeln in flacher oder Alform-Ausführung	Format / Stärke ↓ in mm ↓	Ausführung flach			Ausführung UR-Profil (Alform)		
		Cal-Folie	Folientyp 1	Folientyp 2	Cal-Folie	Folientyp 1	Folientyp 2
		Art.Nr./Vkp.	Art.Nr./Vkp.	Art.Nr./Vkp.	Art.Nr./Vkp.	Art.Nr./Vkp.	Art.Nr./Vkp.
<p>Alu-Hohlkörperprofiltafeln, stirnseitig mit Kunststoffabdeckung. Viele Farben nach Wahl.</p>  <p>Die Einschubtafeln für Hausnummerninformationen sind durch die an der Unterseite vorhandene Nut im Hohlprofil jederzeit sehr einfach anzubringen oder auszutauschen.</p>  <p>Zur Befestigung Hohlprofilaschen verwenden</p>	550x150	5304 38,70	5302 51,20	5303 66,70	5307 47,90	5305 73,60	5306 99,90
	620x150	5310 42,60	5308 57,20	5309 72,30	5313 54,20	5311 90,40	5312 112,70
	750x150	5316 53,00	5314 69,60	5315 86,60	5319 67,50	5317 100,10	5318 134,80
	550x200	5322 46,50	5320 51,90	5321 78,00	5325 70,20	5323 81,20	5324 111,30
	620x200	5328 53,80	5326 61,00	5327 86,40	5331 82,00	5329 96,50	5330 135,50
	750x200	5334 66,50	5332 76,10	5333 100,30	5337 102,90	5335 121,90	5336 169,00
	Einschubtafel 250x80	5340 22,50	5338 23,70	5339 25,20	5343 28,90	5341 31,20	5342 33,80

Befestigungen für Straßenbezeichnungs- und Hausnummerntafeln	Schilder ↓ Höhe ↓ in mm	Für Rohrsteher		Befestigungen für Straßenbezeichnungs- u. Hausnummerntafeln	Schilder ↓ Höhe ↓ in mm	Für Rohrsteher	
		Ø 60 mm	Ø 76 mm			Ø 60 mm	Ø 76 mm
		Art.Nr./Vkp.	Art.Nr./Vkp.			Art.Nr./Vkp.	Art.Nr./Vkp.
Hohlprofilflasche Nr. 1 Zur Befestigung von einem Schild 	150 mm	7000 23,30	7001 34,60	Hohlprofilflasche TV Zur Befestigung von einem Schild 	150 mm	7017 16,60	7018 17,20
	200 mm	7002 35,40	7003 42,60		200 mm	7019 19,10	7020 25,00
Hohlprofilflasche Nr. 2 Zur Befestigung von zwei Schildern über Eck (90°) auf einer Ebene 	150 mm	7004 30,10	7005 38,10	Hohlprofilflasche Nr. 4 Zur Befestigung von einem Schild mittels Stahlband 	150 mm	7012 21,40	
	200 mm	7006 39,30	7007 46,70		200 mm	7013 26,70	
Hohlprofilflasche Nr. 3 Zur Befestigung von zwei Schildern auf einer Ebene 	150 mm	7008 26,00	7009 37,30	Hohlprofilflasche BS Zur Befestigung von einem Schild mittels Stahlband 	150 mm	7014 16,60	
	200 mm	7010 38,70	7011 46,10		200 mm	7015 20,20	

**Straßenbezeichnungs- und Hausnummern  
Tafeln in flacher oder Alform-Ausführung**

Aluminiumtafeln 2 mm mit witterungsbeständiger Folie beklebt.  
Ausführungen: grün/weiß blau/weiß weiß/schwarz



Zur Befestigung bitte NKC und NUK Laschen verwenden.  
Im Katalog auf den Seiten 73 und 74

Format / Stärke ↓ in mm ↓	Ausführung flach		Ausführung UR-Profil (Alform)	
	Cal-Folie	Folientyp 1	Cal-Folie	Folientyp 1
	Art.Nr./Vkp.	Art.Nr./Vkp.	Art.Nr./Vkp.	Art.Nr./Vkp.
550x 160/2	5249	5248	5251	5250
	24,10	31,00	43,20	49,70
600x 160/2	5253	5252	5255	5254
	25,00	31,80	46,50	52,40
750x 160/2	5257	5256	5259	5258
	27,60	34,60	50,00	56,90
Haus Nr. 220x160/2	5261	5260		
	18,60	23,60		
Haus Nr. 250x170/2	5263	5262		
	20,60	24,90		
4 Löcher Ø 4,5 mm	5264			
	1,00			



Schriftbeispiel: Eras



Schriftbeispiel: Swis



Schriftbeispiel: Humanst

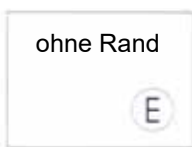
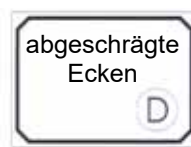
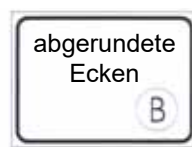
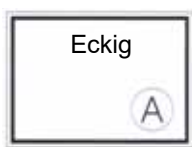

Bei der Bestellung bitte die gewünschte Farbe, Schrift und Randform angeben.

↓ Empfehlung für die Verwendung der folgenden Befestigungslaschen zur Tafelbefestigung ↓

Tafelausführung	Format in mm	Profillänge in cm			Tafelausführung	Format in mm	Profillänge in cm		
		oben	mitte	unten			oben	mitte	unten
	700	... 12		... 44		310 x 150	... 12		... 12
	1000	... 25		... 62		400 x 150	... 25		... 25
	1500	... 31	... 75	... 96		470x 150/230/310	... 25		... 25
	480	... 25		... 25		630x 230/310/470	... 44		... 44
	670	... 44		... 44		960 x 310	... 62		... 62
	960	... 62		... 62		960 x 470	... 62		... 62
	1200	... 96		... 96	960 x 630	... 62		... 62	
	630 x 630	... 44		... 44	1150 x 310	... 62		... 62	
	940 x 940	... 62		... 62	1460 x 310	... 96		... 96	
	1160 x 1160	... 96		... 96		250 x 1000	... 12	... 25	... 12
	310 x 310	... 12		... 12		310 x 630	... 12	... 31	... 12
	470 x 470	... 25		... 25		310 x 960	... 12	... 31	... 12
	630 x 630	... 44		... 44		310 x 1150	... 12	... 31	... 12
	960 x 960	... 62	... 96	... 62	380 x 1200	... 25	... 38	... 25	
	470 x 470	... 25		... 25	470 x 630	... 25		... 25	
	630 x 630	... 44		... 44	630 x 960	... 44		... 44	
	960 x 960	... 62	... 96	... 62	960 x 1200	... 75	... 96	... 75	

Typ N - standard / Typ NV - verstärkt

↓ Rohrsteher Laschen ↓

Typ ND - standard / Typ NDV - verstärkt



Typ N



Typ NV



Typ NVV

Laschen für einseitige Befestigung			
Typ	Ø mm	Artikel	VKP €
N 48	48	7031	4,70
N 60	60	7032	4,80
N 76	76	7033	4,90
N 90	90	7034	5,50
N 120	120 - 130	7041	20,50
Laschenbreite 30mm			
N 60 V	60	7021	7,20
N 76 V	76	7022	7,40
N 90 V	90	V1238	8,50
Laschenbreite 40mm			
N 60 VV	60	V1240	13,10
N 76 VV	76	V1242	13,90
N 90 VV	90	V1244	14,80



Typ ND



Typ NDV



Typ NDVVD

Laschen für doppelseitige Befestigung			
Typ	Ø mm	Artikel	VKP €
ND 48	48	7035	5,00
ND 60	60	7036	5,30
ND 76	76	7037	5,60
ND 90	90	7038	6,60
ND 120	120 - 130	7042	25,20
Laschenbreite 30mm			
ND 60 V	60	7039	10,00
ND 76 V	76	7040	10,30
ND 90 V	90	V1239	11,10
Laschenbreite 40mm			
ND60VVD	60	V1241	18,40
ND76VVD	76	V1243	19,00
ND90VVD	90	V1245	20,10



↓ Befestigungslaschen für Verkehrszeichen und Schilder in flacher Ausführung ↓

**Typ NKC Standard**

für einseitige Befestigung →



**Typ NDKC Standard**

für doppelseitige Befestigung →



Ø mm - Länge cm	Art.Nr.	VKP €	Ø mm - Länge cm	Art.Nr.	VKP €	Ø mm - Länge cm	Art.Nr.	VKP €	Ø mm - Länge cm	Art.Nr.	VKP €
N48KC - 12	7043	8,50	N76KC - 12	7045	8,70	ND48KC - 12	7075	12,30	ND76KC - 12	7077	12,90
N48KC - 25	7047	9,00	N76KC - 25	7049	9,20	ND48KC - 25	7079	13,80	ND76KC - 25	7081	14,10
N48KC - 31	7051	9,40	N76KC - 31	7053	9,60	ND48KC - 31	7083	14,50	ND76KC - 31	7085	14,80
N48KC - 38	7055	10,30	N76KC - 38	7057	10,50	ND48KC - 38	7087	16,20	ND76KC - 38	7089	16,60
N48KC - 44	7059	11,00	N76KC - 44	7061	11,20	ND48KC - 44	7091	18,00	ND76KC - 44	7093	18,40
N48KC - 62	7063	12,70	N76KC - 62	7065	12,90	ND48KC - 62	7095	21,10	ND76KC - 62	7097	21,40
N48KC - 75	7067	13,90	N76KC - 75	7069	14,20	ND48KC - 75	7099	23,10	ND76KC - 75	7101	23,50
N48KC - 96	7071	14,90	N76KC - 96	7073	15,20	ND48KC - 96	7103	28,10	ND76KC - 96	7105	28,40
N60KC - 12	7044	8,60	N90KC - 12	7046	9,10	ND60KC - 12	7076	12,40	ND90KC - 12	7078	13,60
N60KC - 25	7048	9,10	N90KC - 25	7050	9,60	ND60KC - 25	7080	13,90	ND90KC - 25	7082	14,90
N60KC - 31	7052	9,50	N90KC - 31	7054	10,20	ND60KC - 31	7084	14,60	ND90KC - 31	7086	15,60
N60KC - 38	7056	10,40	N90KC - 38	7058	10,90	ND60KC - 38	7088	16,40	ND90KC - 38	7090	17,30
N60KC - 44	7060	11,10	N90KC - 44	7062	11,80	ND60KC - 44	7092	18,20	ND90KC - 44	7094	19,20
N60KC - 47	V1246	11,40				ND60KC - 47	V1249	a. A.			
N60KC - 60	V1247	12,10				ND60KC - 60	V1250	a. A.			
N60KC - 62	7064	12,80	N90KC - 62	7066	13,40	ND60KC - 62	7096	21,20	ND90KC - 62	7098	22,00
N60KC - 75	7068	14,10	N90KC - 75	7070	14,60	ND60KC - 75	7100	23,30	ND90KC - 75	7102	24,30
N60KC - 96	7072	15,10	N90KC - 96	7074	15,70	ND60KC - 96	7104	28,20	ND90KC - 96	7106	29,00
N60KC - 100	V1248	16,40				ND60KC - 100	V1251	a. A.			

**Typ NVKC Verstärkt**

für einseitige Befestigung →



**Typ NDVKC Verstärkt**

für doppelseitige Befestigung →



Ø mm - Länge cm	Art.Nr.	VKP €	Ø mm - Länge cm	Art.Nr.	VKP €	Ø mm - Länge cm	Art.Nr.	VKP €	Ø mm - Länge cm	Art.Nr.	VKP €
N60VKC - 25	7107	12,90	N76VKC - 25	7108	13,30	ND60VKC- 25	7121	21,90	ND76VKC-25	7122	22,30
N60VKC - 31	7109	13,40	N76VKC - 31	7110	13,70	ND60VKC- 31	7123	22,60	ND76VKC-31	7124	22,80
N60VKC - 38	7111	13,60	N76VKC - 38	7112	13,90	ND60VKC- 38	7125	23,30	ND76VKC-38	7126	23,50
N60VKC - 44	7113	13,90	N76VKC - 44	7114	14,30	ND60VKC- 44	7127	24,10	ND76VKC-44	7128	24,30
N60VKC - 47	V1252	14,20				ND60VKC- 47	V1255	a. A.			
N60VKC - 60	V1253	14,90				ND60VKC- 60	V1256	a. A.			
N60VKC - 62	7115	15,10	N76VKC - 62	7116	15,50	ND60VKC- 62	7129	26,60	ND76VKC-62	7130	26,80
N60VKC - 75	7117	16,10	N76VKC - 75	7118	16,50	ND60VKC- 75	7131	28,30	ND76VKC-75	7132	28,50
N60VKC - 96	7119	17,30	N76VKC - 96	7120	17,60	ND60VKC- 96	7133	30,70	ND76VKC-96	7134	31,60
N60VKC-100	V1254	18,60	N76VKC - 96	7120	17,60	ND60VKC-100	V1257	a. A.	ND76VKC-96	7134	31,60

↓ Befestigungslaschen für umgebördelte Verkehrszeichen und Schilder ↓

**Typ NVKKC Verstärkt**

für einseitige Befestigung →



**Typ NDVKKC Verstärkt**

für doppelseitige Befestigung →



Ø mm - Länge cm	Art.Nr.	VKP €	Ø mm - Länge cm	Art.Nr.	VKP €	Ø mm - Länge cm	Art.Nr.	VKP €	Ø mm - Länge cm	Art.Nr.	VKP €
N60VKKC-15	7231	7,80	N76VKKC-15	7232	8,20	ND60VKKC-15	7233	12,20	ND76VKKC-15	7234	12,50

Typ N - standard / Typ NV - verstärkt

↓ für Alform-Umrandung ↓

Typ ND - standard / Typ NDV - verstärkt

Laschen für einseitige Befestigung

Laschen für doppelseitige Befestigung



Typ KS



Typ NVK



Typ NVV-K

Typ	Ø mm	Artikel	VKP €
KS 48	48	7135	5,70
KS 60	60	7136	5,80
KS 76	76	7137	6,10
KS 90	90	7138	6,40
Laschenbreite 30mm			
N 60 VK	60	V1258	7,60
N 76 VK	76	V1259	8,30
N 90 VK	90	V1260	9,10
Laschenbreite 40mm			
N 60 VVK	60	V1261	14,50
N 76 VVK	76	V1262	15,10
N 90 VVK	90	V1263	15,90



Typ DKS



Typ NDVK



Typ NDVVK

Typ	Ø mm	Artikel	VKP €
DKS 48	48	7139	7,50
DKS 60	60	7140	7,60
DKS 76	76	7141	7,80
DKS 90	90	7142	8,20
Laschenbreite 30mm			
ND 60 VK	60	V1264	10,80
ND 76 VK	76	V1265	12,00
ND 90 VK	90	V1266	13,00
Laschenbreite 40mm			
ND60VVK	60	V1267	23,30
ND76VVK	76	V1268	24,10
ND90VVK	90	V1269	25,40

↓ Standard Befestigungslaschen für Verkehrszeichen und Schilder mit Alform-Umrandung ↓

**Typ NUK Standard**

für einseitige Befestigung →



**Typ NDUK Standard**

für doppelseitige Befestigung →



Ø mm - Länge cm	Art.Nr.	VKP €	Ø mm - Länge cm	Art.Nr.	VKP €	Ø mm - Länge cm	Art.Nr.	VKP €	Ø mm - Länge cm	Art.Nr.	VKP €
N 48 UK - 12	7143	8,50	N 76 UK - 12	7145	8,70	ND 48 UK - 12	7175	12,30	ND 76 UK - 12	7177	12,90
N 48 UK - 25	7147	9,00	N 76 UK - 25	7149	9,20	ND 48 UK - 25	7179	13,80	ND 76 UK - 25	7181	14,10
N 48 UK - 31	7151	9,40	N 76 UK - 31	7153	9,60	ND 48 UK - 31	7183	14,50	ND 76 UK - 31	7185	14,80
N 48 UK - 38	7155	10,30	N 76 UK - 38	7157	10,50	ND 48 UK - 38	7187	16,20	ND 76 UK - 38	7189	16,60
N 48 UK - 44	7159	11,00	N 76 UK - 44	7161	11,20	ND 48 UK - 44	7191	18,00	ND 76 UK - 44	7193	18,40
N 48 UK - 62	7163	12,70	N 76 UK - 62	7165	12,90	ND 48 UK - 62	7195	21,10	ND 76 UK - 62	7197	21,40
N 48 UK - 75	7167	13,90	N 76 UK - 75	7169	14,20	ND 48 UK - 75	7199	23,10	ND 76 UK - 75	7201	24,70
N 48 UK - 96	7171	14,90	N 76 UK - 96	7173	15,20	ND 48 UK - 96	7203	28,10	ND 76 UK - 96	7205	28,40
N 60 UK - 12	7144	8,60	N 90 UK - 12	7146	9,10	ND 60 UK - 12	7176	12,40	ND 90 UK - 12	7178	13,60
N 60 UK - 25	7148	9,10	N 90 UK - 25	7150	9,60	ND 60 UK - 25	7180	13,90	ND 90 UK - 25	7182	14,90
N 60 UK - 31	7152	9,50	N 90 UK - 31	7154	10,20	ND 60 UK - 31	7184	14,60	ND 90 UK - 31	7186	15,60
N 60 UK - 38	7156	10,40	N 90 UK - 38	7158	10,90	ND 60 UK - 38	7188	16,40	ND 90 UK - 38	7190	17,30
N 60 UK - 44	7160	11,10	N 90 UK - 44	7162	11,80	ND 60 UK - 44	7192	18,20	ND 90 UK - 44	7194	19,20
N 60 UK - 62	7164	12,80	N 90 UK - 62	7166	13,40	ND 60 UK - 62	7196	21,20	ND 90 UK - 62	7198	22,00
N 60 UK - 75	7168	14,10	N 90 UK - 75	7170	14,60	ND 60 UK - 75	7200	24,50	ND 90 UK - 75	7202	25,30
N 60 UK - 96	7172	15,10	N 90 UK - 96	7174	15,70	ND 60 UK - 96	7204	28,20	ND 90 UK - 96	7206	29,00

↓ Verstärkte Befestigungslaschen für Verkehrszeichen und Schilder mit Alform-Umrandung ↓

**Typ NVUK Verstärkt**

für einseitige Befestigung →



**Typ NDVUK Verstärkt**

für doppelseitige Befestigung →



Ø mm - Länge cm	Art.Nr.	VKP €	Ø mm - Länge cm	Art.Nr.	VKP €	Ø mm - Länge cm	Art.Nr.	VKP €	Ø mm - Länge cm	Art.Nr.	VKP €
N60VUK - 31	7207	13,40	N76VUK - 31	7208	13,70	ND60VUK - 31	7219	22,60	ND76VUK - 31	7220	22,80
N60VUK - 38	7209	13,60	N76VUK - 38	7210	13,90	ND60VUK - 38	7221	23,30	ND76VUK - 38	7222	23,50
N60VUK - 44	7211	13,90	N76VUK - 44	7212	14,30	ND60VUK - 44	7223	24,10	ND76VUK - 44	7224	24,30
N60VUK - 62	7213	15,10	N76VUK - 62	7214	15,50	ND60VUK - 62	7225	26,60	ND76VUK - 62	7226	26,80
N60VUK - 75	7215	16,10	N76VUK - 75	7216	16,50	ND60VUK - 75	7227	28,30	ND76VUK - 75	7228	28,50
N60VUK - 96	7217	17,30	N76VUK - 96	7218	17,60	ND60VUK - 96	7229	30,70	ND76VUK - 96	7230	31,00

↓ Ersatzteile für Befestigungslaschen ↓

Aluminium Oberteil				Aluminium Unterteil			
Ø in mm	Art. Nr.	VKP €		Ø in mm	Art. Nr.	VKP €	
48	7235	2,10		48	7239	2,70	
60	7236	2,20		60	7240	2,80	
76	7237	2,30		76	7241	2,90	
90	7238	2,70		90	7242	3,40	

Klemmteil für flache VZ				Klemmteil für umgebördelte VZ				Klemmteil für UR-Profil VZ			
Bezeichnung		Art. Nr.	VKP €	Bezeichnung		Art. Nr.	VKP €	Bezeichnung		Art. Nr.	VKP €
inkl. Schutzhülse		7243	1,80	inkl. Schraube und Mutter		7245	2,00	inkl. Schraube und Mutter		7246	2,10
Schutzhülse solo		7244	0,50								

↓ Tamtorque Schellen 16mm (5/8") in 5 verschiedenen Ø (50-190mm) erhältlich ↓

- Optimal geeignet zur raschen Befestigung von Verkehrszeichen und sonstiger Straßenausüstung auf runden oder eckigen Stehern in Verbindung mit Stahlbandlaschen
- Schelle aus Edelstahl mit Spezialschraube
- Diebstahlsicher, Montage und Demontage nur mit Spezial-Tamtorque Werkzeug oder Bit (Siebenkant) möglich.
- Die Montage kann besonders rasch, auch nur durch eine einzelne Person mit leichtem Werkzeug, erfolgen
- Das Band muss nicht gekürzt werden und hat dadurch keinerlei scharfe Kanten
- Wiederverwendbar, auch temporär einsetzbar
- Das patentierte Schloss sorgt für eine sichere und ordentliche Befestigung des losen Endes
- Hohe Belastbarkeit bis zu 1.220 N/mm<sup>2</sup>



Bezeichnung	Ø mm	Einheit	Art.Nr.	VKP €
Schelle	55 - 70mm	1 Stk	V1258	8,00
Schelle	70 - 100mm	1 Stk	V1259	8,50
Schelle	100 - 130mm	1 Stk	V1260	9,30
Schelle	130 - 160mm	1 Stk	V1261	10,60
Schelle	130 - 190mm	1 Stk	V1262	12,20
Werkzeug	Werkzeug	1 Stk	V1263	21,20
Bit 1/4"	Länge 50mm	1 Stk	V1264	10,10

↓ Stahlband Befestigungsglaschen und Zubehör ↓

Lasche L-9 (STAHL)				Lasche L-9 (STAHL)				Lasche L-10 (ALU)			
	Bezeichnung	Art.Nr.	VKP €		Bezeichnung	Art.Nr.	VKP €		Bezeichnung	Art.Nr.	VKP €
	Feuerverzinkt	7016	4,70		Feuerverzinkt	7248	8,10		Aluminium	V813	8,10
↓ DO-KC für flache Tafeln ↓				↓ DO-UK für Alform Tafeln ↓				↓ Montagewerkzeug ↓			
								Zur Stahlbandbefestigung für alle Bandbreiten 			
Typ	Länge	Art.Nr.	VKP €	Typ	Länge	Art.Nr.	VKP €	Typ	Länge	Art.Nr.	VKP €
DO25KC	25 cm	7249	10,10	DO25UK	25 cm	7252	11,60	Spannwerkzeug		7259	89,90
DO44KC	44 cm	7250	13,10	DO44UK	44 cm	7253	14,40				
DO62KC	62 cm	7251	14,80	DO62UK	62 cm	7254	16,40				
↓ Edelstahlband ↓				↓ Edelstahlbandschlaufen ↓				↓ Spanschloss ↓			
1/2" (12,70 mm) 5/8" (16,00 mm) 3/4" (19,00 mm) 				1/2" (12,70 mm) 5/8" (16,00 mm) 3/4" (19,00 mm) 				Zur Verwendung, wenn kein Montagewerkzeug vorhanden ist. 			
Typ	Rollenlänge	Art.Nr.	VKP €	Typ	Vpk. Einheit	Art.Nr.	VKP €	Bezeichnung	Art.Nr.	VKP €	
1/2"	30 m	7255	49,90	1/2"	100 Stk.	7257	38,90	Spanschloss	7260	7,00	
5/8"	30 m	MO10	52,90	5/8"	100 Stk.	MO11	49,90				
3/4"	30 m	7256	57,90	3/4"	100 Stk.	7258	59,90				

↓ Schraubfundamente ↓

Schraubfundament in verzinkter Ausführung, verwendbar für Rohre mit Ø 25 - 64 mm. Die Lieferung erfolgt mit Eindrehstange, 5 Adapter und Fixierschraube.

Details:  
Feuerverzinkt  
Länge ca. 560mm  
Gewicht ca. 1 kg.

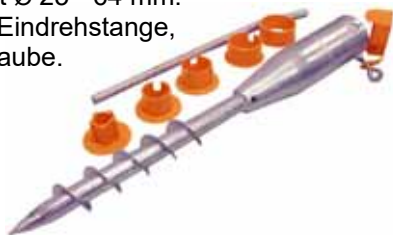

Schraubfundament in Profiausführung für Rohrsteher mit Ø 60mm verwendbar, optimal geeignet zur Montage von div. Schildern, Verkehrsspiegel usw. Lieferung inklusive Befestigungsmaterial.



Handeindrehwerkzeug für Profischraubfundament

Beschreibung	Art. Nr.	VKP €
Schraubfundament inkl. 5 Adapter	A419D	19,90
Schraubfundament inkl. Befestigungsset	A420	55,90
Handeindrehwerkzeug für A420	A425	179,90

**Beschwerungssack 60x40cm**

leer mit Einfüllöffnung oder fertig gefüllt und verschweißt



Ausführung	Art.-Nr.	VKP €
unbefüllt	6971	10,90
befüllt ca. 15 kg	6972	19,90

↓ Betonfundamentsteine Sockel Ø 220mm ↓



inkl. Kunststoffkonus	Art. Nr.	VKP €
Länge 500xØ60mm Einschub 400mm / 25 kg	V816	33,90
Länge 600xØ60mm Einschub 500mm / 28 kg	V817	34,90
Länge 600xØ76mm Einschub 500mm / 29 kg	V818	49,90

↓ Graugussbodenhülsen ↓



Grauguss-Bodenhülse komplett mit Spannring und Klemmschraube zur Montage und Fixierung von Rohrstehern.



Ausführung	Art. Nr.	VKP €
BH Ø 60x300mm, 5kg	6966	35,90
BH Ø 60x500mm, 7kg	A401	49,90
BH Ø 76x300mm, 6kg	6967	54,90
BH Ø 76x500mm, 9kg	A402	69,90
Mutter Ø 60mm	6968	17,90
Mutter Ø 76mm	KS10	19,90
Klemmring Ø 60mm	KS12	3,20
Klemmring Ø 76mm	KS13	3,40
Verschluss Ø 60mm	6969	12,90
Verschluss Ø 76mm	KS11	14,90
Werkzeug für Ø 60/76mm	KS14	79,90

**Universal Bakenfußplatte aus Recyclingmaterial**

Mit Batteriefach und div. Einstecköffnungen. Auch mit Logo und in Sonderfarben möglich!

Maße ca. 82x42x12cm - ca. 28kg



Art. Nr.	6970	VKP €	21,90
----------	------	-------	-------

**Achtung auf hohe Transportkosten - Preisvorteile nur bei Palettenabnahmen!**

STAHLBAND + ZUBEHÖR

BETONSOCKEL

SCHRAUBFUNDAMENTE

↓ Rohrsteher inkl. Abdeckkappe + Zubehörteile für Rohrsteher- und Rohrrahmen ↓

ROHRSTEHER

Aluminium					Stahl verzinkt					
Länge	Ø 48/2	Ø 60/2	Ø 60/3	Ø 76/3	Ø 48/2	Ø 60/2	Ø 60/3	Ø 76/3	Ø 90/3	
1,5 m ▶	8000	8012	8024	8036	8006	8018	8030	8042		◀ Art. Nr.
	15,60	18,00	24,50	30,10	15,60	18,10	24,50	30,10		◀ VKP €
2,0 m ▶	8001	8013	8025	8037	8007	8019	8031	8043		◀ Art. Nr.
	19,40	22,50	32,50	39,90	19,40	22,50	32,50	39,90		◀ VKP €
2,5 m ▶	8002	8014	8026	8038	8008	8020	8032	8044		◀ Art. Nr.
	23,40	27,70	40,40	44,20	23,40	27,70	40,40	44,20		◀ VKP €
3,0 m ▶	8003	8015	8027	8039	8009	8021	8033	8045	8051	◀ Art. Nr.
	26,60	31,20	43,50	53,70	26,60	31,20	43,50	53,70	82,00	◀ VKP €
3,5 m ▶	8004	8016	8028	8040	8010	8022	8034	8046	8052	◀ Art. Nr.
	31,00	35,50	50,40	60,50	31,00	35,50	50,40	60,50	98,80	◀ VKP €
4,0 m ▶	8005	8017	8029	8041	8011	8023	8035	8047	8053	◀ Art. Nr.
	36,10	41,70	60,30	69,90	36,10	41,70	60,30	69,90	109,70	◀ VKP €
6,0 m ▶	V1262	V1263	V1264	V1265	V1266	V1267	V1268	V1269	V1270	◀ Art. Nr.
	55,00	64,90	95,20	109,40	61,50	64,90	95,20	109,40	174,80	◀ VKP €

SCHILDERKLEMMHALTER

Abstützlasche			T-Stück			Rohrbogen 90°			Rohrverlängerung innenliegend mit Klemmfixierung		
Ø mm	Art. Nr.	VKP €	Ø mm	Art. Nr.	VKP €	Ø mm	Art. Nr.	VKP €	Ø mm	Art. Nr.	VKP €
60 > 60	8236	40,90	60 > 60	8232	16,90	60 > 60	8233	23,90	48	8058	36,90
76 > 60	V819	42,90	76 > 60	V820	28,90				60	8059	39,90
									76	8060	43,90
									90	8061	54,90
Steckverbindung			einseitig < Rohrrahmenlasche > beidseitig			Montageflansch			Kunststoffabdeckkappe für Rohrsteher		
Ø mm	Art. Nr.	VKP €	Ø mm	Art. Nr.	VKP €	Ø mm	Art. Nr.	VKP €	Ø mm	Art. Nr.	VKP €
60 > 76	8237	25,90	60	8234	8,90	60	8235	9,90	60	V960	€ 34,90
									60	8054	2,20
									60	8055	2,20
									76	8056	2,80
									90	8057	3,10
Alu-Profilrohr 40x40mm				Schilderklemmhalter für Rohre 40x40mm und Ø 42mm							
	Länge	Art.-Nr.	VKP €				Type	Art. Nr.	VKP €		
	2,0 m	6980	23,90				A	6986	3,90		
	2,5 m	6981	30,90				B	6985	4,20		
	3,0 m	6982	35,90				C	V821	4,10		

↓ Rohrrahmen Ø 60 mm inklusive der erforderlichen Befestigungslaschen ↓

ROHRRAHMEN + ZUBEHÖR

Rohrrahmen - Ausführung	Typ	Zusatzinfos (siehe am Ende)	Verkehrszeichen Abmessungen in mm	Laschenanzahl	Aluminium		verzinkt	
					Art.Nr.	VKP €	Art.Nr.	VKP €
	A 2		Seitenlänge 1000	4	8069	170,20	8068	170,20
	A 3		Seitenlänge 700	3	8071	151,40	8070	151,40
	B 2		Durchmesser 960	4	8075	185,90	8074	185,90
	B 3		Durchmesser 670	4	8077	168,00	8076	168,00
	C 1	1	960 x 960	6	8081	210,40	8080	210,40
	C 2		630 x 630	4	8083	151,50	8082	151,50
	C 3	1 + 2	1500 x 1500	8	8085	438,00	8084	438,00
	CF 2	1	940 x 940	6	8089	210,40	8088	210,40
	CF 3		630 x 630	4	8091	153,80	8090	153,80
	D 1	1 + 2 + 3	1000 x 2000	8	8093	434,50	8092	434,50
	D 2	1 + 2	1000 x 1500	8	8095	329,00	8094	329,00
	D 3	1	960 x 1200	6	8097	254,90	8096	254,90
	D 4		630 x 960	6	8099	201,90	8098	201,90
	D 6	1 + 2 + 3	1500 x 2000	8	8101	516,50	8100	516,50
	E 2	1 + 2	2000 x 1000	8	8105	424,60	8104	424,60
	E 3	1 + 2	1500 x 1000	8	8107	303,80	8106	303,80
	E 4		960 x 630	6	8109	183,10	8108	183,10
	E 6	1	1200 x 960	8	V822	244,10	V823	244,10
	E 5	1 + 2 + 3	2000 x 1500	8	8111	501,40	8110	501,40
	F 1	1 + 2 + 3	2000 x (1000+310)	12	8113	523,40	8112	523,40
	F 2	1 + 2 + 3	1500 x (1000+310)	12	8115	410,50	8114	410,50
	F 3		960 x (630+310)	10	8117	255,20	8116	255,20
	F 4	1 + 2	1200 x (960+310)	12	V824	435,60	V825	435,60

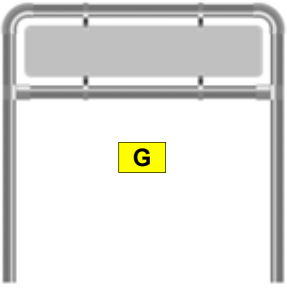
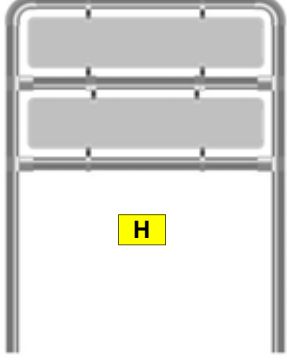
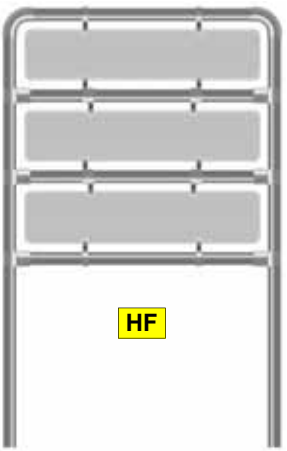
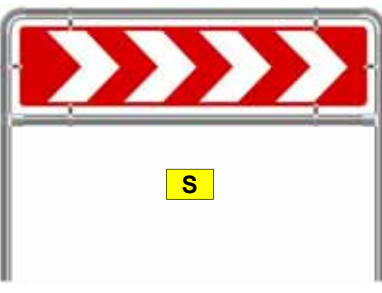
Rohrrahmen - Ausführung	Typ	Zusatzinfos (siehe am Ende)	Verkehrszeichen Abmessungen in mm	Laschen- anzahl	Aluminium		verzinkt		
					Art.Nr.	VKP €	Art.Nr.	VKP €	
	G-4		1150 x 250	4	V826	169,50	V827	169,50	
	G-5		1150 x 400	4	V828	172,60	V829	172,60	
	G-6	1	1150 x 620	4	V830	188,70	V831	188,70	
	G-7		1460 x 250	6	V832	197,60	V833	197,60	
	G-8		1460 x 330	6	V834	199,20	V835	199,20	
	G-9		1460 x 400	6	V836	200,70	V837	200,70	
	G-10	1	1460 x 500	6	V838	220,80	V839	220,80	
	G-11	1	1460 x 620	6	V840	223,90	V841	223,90	
	G-12	1	1460 x 660	6	V842	225,00	V843	225,00	
	G-13		1740 x 330	6	V844	212,00	V845	212,00	
	G-14	1	1740 x 500	6	V846	226,40	V847	226,40	
	G-15	1	1740 x 660	6	V848	230,70	V849	230,70	
	G-16	1	1740 x 750	6	V850	232,90	V851	232,90	
	G-17	1	2200 x 330	8	V852	238,80	V853	238,80	
	G-18	1	2200 x 400	8	V854	240,60	V855	240,60	
	G-19	1	2200 x 500	8	V856	243,20	V857	243,20	
		G-20	1	2200 x 660	8	V858	247,40	V859	247,40
		G-21	1	2200 x 750	8	V860	283,70	V861	283,70
G-22		1	2200 x 900	8	V862	288,40	V863	288,40	
G-23		1	2500 x 400	8	V864	268,10	V865	268,10	
G-24		1	2500 x 660	8	V866	306,40	V867	306,40	
G-25		1 + 2	2500 x 900	8	V868	426,20	V869	426,20	
H-4			1150 x 250	8	V870	236,60	V871	236,60	
H-5			1150 x 400	8	V872	239,60	V873	239,60	
H-6		1	1150 x 620	8	V874	267,50	V875	267,50	
H-7			1460 x 250	12	V876	282,40	V877	282,40	
H-8			1460 x 330	12	V878	284,10	V879	284,10	
H-9			1460 x 400	12	V880	285,40	V881	285,40	
H-10		1	1460 x 500	12	V882	309,50	V883	309,50	
H-11		1 + 2	1460 x 620	12	V884	313,30	V885	313,30	
H-12		1 + 2	1460 x 660	12	V886	314,60	V887	314,60	
H-13			1740 x 330	12	V888	292,50	V889	292,50	
H-14		1 + 2	1740 x 500	12	V890	317,80	V891	317,80	
H-15		1 + 2 + 3	1740 x 660	12	V892	323,10	V893	323,10	
	H-16	1 + 2 + 3	1740 x 750	12	V894	326,00	V895	326,00	
	H-17	1	2200 x 330	16	V896	341,40	V897	341,40	
	H-18	1 + 2	2200 x 400	16	V898	343,80	V899	343,80	
	H-19	1 + 2	2200 x 500	16	V900	346,80	V901	346,80	
	H-20	1 + 2 + 3	2200 x 660	16	V902	352,00	V903	352,00	
	H-21	1 + 2 + 3	2200 x 750	16	V904	393,80	V905	393,80	
	H-22	1 + 2 + 3	2200 x 900	16	V906	400,30	V907	400,30	
	H-23	1 + 2	2500 x 400	16	V908	374,30	V909	374,30	
	H-24	1 + 2 + 3	2500 x 660	16	V910	417,90	V911	417,90	
	H-25	1 + 2 + 3	2500 x 900	16	V912	430,80	V913	430,80	
	HF-1		1150 x 250	12	8193	325,60	8192	325,60	
	HF-2		1150 x 400	12	8195	380,50	8194	380,50	
	HF-3	1 + 2 + 3	1150 x 620	12	8197	456,50	8196	456,50	
	HF-4		1460 x 250	18	8199	360,10	8198	360,10	
	HF-5	1	1460 x 330	18	V914	394,70	V915	394,70	
	HF-6	1	1460 x 400	18	V916	406,10	V917	406,10	
	HF-7	1 + 2 + 3	1460 x 500	18	V918	490,00	V919	490,00	
	HF-8	1 + 2 + 3	1460 x 620	18	V920	533,10	V921	533,10	
HF-9	1 + 2 + 3	1460 x 660	18	V922	533,10	V923	533,10		
	HF-10		1740 x 330	18	V924	417,00	V925	417,00	
	HF-11	1 + 2 + 3	1740 x 500	18	V926	512,10	V927	512,10	
	HF-12	1 + 2 + 3	1740 x 660	18	V928	546,30	V929	546,30	
	HF-13	1 + 2	2200 x 330	24	V930	583,40	V931	583,40	
	HF-14	1 + 2 + 3	2200 x 400	24	V932	626,50	V933	626,50	
	HF-15	1 + 2 + 3	2200 x 500	24	V934	650,10	V935	650,10	
	HF-16	1 + 2 + 3	2200 x 660	24	V936	677,00	V937	677,00	
	HF-17	1 + 2 + 3	2500 x 400	24	V938	700,80	V939	700,80	
	HF-18	1 + 2 + 3	2500 x 660	24	V940	777,60	V941	777,60	
	S 7		1150 x 310	4	8159	143,20	8158	143,20	
S 6	1	2000 x 470	6	8157	263,70	8156	263,70		

↓ Rohrrahmen Ø 60 mm inklusive der erforderlichen Befestigungslaschen ↓

Rohrrahmen - Ausführung	Typ	Zusatzinfos (siehe am Ende)	Verkehrszeichen Abmessungen in mm	Laschen- anzahl *	Aluminium		verzinkt	
					Art.Nr.	VKP €	Art.Nr.	VKP €
	S 5	1	2500 x 620	8	8155	268,10	8154	268,10
	U 1	2	2x Ø 960	8	8161	433,40	8160	433,40
	U 2		2x Ø 670	8	8163	282,60	8162	282,60
	V 1	2	Ø 960 + Dreieck 1000	8	8165	416,10	8164	416,10
	V 2	1	Ø 670 + Dreieck 700	7	8167	299,00	8166	299,00
	W 1		Ø 960 + 310	8	8169	296,40	8168	296,40
	W 2		Ø 670 + 310	8	8171	287,80	8170	287,80
	X 2		Dreieck 1000 + 310	8	8177	274,90	8176	274,90
	X 3		Dreieck 700 + 310	7	8179	213,20	8178	213,20
	Y 1	1	960 x 960 + 310	10	8181	302,50	8180	302,50
	Y 2		630 x 630 + 310	8	8183	218,50	8182	218,50
	Z 1	1 + 2 + 3	1000 x 2000 + 310	12	8185	517,30	8184	517,30
	Z 2	1 + 2 + 3	1000 x 1500 + 310	12	8187	396,20	8186	396,20
	Z 3	1 + 2	960 x 1200 + 310	10	8189	420,70	8188	420,70
	Z 4		630 x 960 + 310	10	8191	252,70	8190	252,70
	N01		630 x 630 + Ø 670	8	V942	282,60	V943	282,60
	N01	2	940 x 940 + Ø 960	8	V944	429,20	V945	429,20
	N02		Dreieck 700 + Ø 670	7	V946	299,00	V947	299,00
	N02	2	Dreieck 1000 + Ø 960	8	V948	416,10	V949	416,10
	<b>Zusatzinfos:</b>							
1 = inkl. Versteifung			2 = inkl. Verlängerung 60/76			3 = Abstützung empfohlen		
* Aufpreis für doppelte Ausführung € 2,00 pro Lasche					Art.Nr.	V950	VKP €	2,00

↓ Bodenabstände von verschiedenen Verkehrszeichen und Leitplanken ↓

Ausführung		Mindestbodenabstand (m)			Ausführung		Mindestbodenabstand (m)			Ausführung		Mindestbodenabstand (m)			
Typ	Maße (mm)	Steheranzahl		Rohr- rahmen	Typ	Maße (mm)	Steheranzahl		Rohr- rahmen	Typ	Maße (mm)	Steheranzahl		Rohr- rahmen	
		1	2				1	2				1	2		
	700	1,5	-	1,0		3500 x 4500	-	1,5	-		1460 x 250	1,0	1,0	1,0	
	1000	1,5	-	1,0		3500 x 5000	-	1,5	-		1460 x 330	-	1,0	1,0	1,0
	310 x 960	0,6	-	-		4000 x 4500	-	1,5	-		1460 x 400	-	1,0	1,0	1,0
	380 x 1200	0,6	-	-		4000 x 5000	-	1,5	-		1460 x 500	-	1,0	1,0	1,0
	310	1,5	-	-		310 x 150	1,5	-	-		1460 x 620	-	1,0	1,0	1,0
	480	1,5	-	-		400 x 150	1,5	-	-		1460 x 660	-	1,0	1,0	1,0
	670	1,5	-	1,0		470 x 150	1,5	-	-		1740 x 330	-	1,0	1,0	1,0
	960	1,5	-	1,0		470 x 230	1,5	-	-		1740 x 500	-	1,0	1,0	1,0
	630 x 630	1,5	-	1,0		470 x 310	1,5	-	-		1740 x 660	-	1,0	1,0	1,0
	940 x 940	1,5	-	1,0		630 x 230	1,5	-	-		1740 x 750	-	1,0	1,0	1,0
	470 x 470	1,5	-	-		630 x 310	1,5	-	-		2200 x 330	-	1,0	1,0	1,0
	630 x 630	1,5	-	-		630 x 470	1,5	-	-		2200 x 400	-	1,0	1,0	1,0
	960 x 960	1,0	-	-		960 x 310	1,5	-	-		2200 x 500	-	1,0	1,0	1,0
	310 x 310	1,5	-	-		960 x 470	1,5	-	-		2200 x 660	-	1,0	1,0	1,0
	470 x 470	1,5	-	-		960 x 630	1,5	1,5	1,0		2200 x 750	-	1,0	1,0	1,0
	630 x 630	1,5	-	1,0		1200 x 600	-	1,5	-		2200 x 900	-	1,0	1,0	1,0
	960 x 960	1,5	-	1,0		1500 x 310	-	1,5	-	2500 x 400	-	1,0	1,0	1,0	
	1500 x 1500	-	1,5	-		1500 x 1000	-	1,5	-	2500 x 660	-	1,0	1,0	1,0	
	2000 x 2000	-	1,5	-		2000 x 1000	-	1,5	-	2500 x 900	-	1,0	1,0	1,0	
	2500 x 2500	-	1,5	-		2000 x 1500	-	1,5	-	1150 x 310	0,8	0,8	0,8	0,8	
	3000 x 3000	-	1,5	-	2500 x 1500	-	1,5	-	2000 x 470	0,8	0,8	0,8	0,8		
	3500 x 3500	-	1,5	-	2500 x 2000	-	1,5	-	2500 x 620	-	0,8	0,8	0,8		
	4000 x 4000	-	1,5	-	3000 x 1500	-	1,5	-	470 x 700	0,8	-	-	-		
	470 x 630	1,5	-	-	3000 x 2000	-	1,5	-	600 x 900	0,8	-	-	-		
	630 x 960	1,5	-	-	3000 x 2500	-	1,5	-	800 x 1200	0,8	0,8	-	-		
	960 x 1200	1,5	1,5	1,0	3500 x 2000	-	1,5	-	1000 x 1500	0,8	0,8	-	-		
	1000 x 1500	-	1,5	1,0	3500 x 2500	-	1,5	-	250 x 630	0,3	-	-	-		
	1000 x 2000	-	1,5	1,0	3500 x 3000	-	1,5	-	250 x 1000	0,3	-	-	-		
	1000 x 2500	-	1,5	-	3500 x 5000	-	1,5	-	310 x 1250	0,3	-	-	-		
	1500 x 2000	-	1,5	-	4000 x 2000	-	1,5	-	480	1,5	-	1,0	1,0		
	1500 x 2500	-	1,5	-	4000 x 3000	-	1,5	-	670	1,2	-	1,0	1,0		
	2000 x 2500	-	1,5	-	4000 x 3500	-	1,5	-	960	1,0	-	1,0	1,0		
	2500 x 3000	-	1,5	-	1150 x 250	1,0	1,0	1,0	960 x 630	1,5	1,2	1,0	1,0		
2500 x 3500	-	1,5	-	1150 x 400	1,0	1,0	1,0	1500 x 1000	-	1,2	1,0	1,0			
2500 x 4000	-	1,5	-	1150 x 620	1,0	1,0	1,0	2000 x 1000	-	1,0	1,0	1,0			

### Lieferung:

Unsere Lieferfristen beginnen mit dem Auftragseingang nach Abklärung eventueller Einzelheiten. Angegebene Liefertermine verstehen sich stets als voraussichtlich und unverbindlich.

Teillieferungen sind möglich. Sämtliche Lieferungen erfolgen ab Werk, auf Rechnung und Gefahr des Bestellers, auch wenn Fracht freie Lieferung vereinbart ist.

Wir werden immer versuchen, den für unsere Kunden günstigsten Versandtarif in Anspruch zu nehmen. Die Kosten für besondere Versandwünsche, Versicherungen gegen Transportschäden oder Verlust der Sendung gehen ebenfalls zu Lasten und auf Rechnung des Bestellers.

Mängelrügen müssen innerhalb von 3 Werktagen sowie unbedingt vor dem Einbau oder der Verwendung der bestellten Artikel bekannt gegeben werden.

### Preise:

Sämtliche angegebenen Preise sind freibleibend, verstehen sich in EURO und ohne gesetzlicher Mehrwertsteuer. Es gelten die am Tag der Lieferung gültigen Preise.

**Durch die überaus angespannte Situation bei der Rohstoffversorgung von Alu, Stahl und Kunststoff können Preiserhöhungen nicht zur Gänze ausgeschlossen werden, wir werden aber solange als möglich versuchen, die angegebenen Katalogpreise zu halten!**

**Bei einem Bestellwert unter € 100,00 netto berechnen wir für Aufwandskosten zusätzlich eine Manipulationsgebühr von Euro 10,00!**

### Eigentumsvorbehalt:

Die gelieferten Waren bleiben bis zur vollständigen Bezahlung des Kaufpreises unser Eigentum.

### Zahlung:

**Alle Rechnungen sind innerhalb von 30 Tagen ab dem Rechnungsdatum netto ohne Abzug zahlbar. Unberechtigte Abzüge (Skonto) werden zurückgefordert!**

### Gerichtsstand:

Der Gerichtsstand für sämtliche, sich aus dem Vertragsverhältnis ergebenden Streitfälle ist **St. Veit an der Glan**.

### Allgemeines:

**Mit Erscheinen dieses Kataloges verlieren sämtliche vorhergehenden Kataloge, Folder und Aktionslisten ihre Gültigkeit!**

Nachdrucke, auch teil- und auszugsweise sind ohne unserer Zustimmung untersagt.

**Wir haben uns bemüht, den Katalog so gewissenhaft wie möglich zu gestalten, können aber Schreib- und Preisfehler sowie andere Irrtümer nicht ganz ausschließen und übernehmen daher auch keinerlei Haftung für diese.**

