

VT F - W I W A S O L

Baustellenausrüstung
LED Beleuchtungstechnik
Gemeindeausstattung
Verkehrsschilder
Wildwarngeräte



2012 / 2013

↓ VTF - WIWASOL in eigener Sache ↓

Vielen Dank für Ihr Interesse an unseren Produkten und dass Sie unseren neuen Katalog in Händen halten. Da wir uns immer über neue Trends und Artikel informieren, werden Sie beim Durchblättern unseres großen Komplettangebotes sicher viele interessante und neue Artikel kennenlernen.

Den Namen WIWASOL (Wild-Warner-Solar) haben wir bereits im Jahr 2001 mit der Erfindung unseres einzigartigen, elektronischen Wildwarngerätes (es gibt kein vergleichbares Gerät mit unserer Technik) kreiert.

Im Jahr 2008 haben wir dann die Firma VTF gegründet und den Firmennamen mit dem bereits eingeführten Namen WIWASOL kombiniert (daher der Name VTF-WIWASOL).

Als Importeur von LED Straßen- und Warnleuchten sowie LED Beleuchtungsartikel arbeiten wir sehr intensiv mit dem Hersteller zusammen und können dadurch auch schneller auf Kundenwünsche reagieren. Durch diesen engen Kontakt und dem vorhandenen Lichtstudio mit modernster Technik (Fotogoniometer), wird es uns ermöglicht, Sonderwünsche bezüglich dem Einbau neuester LED-Technik in bestehende Lampen, variable Lichtstärken und Lichtfarben zu erfüllen.

Das gleiche gilt für unsere Verkehrsspiegel und Absperrmaterialien, die wir ebenfalls selbst importieren und dadurch auch hier vom engen Kontakt zum Erzeuger profitieren.

Durch die zukünftig erforderliche Energieeinsparung haben wir uns bei der Innen- u. Außenbeleuchtung sowie den Straßenleuchten komplett der LED Technik verschrieben. Der Einsatz dieser stromsparenden Technologie bietet sehr viel Energie- und CO2-Einsparungspotenzial, bei einer gleichzeitigen Verbesserung der Lichtqualität. Dafür gibt es bereits viele Referenzprojekte bei verschiedenen Gemeinden und Firmen.

Mit einem Spezialstativ ist es uns möglich, den Kunden vor Ort bis zu 6 verschiedene Straßenleuchten zu präsentieren. Dabei können wir die Leuchten bis zu einer Höhe von 6 m aufkurbeln und dabei auch einen Eindruck über die Lichtverteilung und Beleuchtungsstärke vermitteln. Ebenfalls bieten wir auch Lösungen mit Solarstromversorgung an.

Den Katalogabschluss bildet unser Komplettangebot an Verkehrszeichen mit dem notwendigen Zubehör.

Wir haben versucht, den vorliegenden Katalog so informativ und aussagekräftig als möglich zu gestalten, damit man sich bereits hier über die wichtigsten Daten informieren kann. Sollten Sie den einen oder anderen Artikel nicht finden, oder mehr Auskünfte und Informationen benötigen, ersuchen wir um Kontaktaufnahme.

Ich wünsche Ihnen nun viele neue Informationen und Eindrücke beim Durchstöbern unseres neuen Kataloges.

Mit freundlichen Grüßen - Günter Folda (Geschäftsführer)

Mobil: +43 (0) 664 / 23 01 980

Email: guenter.folda@vtf.co.at

↓ Geschäftsanschrift • Telefonnummer • Faxnummer • Homepage- und Emailadressen ↓

Adresse: Perkonigweg 3, 9311 Kraig - AUSTRIA

UID: ATU 51714603

www.vtf.co.at

office@vtf.co.at



www.wiwasol.at

office@wildwarner.at

Tel. +43 (0) 664 / 23 01 980 & +43 (0) 664 / 928 75 49

Fax: +43 (0) 720 / 55 58 70

↓ Ausführung unserer Verkehrszeichen und der retroreflektierenden Folien ↓

Flache Ausführung	Umgebördelte Ausführung	Alform Ausführung
<p>Aluminium Speziallegierung</p> <p>Ecken abgerundet, Tafelrückseite blendfrei.</p> <p>Tafelstärke je nach Verkehrszeichengröße 2 - 2,5 - oder 3 mm</p> 	<p>Aluminium Speziallegierung</p> <p>Ecken abgerundet, Tafelrückseite blendfrei.</p> <p>Erhöhte Stabilität durch die umlaufende Randverformung</p> 	<p>U-Profil für allerhöchste Festigkeit</p> <p>Alform I bis 1,50 m² Alform II bis 3,99 m² Alform III ab 4,00 m²</p> <p>für Wegweiser: bis 2,20 m Länge-Alform I ab 2,50 m Länge-Alform II</p> 
Folientyp - 1	Folientyp - 2	Folientyp - 3
<p>Standardausführung</p> <p>Die Haltbarkeitsgarantie beträgt 7 Jahre</p>	<p>Hochrückstrahlende Folientechnik sorgt für sehr gute Erkennbarkeit</p> <p>Die Haltbarkeitsgarantie beträgt 10 Jahre</p>	<p>Höchstmögliche Rückstrahlwerte für besondere Einsatzbedingungen</p> <p>Die Haltbarkeitsgarantie beträgt 12 Jahre</p>

Selbstverständlich entsprechen unsere Verkehrszeichen in allen Belangen den jeweils geltenden Bestimmungen, Normen und Vorschriften

Unsere Verkehrszeichen beginnen ab der Katalogseite 33

↓ Inhaltsverzeichnis ↓

LED STRASSENBELEUCHTUNG	4 - 10
WILDWARNGERÄTE & REFLEKTOREN	11
TEMPOANZEIGERÄTE, VERKEHRS-ERFASSUNG, ZÄHLPLATTEN	12 - 13
SCHUTZWEGBLINKANLAGEN	13 - 14
TEMPOHEMMSCHWELLEN	14 - 15
SOLARANLAGEN, WARNLEUCHTEN	15 - 22
LEITKEGEL, LEITZYLINDER, LEIT-SCHWELLEN, BODENMARKER	22 - 24

Abfallkörbe	26
Absperrband rot/weiß schraffiert	29
Absperrketten	25
Absperrpfosten und Stilpoller	23, 25-27
Absperrscherengitter	29
Absperrschranken	28
Absturzsicherungen (Schrankenzaun)	29
Akkus, Batterien, Lade- und Netzgeräte	16
Aluschneestangen zum Einklappen	30
Ampelanlagen	22
Anhaltekeilen und Anhaltestäbe	20-21
Anti-Eis Verkehrsspiegel	32
Aufbaulichtanlagen	17-18
Bakenfußplatte und Beschwerungssäcke	74
Bankettplatten aus Beton	30
Batterien und Akkus für Baustellenleuchten	16
Baustellen Ampelanlagen	22
Baustellenmarkierungssprays	29
Baustellenwarnleuchten	15-19, 23
Baustellenzaun orange	28
Beschwerungssäcke	74
Betonfundamente & Erdschraubanker	30, 74
Blinkpfeile	18-19
Bodenhülsen	74
Bodenmarkierungsleuchten	13, 21-22
Dialogdisplay Langsam-Danke	11
Eckschutzschiene, Kantenschutz	25
Edelstahlpoller	27
Erdschraubanker (Schraubfundament)	74
Fahnenmasten	26
Fahrbahnmarkierungsfolien	29
Fahrbahnteiler	24
Fahrradständer	auf Anfrage
Fahrzeugmarkierungsfolien reflektierend	32
Faltsignale	29
Fotovoltaik Komplettsysteme	16
Fußgängerübergang Blinkanlagen	13-15
Geburtstagstafel (Sondertafel)	32
Geschwindigkeitsanzeigen & Messgeräte	11-13
Grenzpflocke und Markierungsstangen	30
Handleuchten	20-21, 32
Handschranken	28
Hausmüllpresse (Patentgeschützt!)	25
Lauflichtanlagen	17-18
LED - Anhaltekeilen und Leuchten	20-21
LED - Blinkpfeile	18-19
LED - Bodenmarkierungsleuchten	13, 21-22
LED - Laufschriften	18
LED - Leuchtelemente für Leitschienen	22
LED - Leuchten	4-10, 13,15-22
LED - Leuchtmittel (MR16, GU10, E27, T8)	9-10
LED - Lichtleitsysteme	18-19
LED - RGB Multicolorleuchten	9-10
LED - Scheinwerfer	8-10
LED - Solarfliesen	21
LED - Solarmarker und Solarleuchten	15-16, 21

ABSPERRPFOSTEN, SCHIRMSTÄNDER, HAUSMÜLLPRESSE, PARKPLATZAB-SPERRBÜGEL, SCHRANKEN	25 - 29
MARKIERUNGSSTANGEN, LEITBAKEN, LEITPFLÖCKE, SCHNEESTANGEN	30
VERKEHRSSPIEGEL	31 - 32
VERKEHRSZEICHEN	33 - 68
BAUSTELLENVERKEHRSZEICHEN	68 - 70
STRASSENBEZEICHNUNGSTAFELN, ROHRRAHMEN, BEFESTIGUNGS-LASCHEN FÜR VZ	71 - 77

LED - Straßenleuchten, Tunnelbeleuchtung	4-10
LED - Tunnelmarker	22
LED - Warnblitzer	19-20
Leitbaken	30
Leitkegel	22-23
Leitkegelleuchten	23
Leitpflocke und Leitpflock-Fundamente	30
Leitschienen Leuchtelemente LED	22
Leuchtmittel LED RGB (MR16, GU10, E27, T8)	9-10
Leitzylinder flexibel	14, 23
Knicklichter (Notfallbeleuchtung)	21
Markierungssprays	29
Markierungsstangen	30
Messrad und Mess-Stab	29
Netzgeräte 230V	16
Parkplatzsperrungen und Begrenzungen	24, 26
Radar-Detektoren (Geschwindigkeitssensor)	15
Rammschutzpoller	26
Reflektoren allgemein	11, 22
Rundumleuchten & Warnlichtbaken	18-20
Schachtabsperrungen	25, 29
Schilderklemmen für Baustellen-VZ	75
Schneefangzaun grün	auf Anfrage
Schneestangen und Bodenhülse	30
Schranken	28
Schraubfundamente	74
Schutzwegbake	14
Schutzwegblinkanlage	13-15
Solarversorgung Komplettsysteme	16
Solarleuchterset für Wartehäuschen	6
Solarwarnleuchten	15, 16, 21
Sonnenschirmständer (Patentgeschützt!)	25
Spiegel (auch Kontrollspiegel)	31-32
Stableuchterset LED	21
Straßenleuchten LED	4-10
Streugutbehälter und Streuwagen	auf Anfrage
Suchscheinwerfer	32
Taschenlampen und Batterien	21, 32
Tastschalter für Ampelsteuerungen	auf Anfrage
Tempoanzeigen und Verkehrsmessgeräte	11-13
Tempohemmschwellen	14-15
Tunnelleuchten LED	7, 22
Verkehrs- und Beobachtungsspiegel	31-32
Verkehrszählplatten und Seitenradar	12
Verkehrszeichen	33-77
Verkehrszeichen Abdeckband	70
Verkehrszeichen Befestigungsglaschen	72-75
Verkehrszeichen in Baustellenausführung	68-70
Verkehrszeichen Rohrrahmen & Rohrsteher	75-77
Straßenbezeichnungs- & Hausnummertafeln	71
Vorwarnleuchten	15-18
Warnleuchtenmodule	15
Warnleuchten & Zubehör	13, 15-20
Warnlichtbaken und Rundumleuchten	18-20
Wildwarnsysteme und Reflektoren	11
Wiwaflash Warnblitzer	20

↓ LED Parkleuchten - LED Stadtleuchten - LED Straßenleuchten ↓

Durch das elegante Design eignet sich diese Leuchte hervorragend zur Beleuchtung von Alleen, Geh- und Radwegen, Parkanlagen, öffentlichen Bereichen und vielen weiteren Einsatzorten.

Sonderausführungen auf Anfrage!



Leds	Optik	VAC	W	LPH	Fläche	Lux	Art.Nr.	VKP €
12	L 63° - R 63° R 20° - V 55°	230	17	3 m	11 x 5 m	40 lx	L070	429,00
				4 m	15 x 7 m	23 lx		
				5 m	19 x 8 m	15 lx		
24	L 63° - R 63° R 20° - V 55°	230	33	4 m	15 x 7 m	46 lx	L071	539,00
				5 m	19 x 8 m	30 lx		
				6 m	23 x 10 m	21 lx		
54	L 52° - R 52° R 20° - V 55°	230	70	4 m	10 x 7 m	84 lx	L074	836,00
				5 m	12 x 8 m	54 lx		
				6 m	15 x 10 m	37 lx		
Aluminium Gehäuse			Gehärtetes Glas			Farbindex Ra >75		
Lichtstr. 1000/2000/3900lm			Tj=60 / 65 / 70°C; Ta=25°C			12/24/54 LED @350mA		
Leistungsfaktor PF > 0,9			LED Lebensdauer > 50.000 h			Schutzklasse: II		
Schutzart: IP65			Maße: H 85 x Ø 65 cm			Gewicht: 14 kg		



Durch das nostalgisch klassische Design kann man mit dieser speziellen Leuchte auch in der Stadtgestaltung besondere Akzente bei der Beleuchtung setzen ohne damit auf die zukunftsweisende, moderne und energiesparende LED Technologie zu verzichten.

Sonderausführungen auf Anfrage!

Leds	Optik	VAC	W	LPH	Fläche	Lux	Art.Nr.	VKP €
20	L 63° - R 63° R 20° - V 55°	230	38	4 m	15 x 7 m	48 lx	L076	504,90
				5 m	19 x 8 m	33 lx		
				6 m	23 x 10 m	22 lx		
30	L 63° - R 63° R 20° - V 55°	230	55	4 m	15 x 7 m	73 lx	L077	596,20
				5 m	19 x 8 m	50 lx		
				6 m	23 x 10 m	34 lx		
Aluminiumguss Gehäuse			Gehärtetes Glas			Farbindex Ra >75		
Lichtstrom 270 / 3700 lm			Tj=75°C; Ta=25°C			20 / 30 LED @ 550 mA		
Leistungsfaktor PF > 0,9			LED Lebensdauer >100.000 h			Schutzklasse: II		
Schutzart: IP65			Maße: H 90 x Ø 40 x 40 cm			Gewicht: 8 kg		



Durch das elegante und zugleich sehr kompakte Design eignet sich diese Leuchte besonders zur Verwendung in Stadtgebieten. Sie ermöglicht den Einsatz der zukunftsweisenden, modernen und energiesparenden LED-Technik ohne auf Ästhetik zu vergessen.

Sonderausführungen auf Anfrage!

Leds	Optik	VAC	W	LPH	Fläche	Lux	Art.Nr.	VKP €
20	L 67° - R 67° R 20° - V 55°	230	38	4 m	19 x 7 m	65 lx	L079	537,90
				5 m	23 x 9 m	42 lx		
				6 m	28 x 11 m	29 lx		
30	L 67° - R 67° R 20° - V 55°	230	55	4 m	19 x 7 m	97 lx	L080	682,00
				5 m	23 x 9 m	62 lx		
				6 m	28 x 11 m	43 lx		
Aluminium Gehäuse			Gehärtetes Glas			Farbindex Ra >75		
Lichtstrom 2800 / 4100 lm			Tj=75 / 85°C; Ta=25°C			20 / 30 LED @ 550 mA		
Leistungsfaktor PF > 0,9			LED Lebensdauer >100.000 h			Schutzklasse: II		
Schutzart: IP65			Maße: H 34 x Ø 48 cm			Gewicht: 10 kg		

Durch das moderne und dynamische Design eignet sich diese Leuchte speziell zur Beleuchtung von Straßen und Parkzonen unter Einhaltung der vorgeschriebenen Normen.

Sonderausführungen auf Anfrage!



Leds	Optik	VAC	W	LPH	Fläche	Lux	Art.Nr.	VKP €
12	L 63° - R 63° R 20° - V 55°	230	15	3 m	11 x 5 m	46 lx	L002	316,80
				4 m	15 x 7 m	26 lx		
				5 m	19 x 8 m	16 lx		
24	L 63° - R 63° R 20° - V 55°	230	33	4 m	15 x 7 m	51 lx	L006	415,80
				5 m	19 x 8 m	33 lx		
				6 m	23 x 10 m	23 lx		
30	L 63° - R 63° R 20° - V 55°	230	40	6 m	23 x 10 m	28 lx	L009	528,00
				7 m	27 x 12 m	21 lx		
				8 m	31 x 14 m	16 lx		
Aluminiumguss Gehäuse			Gehärtetes Glas			Farbindex Ra >75		
Lichtstr. 1000/1950/2400lm			Tj=60/65/70°C; Ta=25°C			12/24/30 LED @350mA		
Leistungsfaktor PF > 0,9			LED Lebensdauer > 50.000 h			Schutzklasse: II		
Schutzart: IP65			Maße: L 70 x B 28 x H 19 cm			Gewicht: 6 kg		

↓ LED Straßenleuchten - LED Schutzwegleuchte ↓

Durch das moderne und dynamische Design eignet sich diese Solar-Leuchte speziell zur Beleuchtung von Straßen und Parkzonen sowie an anderen Orten wo es keine Stromversorgung gibt.

Sonderausführungen auf Anfrage!



SHARK SOLAR

Leds	Optik	VDC	W	LPH	Fläche	Lux	Art.Nr.	VKP €
Komplettsset mit Fotovoltaikversorgung, 140W Solarpanel, 1 x Akku								
12	L 63° - R 63° R 20° - V 55°	12	15	3 m	11 x 5 m	46 lx	L004	2338,60
				4 m	15 x 7 m	26 lx		
				5 m	19 x 8 m	16 lx		

Leds	Optik	VDC	W	LPH	Fläche	Lux	Art.Nr.	VKP €
Komplettsset mit Fotovoltaikversorgung, 200 W Solarpanel, 2 x Akku								
24	L 63° - R 63° R 20° - V 55°	12	33	4 m	15 x 7 m	51 lx	L005	3278,00
				5 m	19 x 8 m	33 lx		
				6 m	23 x 10 m	23 lx		
Aluminiumguss Gehäuse		Gehärtetes Glas		Farbindex Ra >75				
Lichtstrom 1000 / 1950 lm		Tj=60 / 65°C; Ta=25°C		12 / 24 LED @ 350 mA				
Leistungsfaktor PF > 0,9		LED Lebensdauer > 50.000 h		Schutzklasse: II				
Schutzart: IP65		Maße: L 70 x B 28 x H 19 cm		Gewicht: 6 kg				

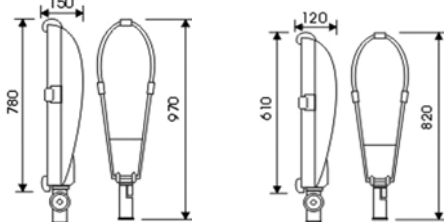

TWISTER

Durch das moderne und dynamische Design eignet sich diese Leuchte speziell zur Beleuchtung von Straßen und Parkzonen unter Einhaltung der vorgeschriebenen Normen. Die Leuchte gibt es in 2 verschiedenen Ausführungen.

Sonderausführungen auf Anfrage!

Leds	Optik	VAC	W	LPH	Fläche	Lux	Art.Nr.	VKP €
54	L 63° - R 63° R 20° - V 55°	230	75	6 m	23 x 10 m	50 lx	L016	814,00
				7 m	27 x 12 m	37 lx		
				8 m	31 x 14 m	28 lx		
72	L 63° - R 63° R 20° - V 55°	230	95	6 m	23 x 10 m	66 lx	L018	1979,00
				8 m	31 x 14 m	37 lx		
				10 m	39 x 17 m	24 lx		
Aluminiumguss Gehäuse		Gehärtetes Glas		Farbindex Ra >75				
Lichtstrom 4300 / 5700 lm		Tj=75 / 85°C; Ta=25°C		54 / 72 LED @ 350 mA				
Leistungsfaktor PF > 0,9		LED Lebensdauer > 50.000 h		Schutzklasse: II				
Schutzart: IP65		Maße: L 82/97 x H 12/15 cm		Gewicht: 7 - 9 kg				



STRATOS

Durch das patentierte, moderne & dynamische Design eignet sich diese Leuchte speziell zur hochwertigen Beleuchtung von Straßen und Parkzonen unter Einhaltung der vorgeschriebenen Normen.

Leds	Optik	VAC	W	LPH	Fläche	Lux	Art.Nr.	VKP €
60	L 65° - R 65° R 35° - V 55°	230	100	8 m	36 x 18 m	25 lx	L020	Anfrage
				9 m	40 x 20 m	20 lx		
				10 m	44 x 22 m	16 lx		
				12 m	52 x 26 m	12 lx		
100	L 65° - R 65° R 35° - V 55°	230	175	8 m	36 x 18 m	42 lx	L021	Anfrage
				9 m	40 x 20 m	33 lx		
				10 m	44 x 22 m	27 lx		
				12 m	52 x 26 m	19 lx		
Aluminiumguss Gehäuse		Gehärtetes Glas		Farbindex Ra >75				
Lichtstrom 7000 / 12000 lm		Tj=75 / 85°C		60/100 LED @ 530 mA				
Leistungsfaktor PF > 0,95		LED Lebensdauer > 100.000h		Schutzklasse: II				
Schutzart: IP65		Maße: H 73/90 x H 12/13 cm		Gewicht: 10 - 15 kg				

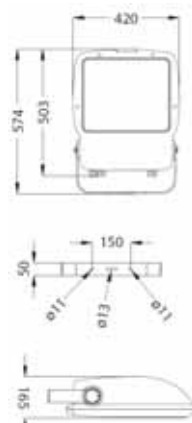

Mit dem patentierten Optiksistem eignet sich diese Hochleistungsleuchte speziell zur Beleuchtung von Fußgängerschutzwegen.

Durch das sehr helle und eng gebündelte Licht ist sie aber ebenso zur Beleuchtung von weiteren Objekten und Orten geeignet.



MAYA

Leds	Optik	VAC	W	LPH	Fläche	Lux	Art.Nr.	VKP €
30	L 18° - R 18° R 35° - V 35°	230	43	4 m	2,4 x 5,4m	250	L030	836,00
				5 m	2,9 x 6,8m	160		
				6 m	3,5 x 8,0m	110		
Aluminiumguss Gehäuse		Gehärtetes Glas		Farbindex Ra >75				
Lichtstrom 1900 lm		Tj=65; Ta=25°C		30 LED @ 350 mA				
Leistungsfaktor PF > 0,9		LED Lebensdauer > 50.000 h		Schutzklasse: II				
Schutzart: IP66		Maße: L 51 x B 42 x H 17 cm		Gewicht: 10 kg				

LED SOLARLEUCHE

LED-STRASSENLEUCHTEN

LED SCHUTZWEGLEUCHE



↓ LED Schutzwegleuchte - LED Lichtleiste - LED Solarleuchte - LED Einbauleuchten ↓

Diese Hochleistungslichtleiste CL eignet sich durch die patentierte Optik besonders zur Verwendung als Schutzwegbeleuchtung (auch mit 12V DC Stromversorgung erhältlich).

Sonderausführungen auf Anfrage!

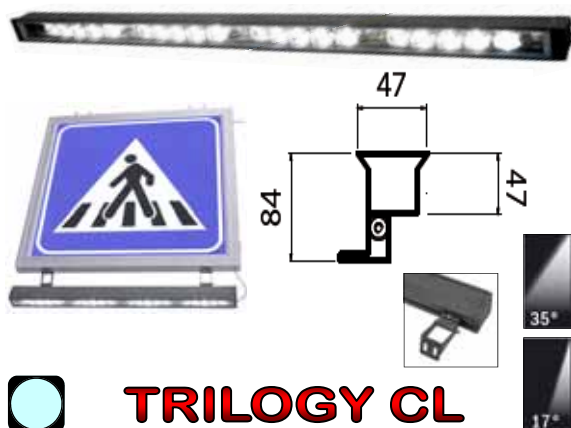

TRILOGY CL

Leds	Optik	VAC	W	LPH	Fläche	Lux	Art.Nr.	VKP €
5	L 35° - R 35° R 17° - V 17°	230	8	4 m	2 x 6 m		L051	195,80
				5 m	3 x 7 m			
				6 m	4 x 8 m			
10	L 35° - R 35° R 17° - V 17°	230	15	4 m	2 x 6 m		L053	418,00
				5 m	3 x 7 m			
				6 m	4 x 8 m			
20	L 35° - R 35° R 17° - V 17°	230	30	4 m	2 x 6 m	135	L055	655,60
				5 m	3 x 7 m	86		
				6 m	4 x 8 m	60		
Aluminium Gehäuse			Gehärtetes Glas			Farbindex Ra >75		
Lichtstrom 350/700/1400lm			Tj=50 / 55 / 60°C; Ta=25°C			5/10/20 LED @ 350 mA		
Leistungsfaktor PF > 0,9			LED Lebensdauer > 50.000h			Schutzklasse: II		
Schutzart: IP65			Maße: L 30 / 60 / 100 cm			Gewicht: bis zu 3,8 kg		

Diese Hochleistungslichtleiste RF eignet sich besonders zur Beleuchtung von Gebäudefassaden, Plätzen und Verkaufsständen sowie von anderen Orten (auch mit 12V DC Stromversorgung erhältlich).

Sonderausführungen auf Anfrage!

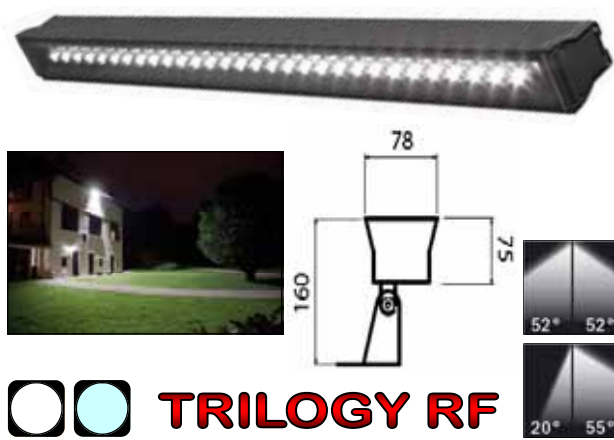

TRILOGY RF

Leds	Optik	VAC	W	LPH	Fläche	Lux	Art.Nr.	VKP €
6	L 52° - R 52° R 20° - V 55°	230	8	4 m	10 x 7 m		L056	204,60
				5 m	12 x 9 m			
				6 m	15 x 11 m			
18	L 52° - R 52° R 20° - V 55°	230	25	4 m	10 x 7 m		L058	408,10
				5 m	12 x 9 m			
				6 m	15 x 11 m			
30	L 52° - R 52° R 20° - V 55°	230	42	4 m	10 x 7 m	48 lx	L060	539,00
				5 m	12 x 9 m	31 lx		
				6 m	15 x 11 m	21 lx		
Aluminium Gehäuse			Gehärtetes Glas			Farbindex Ra >75		
Lichtstr. 440/1320/2180lm			Tj=50 / 55 / 65°C; Ta=25°C			6/18/30 LED @ 350mA		
Leistungsfaktor PF > 0,9			LED Lebensdauer > 50.000 h			Schutzklasse: II		
Schutzart: IP65			Maße: L 30 / 60 / 100 cm			Gewicht: bis zu 3,8 kg		



TRILOGY-SOLAR



Dieses komplette Solarset eignet sich besonders zur stromunabhängigen Beleuchtung von Buswartehäuschen und Haltestellen, Gartenhäuschen, diversen Überdachungen, Werbetafeln u.v.m. Es besteht aus einer Speziallichtleiste RF, dem Solarpaneel, Akku und der Elektronik mit Sensor.

Sonderausführungen auf Anfrage!

Leds	Optik	VDC	W	LPH	Fläche	Lux	Art.Nr.	VKP €
6	L 52° - R 52°	12	8	2,5m	6 x 4 m	6 lx	L065	653,40
Aluminium Gehäuse			Gehärtetes Glas			Farbindex Ra >75		
Lichtstrom 130 lm			Tj=50°C; Ta=25°C			6 LED @ 350 mA		
Leistungsfaktor PF > 0,9			LED Lebensdauer > 50.000h			Schutzklasse: II		
Schutzart: IP65			Maße: L 30 x H 7,8 x T 7,5 cm			Gewicht: 1,5kg		

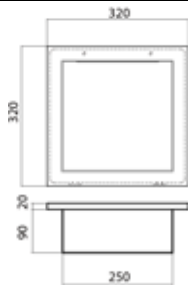

PE-CL



PE-W3S

Diese Einbauleuchte mit patentierter Hochleistungsoptik eignet sich optimal zur Umrüstung von bestehenden Deckenleuchten bei Tankstellen und Autobahnmautstationen.

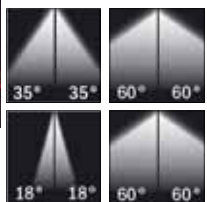

ATLAS PE

Leds	Optik	VAC	W	LPH	Fläche	Lux	Art.Nr.	VKP €
30	PE-CL L 35° - R 35° R 18° - V 18°	230	43	5 m	6,8x2,9m	150	L031	677,60
				6 m	8,0x3,5m	110		
				7 m	10,0x4,5m	80		
40	PE-W3S L 60° - R 60° R 60° - V 60°	230	70	6 m	8,0x3,5m	110	L032	Anfrage
				7 m	10,0x4,5m	80		
				8 m	11,5x5,0m	60		
Aluminiumguss Gehäuse			30 Led @ 350 mA			40 Led @ 530 mA		
Gehärtetes Glas			Lichtstrom 2300 lm			Lichtstrom 5100 lm		
Leistungsfaktor PF > 0,9			Tj=70°C; Ta=25°C			Tj=90°C; Ta=25°C		
Schutzart: IP55			LED Lebensdauer > 70.000h			> 90.000h		

LED SCHUTZWEGLEUCHTE

LED LICHTLEISTE

LED SOLARLEUCHE

LED EINBAULEUCHE

↓ LED Tunnelleuchten - LED Bodenleuchten - LED Pollerleuchten ↓

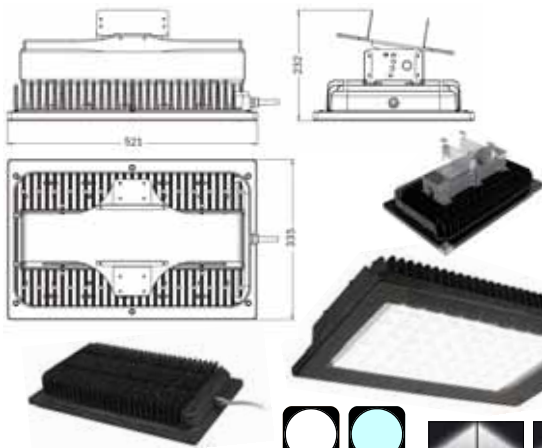

Diese innovative Hochleistungsleuchte ist durch das patentierte Optiksistem speziell zur Tunnelbeleuchtung konstruiert. Sie zeichnet sich durch eine hohe Effizienz bei niedrigem Energieverbrauch aus.

Sonderausführungen auf Anfrage!

RADIANT 2

Leds	Optik	VAC	W	LPH	Fläche	Lux	Art.Nr.	VKP €
60	L 60° - R 60° H 60° - V 60°	230	75	6 m	Ø 21 m	37 lx	L035	Anfrage
				8 m	Ø 28 m	21 lx		
				10 m	Ø 35 m	13 lx		
Aluminiumguss Gehäuse		Gehärtetes Glas		Farbindex Ra >75				
Lichtstrom 5400 lm		Tj=85; Ta=28°C		40 LED @ 525 mA				
Leistungsfaktor PF > 0,9		LED Lebensdauer > 90.000h		Schutzklasse: II				
Schutzart: IP65		Maße: L 52 x B 34 x H 23 cm		Gewicht: 8,5 kg				



Diese innovative Hochleistungsleuchte ist durch das patentierte Optiksistem speziell zur Tunnelbeleuchtung konstruiert. Sie zeichnet sich durch eine hohe Effizienz bei niedrigem Energieverbrauch aus.

Sonderausführungen auf Anfrage!

RADIANT 4

Leds	Optik	VAC	W	LPH	Fläche	Lux	Art.Nr.	VKP €
40	L 57° - R 57° H 30° - V 57°	230	75	5,0m	15 x 11 m	75 lx	L037	866,80
				5,5m	17 x 12 m	62 lx		
				6,0m	19 x 13 m	52 lx		
Aluminiumguss Gehäuse		Gehärtetes Glas		Farbindex Ra >75				
Lichtstrom 5400 lm		Tj=85; Ta=28°C		40 LED @ 525 mA				
Leistungsfaktor PF > 0,9		LED Lebensdauer > 90.000 h		Schutzklasse: II				
Schutzart: IP65		Maße: L 59 x B 34 x H 31 cm		Gewicht: 8,5 kg				

Diese kompakte Bodeneinbauleuchte eignet sich besonders für architektonische und dekorative Beleuchtungen von Einfahrten, Promenaden und verschiedenen Wegen und Plätzen. (für Straßeneinsatz siehe Seite 13)



Für andere Farben und Ausführungen siehe Seite 13!

KRONOS



LEDs	VAC	W	Lichtfarbe	Lumen	Art.Nr.	VKP €
2	230	7,6	warmweiß	50	L100	242,00
2	230	7,6	kaltweiß	80	L101	242,00
Aluminiumguss Gehäuse		Gehärtete Linse (Optik 120°)		Schutzklasse: II		
Schutzart: IP67		LED Lebensdauer > 50.000h		Gewicht: 1,3 kg		

Durch das elegante Design eignet sich dieser leichte Aluminiumpoller besonders zur architektonischen und dekorativen Beleuchtung von Gartenbereichen, Einfahrten, Promenaden, Wegen u.v.m.

Sonderausführungen auf Anfrage!



AMAR



LEDs	VAC	W	Lichtfarbe	Lumen	Art.Nr.	VKP €
8	230	13	warmweiß	350	L105	398,20
8	230	13	kaltweiß	500	L106	398,20
Aluminiumguss Gehäuse		Gehärtete Linse, Optik 360 / 140°		Schutzklasse: II		
Schutzart: IP65		LED Lebensdauer > 50.000h		Gewicht: 3,5 kg		

↓ LED Scheinwerfer ↓



Diese kompakten und beweglichen Scheinwerfer eignen sich ideal für die Beleuchtung von Schildern und Werbetafeln, für Gartenbereiche sowie als Akzentbeleuchtung von Fassaden und Objekten.

NESS

DAVY

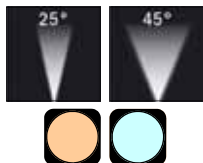
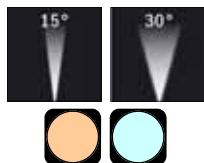

Type	Optik	LEDs	VAC	W	Lichtfarbe	Lumen	Art.Nr.	VKP €
Davy	45°	6	230	10	warmweiß	410	L120	170,50
					kaltweiß	590	L121	170,50
Ness	30°	5	230	12	warmweiß	420	L124	189,50
					kaltweiß	600	L125	189,50
Ness	15°	5	230	12	warmweiß	420	L126	189,50
					kaltweiß	600	L127	189,50
Aluminium Gehäuse			gehärtete Linse			Farbindex Ra >75		
Leistungsfaktor PF > 0,9			LED Lebensdauer > 40.000h			Schutzklasse: II		
Schutzart: IP65			Maße: H 21 (D:23) x Ø 11 (D:12,5) cm			Gewicht: 1,4 (D:1,2) kg		

Diese beweglichen Scheinwerfer eignen sich ideal für die Beleuchtung von Schildern, Lokalbereichen, Gewölben, Hallen sowie als Akzentbeleuchtung von Fassaden und Objekten.

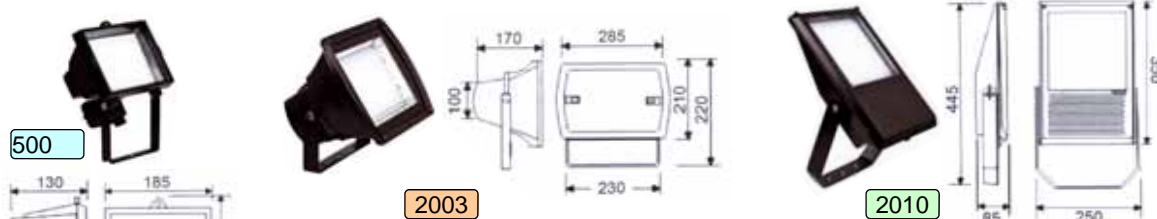

NAGUS



Type	Optik	LEDs	VAC	W	Lichtfarbe	Lumen	Art.Nr.	VKP €
500	40°	192	230	10	kaltweiß	660	L130	144,30
2003	40°	240	230	15	kaltweiß	720	L131	234,50
2010	40°	324	230	16	kaltweiß	800	L132	223,60
Aluminium Gehäuse			gehärtetes Glas			Farbindex Ra >75		
Leistungsfaktor PF > 0,9			LED Lebensdauer > 30.000 h			Schutzklasse: II		
Schutzart: IP65			Maße: siehe Skizze			Gewicht: 1,2/1,4/2,7kg		



Dieser bewegliche Scheinwerfer eignet sich optimal zur Objektbeleuchtung sowie auch zur Akzentbeleuchtung von Denkmälern und Fassaden, von Gartenbereichen sowie um architektonische Details besonders zu betonen. Eine drehbare Achse erleichtert die Ausrichtung der Lichtverteilung.

Sonderausführungen auf Anfrage!



TACHYON



Optik	LEDs	VDC	W	Lichtfarbe	Lumen	Art.Nr.	VKP €
30°	24	24	28	kaltweiß	1900	L136	339,60
24V Netzteil zur Stromversorgung						L160	46,20
Aluminium Gehäuse			gehärtetes Glas			Farbindex Ra >75	
Leistungsfaktor PF > 0,9			LED Lebensdauer > 50.000 h			Schutzklasse: II	
Schutzart: IP65			Maße: siehe Skizze			Gewicht: 3 kg	

Sonderausführungen auf Anfrage!

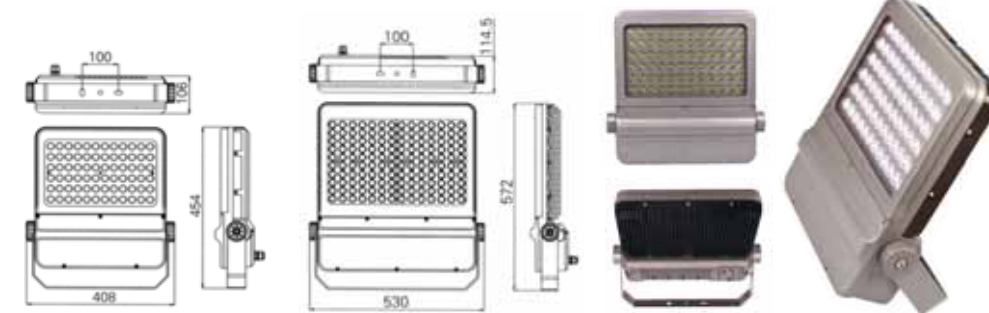

Hochleistungsscheinwerfer für die Beleuchtung von großen Außen- und Industriebereichen, für Denkmäler und Fassaden sowie viele weitere Gebäude u.v.m. Der Scheinwerfer ist in 2 Ausführungen erhältlich. Durch die drehbare Achse wird die Ausrichtung bei der Montage sehr erleichtert.



SIERRA



Optik	LEDs	VAC	W	Lichtfarbe	Lumen	Art.Nr.	VKP €
20°	72	230	99	kaltweiß	5300	L138	1708,20
20°	140	230	183	kaltweiß	12370	L139	2432,40
Aluminium Gehäuse			gehärtetes Glas			Farbindex Ra >75	
Leistungsfaktor PF > 0,9			LED Lebensdauer > 50.000 h			Schutzklasse: II	
Schutzart: IP65			Maße: siehe Skizze			Gewicht: 9,5 / 15,8 kg	



Multicolor Hochleistungslichtleiste mit RGB Farbsteuerung, dadurch optimal für die besonders effektvolle Beleuchtung von Gebäudefassaden & Museumsbereichen, von Messeständen und Verkaufsf lächen u.v.m. geeignet.

Sonderausführungen auf Anfrage!

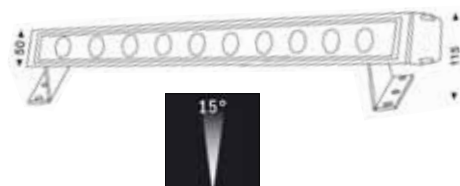

TRILogy COLOR



Type	Optik	LEDs	VDC	W	Lichtfarbe	Länge	Art.Nr.	VKP €
Trilogy	15°	10	24	15	RGB multicolor	50 cm	L144	188,00
Trilogy	15°	20	24	30	RGB multicolor	100 cm	L145	370,40
RGB Controller 24V							L170	79,80
Aluminium Gehäuse			gehärtetes Glas			Farbindex Ra >75		
Leistungsfaktor PF > 0,9			LED Lebensdauer > 50.000 h			Schutzklasse: II		
Schutzart: IP65			Maße: Längen 50 oder 100 cm			Gewicht: 1,9 / 3,2 kg		

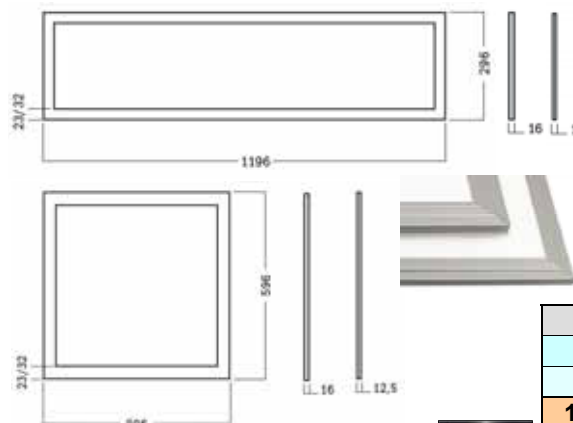

Die besonders elegant designten, ultraflachen LED-Paneele sorgen für eine homogene und nahezu blendfreie Ausleuchtung. Bestens geeignet für die Beleuchtung von Wohn- & Verkaufsräumen, Büros, Rezeptionen u.v.m. Auch in RGB Multicolor erhältlich.

Andere Ausführungen auf Anfrage!

PRAXIS



Type	Optik	VAC	W	Lichtfarbe	Lumen	Art.Nr.	VKP €
60 x 60 cm	120°	230	25	neutralweiß	2000	L700	351,70
60 x 60 cm	120°	230	45	neutralweiß	2950	L701	440,50
120 x 30 cm	120°	230	25	neutralweiß	2050	L702	323,70
120 x 30 cm	120°	230	60	neutralweiß	3750	L703	432,50
Leistungsfaktor PF > 0,9		Farbindex Ra >75		Schutzklasse: II			
Schutzart: IP40		LED Lebensdauer > 50.000 h		Gewicht: 4,5 kg			

Einfache Umrüstung bestehender Leuchtstoffröhren, optimal geeignet für Autohäuser, Bau-, Lebensmittel- und Fachmärkte, Büros, Hotels, Konferenzräume, Krankenhäuser, Schulen, Tankstellen, Tennishallen, Tiefgaragen, u.v.m.

Starter und Vorschaltgerät werden nicht mehr verwendet!

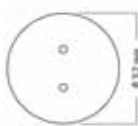

TUBE LED T8



Typ	LEDs	VAC	W	Lichtfarbe	Lumen	Art.Nr.	VKP €
Länge 60 cm Ø 2,6 cm	126	230	8	warmweiß	780	L594	63,00
				neutralweiß	845	L595	63,00
				kaltweiß	900	L596	63,00
Länge 90 cm Ø 2,6 cm	180	230	12	warmweiß	1050	L597	70,50
				neutralweiß	1150	L598	70,50
				kaltweiß	1200	L599	70,50
Länge 120 cm Ø 2,6 cm	252	230	16	warmweiß	1560	L600	105,80
				neutralweiß	1690	L601	105,80
				kaltweiß	1820	L602	105,80
Länge 150 cm Ø 2,6 cm	324	230	21	warmweiß	1920	L603	131,00
				neutralweiß	2080	L604	131,00
				kaltweiß	2240	L605	131,00
Farbindex Ra > 75		LED Lebensdauer > 50.000 h		Gewicht: 0,27 - 0,81 kg			

Viele Vorteile ermöglichen die Verwendung dieser Leuchten auch an Orten, wo keine Wärme abgegeben werden darf wie z.B. Apothekenregale, Bilder, Büro-, Geschäfts- und Verkaufsräume, div. Möbel, Schaufenster, Vitrinen u.v.m.

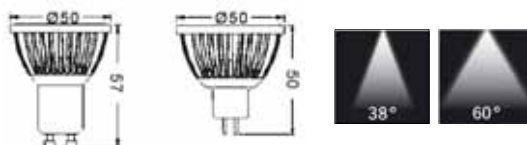

TAB



Typ - Optik	LEDs	VAC	W	Lichtfarbe	Lumen	Art.Nr.	VKP €
GU 10 38°	3	230	4	warmweiß	120	L530	18,30
				neutralweiß	130	L531	18,30
				kaltweiß	160	L532	18,30
GU 10 60°	3	230	4	warmweiß	120	L533	18,30
				neutralweiß	130	L534	18,30
				kaltweiß	160	L535	18,30
GU5,3 (MR16) 38°	3	230	3	warmweiß	120	L517	15,90
				neutralweiß	130	L518	15,90
				kaltweiß	160	L519	15,90
GU5,3 (MR16) 60°	3	230	3	warmweiß	120	L520	15,90
				neutralweiß	130	L521	15,90
				kaltweiß	160	L522	15,90
Farbindex Ra > 75		LED Lebensdauer > 50.000 h		hohe Energieeinsparung			

↓ LED RGB Gartenleuchte mit Fernbedienung ↓

Optimal für Ihre Außen-, Garten- oder Pflanzenbeleuchtung geeignet ist diese Aluminium-Druckguss-Leuchte mit RGB GU10 Leuchtmittel. Der Strahlerausendurchmesser beträgt 100 mm, die Höhe mit Bügel ohne Erdspieß 150 mm. Ca. 2,5 m Kabelzuleitung (mit Stecker). Lieferung erfolgt inkl. Fernbedienung für alle Leuchtfunktionen!



Ausführung	VAC	W	Lichtfarbe	Art.Nr.	VKP €
Außenleuchte	230	5	Multicolor	L560	42,90

↓ RGB Leuchtmittel mit Fernbedienung! ↓

Diese dimmbaren RGB Leuchtmittel eignen sich speziell zur dekorativen Beleuchtung. Einfach gegen die vorhandenen Leuchtmittel austauschen und schon können Farben und die verschiedenen Leuchtfunktionen mit der optionalen Fernbedienung jederzeit verändert oder mit fix einstellbarer Zeit automatisch überblendet und gewechselt werden.



Ausführung	VAC	W	Lichtfarbe	Art.Nr.	VKP €
MR 16	12	5	Multicolor	L561	24,90
GU 10	230	5	Multicolor	L562	28,90
E 27	230	5	Multicolor	L563	31,90
Fernbedienung			Multicolor	L564	5,90

↓ LED Duftzerstäuber / Ionisator / Luftbefeuchter mit Ultraschalltechnik ↓



Verwandelt jedes Zimmer in eine Wellness-Oase, sorgt für saubere Luft. Abschaltbare LED Stimmungsbeleuchtung mit Farbwechselautomatik oder Auswahl der Lieblingsfarbe. Die Beduftung erfolgt durch eine Zugabe von 3-5 Tropfen 100% naturreiner, ätherischer Öle in den Wasserbehälter. Ätherische Öle können entspannen, anregen, aktivieren, harmonisieren, beruhigen u.v.m.

Technische Beschreibung - Maße: Ø 150 x H 130 mm, 620 g
Ultraschall Duft-Zerstäuber / Mini-Ionisator-Luftreiniger / Luftbefeuchter. Wasserbehälterkapazität max. 80ml (Messbecher zum Einfüllen wird mitgeliefert), Nebelproduktion ca. 25ml/h. Maximale Laufzeit ca. 3 Stunden mit automatischer Endabschaltung durch Sensor (wenn der Wasserbehälter leer ist).

Modell	VAC-DC	W	Lichtfarbe	Art.Nr.	VKP €
weiß	230/24V	12	Multicolor	L580	39,90
schwarz	230/24V	12	Multicolor	L581	39,90

Originalfotos



MIZAR



MINICITY

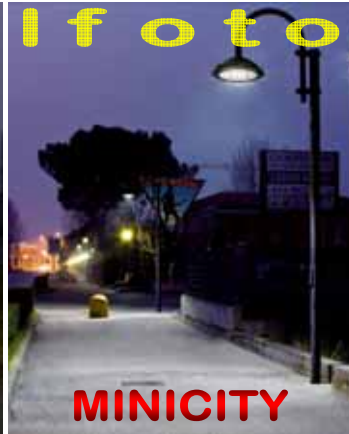

QUINCY

Wir entwickeln unsere Leuchten ständig weiter! Informationen zu den neuesten Innovationen erhalten Sie sehr gerne auf Anfrage.

Mit unserem Vorführständer können wir gleichzeitig bis zu 6 verschiedene Leuchten bis zu einer Höhe von 6 m direkt beim Kunden vorführen.



Gleichzeitig können wir aber auch Messungen der Beleuchtungsstärke von vorhandenen Leuchten durchführen um so im direkten Vergleich den Unterschied zu unseren LED Leuchten zu zeigen.



Unfälle mit Wild lassen sich sehr erfolgreich mit unserem elektronischen solarbetriebenen WIWASOL-III vermeiden. Unser Wildwarngerät wird bereits in sehr vielen europäischen Ländern und den USA eingesetzt!



Die Besonderheit unserer ganzjährig einsetzbaren Geräte ist der integrierte Mikroprozessor, dadurch können wir verschiedene Parameter wie Warneffekte, Reichweiten usw. auch nachträglich noch verändern.

Der große Vorteil dabei ist, dass man auch nach einigen Jahren die Geräte jederzeit auf den neuesten Stand updaten kann, nützlich zum Beispiel wenn sich Warneffekte einmal verändern sollten oder andere Lautstärken gewünscht sind.

Die Wirkung der Geräte setzt bereits sehr früh ab dem Beginn der Dämmerung ein.

Über spezielle Sensoren wird das Scheinwerferlicht von näherkommenden Fahrzeugen bereits **ab einer Entfernung von mehreren 100 Metern erkannt** und der optisch- / akustische Effekt zuverlässig ausgelöst. Nachdem das Fahrzeug beim Gerät vorbeigefahren ist, wird der Effekt abgeschaltet und das Gerät wartet auf das nächste Auto.

Optimal ergänzt werden die Wiwasolgeräte durch unsere neuen Wildwarnreflektoren. Durch die halbrunde Formgebung erzielen wir einen viel breiteren Abstrahlwinkel (120°) als es mit herkömmlichen Reflektoren möglich ist.

Ein großer Vorteil ist auch die geländeformunabhängige Verwendbarkeit. Egal ob die Montage bei ebenem Gelände, an Hang- oder Tallagen erfolgt, man muss darauf keine Rücksicht mehr nehmen (bei anderen Wildwarnreflektoren müssen je nach Hersteller Unterlegkeile oder spezifische Reflektoren verwendet werden!)

Der blaue Warnreflektor bietet außerdem die mit Abstand größte Reflexionsfläche aller am Markt erhältlichen Wildwarnsysteme!

Neu!

Montageempfehlung für Wiwasol

- WIWASOL III - Geräte
- normale Wildwarnreflektoren

Die **Montage** der elektronischen Wiwasol-III Wildwarngeräte sollte **ca. alle 50m diagonal im Wechsel** erfolgen.

Für **1km Streckenlänge** benötigt man somit **20 Stück Wiwasol-III** Geräte, bei einem Leitpflockabstand von 33 m dann nur mehr 15 Geräte.

Als **optimale Ergänzung** sollten jeweils an dem an der anderen Straßenseite gegenüber stehenden Leitpflock unsere **Wildwarnreflektoren** Wiwaflash oder blau montiert werden, als zusätzliche Empfehlung aber auch an jenen Leitpflockpaaren, die zwischen den Geräten stehen.

Schraube für Wiwasol



1

2

3

4

Abb.	Bezeichnung	Lichtfarbe	Ton	Art.Nr.	VKP €
1	WIWASOL III	blau	4 kHz	9000	74,00
			8 kHz	9004	74,00
2	WIWASOL III Evolution	blau / gelb	4 kHz	9014	79,00
			8 kHz	9015	79,00
3	Wiwaflash Wildwarnreflektor weiß für alle Geländeformen, (Lieferung mit Schrauben)			9050	7,90
4	Wildwarnreflektor blau für alle Geländeformen Sondergröße: 260 x 97 x 25 mm, (Lfg. mit Schrauben)			9019	8,90
5	Stifttorx Niro-Befestigungsschraube (20 Stück)			9002	6,00
6	Stifttorx Werkzeugbit			9001	2,50

Sonderausführungen wie Mähwarner, spezielle Warntöne, verlängerte Reichweiten usw. auf Anfrage möglich

↓ Verschiedene Warntafeln inkl. Langsam-Danke Anzeige in vielen Variationen auf Anfrage erhältlich ↓



↓ Tempoanzeigen vom Einstiegs- bis zum Topgerät mit Datenaufzeichnung von beiden Richtungen ↓

Unsere beiden **NANO** Einstiegsgeräte zeichnen sich durch die einfache Bedienung (Aufstellen-Einschalten-Fertig) und die kompakte Bauweise aus. Beiden Geräten gemeinsam ist der reflektierende Rand, der abschließbare Akkukasten und die 2-stellige Anzeige mit gelben Hochleistungs-LEDs. Beim Nano plus sorgt der integrierte, rote LED Rahmen für mehr Aufmerksamkeit (bei Überschreitung der erlaubten Geschwindigkeit blinkt dieser Rahmen zusätzlich auf!)



Typ	Ausführung	Lieferumfang	B x H x T - Gew. ca. 13 kg	Art. Nr.	VKP €
Nano	LED Anzeigehöhe 230 mm in gelb (Anzeigebereich 4-99 km/h)	2 x 12V Akku, Ladegerät, Befestigungen	60x39x06cm (ohne Akkukasten) 60x39x17cm (mit Akkukasten)	7600	1679,00
Nano plus	LED Anzeigehöhe 240 mm in gelb mit roter LED Rahmenanzeige	2 x 12V Akku, Ladegerät, Befestigungen	60x39x06cm (ohne Akkukasten) 60x39x17cm (mit Akkukasten)	7599	1809,00

Das Gerät **ALPHA** überzeugt durch die **3-stellige 280 mm hohe superhelle LED-Anzeige**, sowie der reflektierenden Alu-Tafel. Bei zusätzlicher **Schwellenwerteinstellung 30 km/h oder 50 km/h** blinkt dieser Wert auf der Anzeige und der (normalerweise abgedeckte) Schriftzug „über“ signalisiert die Übertretung der erlaubten Geschwindigkeit.

Die Farbe der Anzeige ist wählbar zwischen **gelb** und/oder **rot**. Zur Betonung der angezeigten Werte können **Symbole** (Haken bei Einhaltung und 3 Ausrufezeichen bei Überschreitung) im Wechsel zur Geschwindigkeit oder auch solo ohne der gefahrenen Geschwindigkeit angezeigt werden. **Abweichend vom ALPHA** hat das Topmodell **GAMMA** einen eingebauten **TIMER** und die **GLEICHZEITIGE DATENERFASSUNG BEIDER FAHRRICHTUNGEN** mit der Speicherung folgender Daten auf SD-Karte: **DATUM - UHRZEIT - GESCHWINDIGKEIT - FAHRRICHTUNG**. Die abgespeicherten Daten können mit MS-Excel oder schneller und auch einfacher mit unserer optionalen Software ausgewertet werden.

Eine weitere Besonderheit sind die 10 vorinstallierten Anzeigeprogramme für die häufigsten Mess-Situationen. 10 zusätzliche, komplett frei konfigurierbare Programme ermöglichen die Anpassung auf individuelle Anzeigeeoptionen. Die Bedienung erfolgt über 2 Tasten und einem beleuchteten LCD Display. Die für den Betrieb notwendigen Akkus sind absolut geschützt im Gehäuse untergebracht, somit entfällt das Aufstellen eines zusätzlichen Batteriekastens.



LED Anzeige in rot für erhöhte Aufmerksamkeit Ausrufezeichen bei zu hohem Tempo Häkchen für eingehaltenes Tempo Schriftzug „über“ für Schwellenwertanzeige

Typ	Ausführung	Lieferumfang	B x H x T - Gew. ca. 14 kg	Art. Nr.	VKP €
Alpha	LED Anzeigehöhe 280 mm in gelb/rot (Anzeigebereich 5 - 199 km/h)	2 x 12V Akku, Ladegerät, Befestigungen	62x39x20 cm (ohne Rahmen) 68x70x20 cm (mit Rahmen)	7601	2067,00
Gamma	(Anzeigebereich 5 - 199 km/h) (Messbereich 5 - 250 km/h)	2 x 12V Akku, Ladegerät, SD-Karten, Befestigungen	62x39x20 cm (ohne Rahmen) 68x70x20 cm (mit Rahmen)	7602	2899,00

***) Bedienungseinheit mit LCD-Display beim Gamma **) Zubehör wie Solarversorgung, Wechselrahmen, Netzbetrieb auf Anfrage**

↓ Verkehrsdatenerfassung mittels Seitenradargerät oder Induktionsmessplatten ↓

Das Seitenradarmessgerät **IMPACTOR** eignet sich hervorragend für eine schnelle Durchführung von Verkehrsmessungen vom Fahrbahnrand aus. Dabei werden die Messdaten beider Richtungen (**Datum, Uhrzeit, Fahrtrichtung, Tempo u. Fahrzeuglänge**) auf SD Karte gespeichert. Die abgespeicherten Daten können dann mit MS-Excel oder schneller und auch sehr viel einfacher mit unserer **optionalen Software Unigraph-II** ausgewertet werden. Der für den Betrieb notwendige Akku, das LCD Display und die Bedieneinheit sind absolut geschützt im versperrbaren Gehäuse untergebracht.



Die magnetische Induktionszählplatte, eignet sich speziell zur Durchführung schwieriger Messungen in Kreuzungsbereichen mit mehrspurigen Fahrbahnen. Weitere Auskünfte auf Anfrage.



Lieferumfang	Abmessungen	Art. Nr.	VKP €
2 x 12V Akku, Ladegerät, SD-Karten, Lesegerät, Befestigungen	B. 20 x H. 31 x T. 23 cm	7603	2899,00

↓ Analyse-Software Unigraph-II für unsere Geräte GAMMA und IMPACTOR ↓

Zur einfachen und schnellen Analyse der gesammelten Daten bietet sich unser Auswertungsprogramm UniGraph-II an, das sehr schnell und bequem - auch ohne Vorkenntnisse - aussagekräftige Ergebnisse liefert. Es ist ohne Installation auf allen Windows-PCs lauffähig und fast intuitiv benutzbar. Deshalb gibt es auch keine lange Lernzeit, sondern gleich den vollen Überblick und eine ansprechende Präsentation Ihrer Daten. Das Programm liest zunächst die Daten aus der Speicherkarte ein, bearbeitet die Einzelfahrzeug- & Intervalldaten, nimmt die Unterscheidung der Fahrtrichtung vor und berechnet sowohl feste als auch frei wählbare Zeitabschnitte. Für Daten aus dem Seitenradargerät IMPACTOR werden die drei Fahrzeugklassen farblich unterschiedlich dargestellt und als Summe oder Einzelklassen präsentiert.

Mit nur einem einfachen Mausklick erstellt man Tagesganglinien und kann die höchstbelasteten Zeiten sofort ablesen. Ebenso leicht hilft die Geschwindigkeitsfunktion dabei, das Tempoverhalten der Autofahrer am Messort zu beurteilen. Übersichtliche Analysen der Daten mit Berechnung wichtiger Kennziffern wie V85 und Vmax, Trennung von Tag und Nacht, Durchschnitts- und Höchstbelastung, Anzahl der Kfz über Tempolimit etc. Alle Grafiken sind scrollbar und können optisch angepasst werden. Alle UniGraph-II Inhalte können unter anderem als Text- oder Bilddatei gespeichert werden und stehen dann in anderen Programmen wie z.B. in Excel oder Word zur weiteren Bearbeitung zur Verfügung.

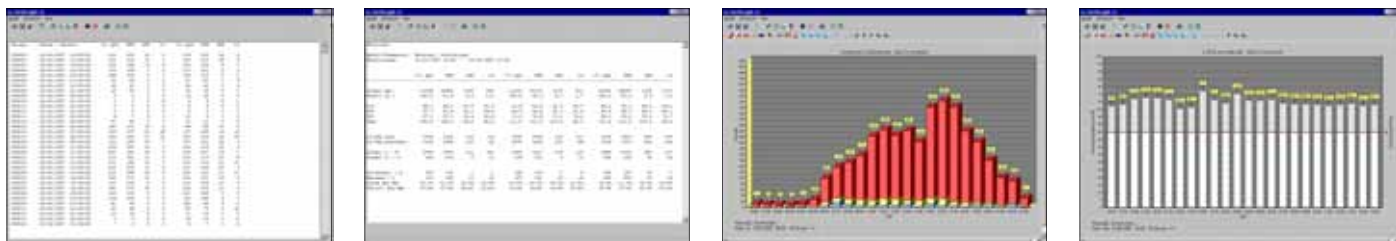

Typ	Lieferumfang auf CD inkl. Trainingsdaten und Handbuch	Art. Nr.	VKP €
Unigraph II	2 sprachige Version - Deutsch oder Englisch einstellbar, Demo Daten von Gamma und Impactor	7590	299,00

↓ LED Schutzwegblinkanlage (ohne Schutzwegtafel) mit 12V od. 230V oder Solarstromversorgung ↓

Intelligentes Warnblinksystem mit speziellen Sensoren die jene Personen erfassen, die am Schutzweg die Straße überqueren wollen. Über eine Funkverbindung werden darauf hin die Blinkleuchten auf beiden Seiten der Straße aktiviert und die Autofahrer erkennen sofort die Gefahr. 1 Komplettsset besteht aus jeweils 2 Modulen (auf jeder Straßenseite ist ein Modul erforderlich). Leuchtmodul (L. 60 x B. 21 x T. 12 cm) mit 2 integrierten L8H Warnblinkleuchten mit Ø 198 mm, die Befestigung ist vorbereitet für Ø 60 mm Rohrsteher.

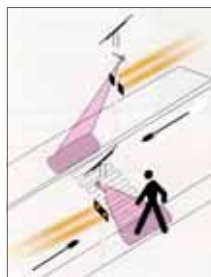

Typ	Blinkanlagensets mit komplettem Zubehör aber ohne Schutzwegzeichen bestehend aus:	Art. Nr.	VKP €
230V	2 Leuchtenmodulen, Sensoren, Funkübertragung	A001	1846,00
230/12V	2 Leuchtenmodulen, Sensoren, Funkübertragung, Akkus	A002	2142,00
12V Solar	2 Leuchtenmodulen, Sensoren, Funkübertragung, Akkus, Ladeelektronik, Solarpaneele 20 W	A003	2765,00
12V Solar	2 Leuchtenmodulen, Sensoren, Funkübertragung, Akkus, Ladeelektronik, Solarpaneele 50 W	A004	3170,00

↓ Superhelle 12V LED-Bodenwarnleuchten für effektive Vorwarnung der Verkehrsteilnehmer ↓

Ideal vor Schutzwegen und Kreisverkehren, in Tunnels und Unterführungen sowie an anderen besonders gefährlichen Stellen. Drehbare Optik zur genauen Ausrichtung der Leuchte, die Aktivierung kann auch über Radarsensoren, Schutzwegblinkanlagen usw. erfolgen. Ø 160 x H 57mm-1,5kg. Auch mit beidseitigem (BS) Licht od. Solarversorgung erhältlich!

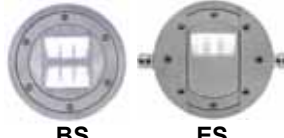

Lichtaustritt (ES)	Art. Nr.	VKP €
weiß (für Solar)	9700	249,90
weiß (für 230/12V)	9701	289,90
andere Ausführungen auf Anfrage		

↓ 12V Einbau LED-Warnleuchte Kronos für exponierte Straßenabschnitte z.B. Verkehrsinseln ↓



Lichtaustritt	Art. Nr.	VKP €
gelb blinklicht	9690	194,00
gelb dauerlicht	9693	184,00
andere Lichtfarben siehe Seite 7		

↓ Schutzwegtafel mit erhöhter Signalwirkung durch gelb fluoreszierendem Hintergrund ↓



Name	Ausführung	Bauart	Folie	Abmessungen	Art. Nr.	VKP €
Set 1 >	Hintergrundtafel gelb/fluoreszierend + § 53/2a Schutzwegtafel	alform flach	Typ 3 Typ 2	700 x 700/2 mm 470 x 470/2 mm	Y020	193,50
Set 2 >	Hintergrundtafel gelb/fluoreszierend + § 53/2a Schutzwegtafel	alform flach	Typ 3 Typ 2	850 x 850/2 mm 630 x 630/2 mm	Y021	289,20

↓ Schutzwegbake aus Polyäthylen, Länge 1200 mm inklusive Befestigungslaschen ↓

Durch die Montage der Schutzwegbake unter dem Schutzweghinweiszeichen § 53/2a wird die Aufmerksamkeit der Autofahrer vor Schutzwegen zusätzlich verstärkt. Ausführung mit blau/weiß gestreifter, hochrückstrahlender Folie vom Typ 2.



Befestigungs-Laschen für	Art. Nr.	VKP €	Befestigungs-Laschen für	Art. Nr.	VKP €
Ø 48 mm	9720	89,90	Ø 90 mm	9723	90,90
Ø 60 mm	9721	89,90	Ø 120 mm	9724	123,90
Ø 76 mm	9722	89,90	Stahlband	9725	86,90

↓ Überfahrbare Leitzyylinder zur Schutzwegabsicherung (Lieferung inkl. Befestigungsmaterial) ↓



Unsere weißen Leitzyylinder mit blau reflektierenden Streifen eignen sich hervorragend für eine schon von weitem sichtbare Kennzeichnung von Fußgängerübergängen. Um die Leitwirkung zum Schutzweg für Personen welche die Straße queren wollen zu erhöhen, können die Pfosten untereinander mittels unserer Aufsatzadapter und Kunststoffketten verbunden werden. (Adapter und Ketten auf den Seiten 23 & 25 in diesem Katalog)

Bezeichnung	Höhe	Ø - Zylinder	Sockelmaß	Gewicht	Art. Nr.	VKP €
Leitzyylinder weiß, flexibel	1000 mm	80 mm	Ø 200 mm	1,50 kg	E600	49,90

↓ Tempohemmschwellen (Lieferung inkl. Befestigungsmaterial!) ↓

Extrem stabile (Bruchlast von 22,4 t) kostengünstige PPC Kunststoffschwellen zur wirksamen Tempoverminderung

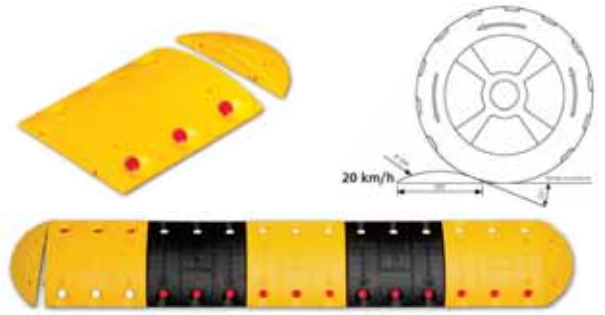
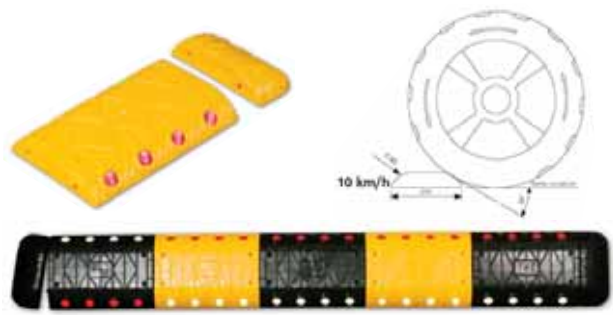

bis 10 km/h				bis 20 km/h			
	Abmessungen	Art. Nr.	VKP €		Abmessungen	Art. Nr.	VKP €
Mittelteil gelb	350 x 250 x 50 mm - 1,40 kg	E120	18,90	Mittelteil gelb	335 x 300 x 40 mm - 1,30 kg	E124	18,90
Mittelteil schw.	350 x 250 x 50 mm - 1,40 kg	E121	18,90	Mittelteil schw.	335 x 300 x 40 mm - 1,30 kg	E125	18,90
Endteil gelb	100 x 250 x 50 mm - 0,34 kg	E122	7,90	Endteil gelb	100 x 300 x 40 mm - 0,26 kg	E126	7,90
Endteil schwarz	100 x 250 x 50 mm - 0,34 kg	E123	7,90	Endteil schwarz	100 x 300 x 40 mm - 0,26 kg	E127	7,90

Hochwertige Tempohemmschwellen aus PP Kunststoffmaterial mit Kautschukummantelung für leiseres Überfahren

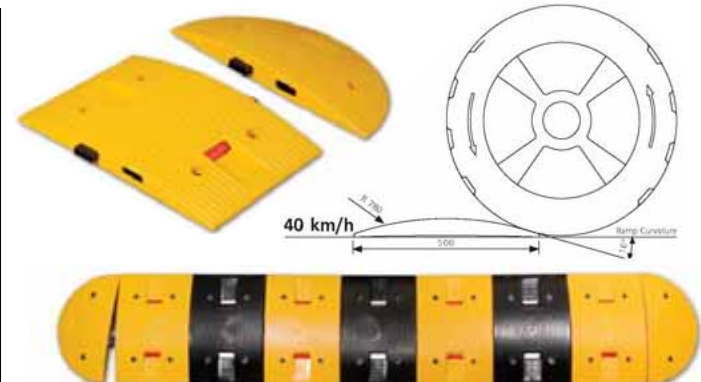
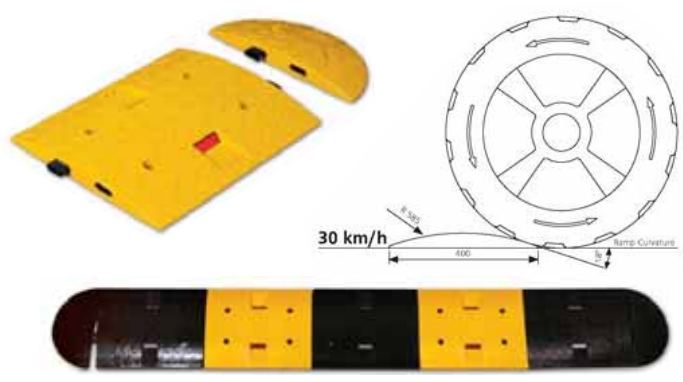

bis 30 km/h				bis 40 km/h			
	Abmessungen	Art. Nr.	VKP €		Abmessungen	Art. Nr.	VKP €
Mittelteil gelb	500 x 400 x 40 mm - 6,50 kg	E128	47,90	Mittelteil gelb	330 x 500 x 45 mm - 6,20 kg	E132	52,90
Mittelteil schw.	500 x 400 x 40 mm - 6,50 kg	E129	47,90	Mittelteil schw.	330 x 500 x 45 mm - 6,20 kg	E133	52,90
Endteil gelb	200 x 400 x 40 mm - 1,70 kg	E130	19,90	Endteil gelb	250 x 500 x 45 mm - 2,90 kg	E134	25,90
Endteil schwarz	200 x 400 x 40 mm - 1,70 kg	E131	19,90	Endteil schwarz	250 x 500 x 45 mm - 2,90 kg	E135	25,90

↓ Tempohemmschwellen (Lieferung inkl. Befestigungsmaterial!) ↓

Extrem stabile (Bruchlast von 22,4 t) kostengünstige PPC Kunststoffschwelle zur wirksamen Tempoverminderung



bis 40 km/h	Abmessungen	Art. Nr.	VKP €
Mittelteil gelb	500 x 500 x 45 mm - 3,19 kg	E140	33,90
Mittelteil schw.	500 x 500 x 45 mm - 3,19 kg	E141	33,90
Endteil gelb	250 x 500 x 45 mm - 1,10 kg	E142	16,90
Endteil schwarz	250 x 500 x 45 mm - 1,10 kg	E143	16,90

Hochwertige Tempohemmschwelle aus einer Kunststoff-/Kautschukkombination für leises Überfahren

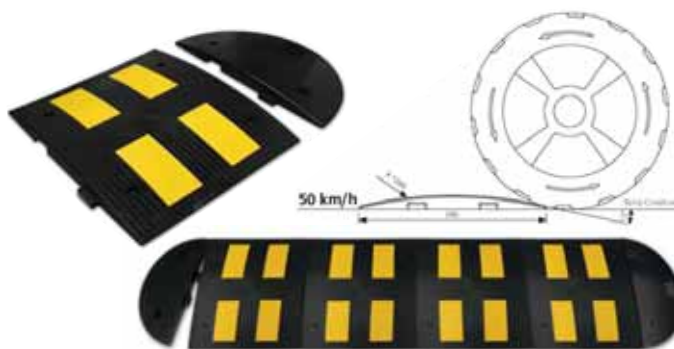

bis 50 km/h	Abmessungen	Art. Nr.	VKP €
Mittelteil	500 x 600 x 45 mm - 9,20 kg	E144	65,90
Endteil	300 x 600 x 45 mm - 3,40 kg	E145	34,90

↓ Radar-Detektoren zur Ansteuerung von Vorwarnleuchten und Displays durch Fahrzeugerkennung ↓

Bei diesen 12V Radarsensoren lassen sich die Einstellungen der Auslösegeschwindigkeiten jederzeit mit den eingebauten DIP-Schaltern manuell vornehmen oder über die vorhandene RS-232 Schnittstelle mittels PC.



Hier eine typische Radarsensor Anwendung. Bei Überschreitung von 50 km/h aktiviert der Sensor das Aufblinken der Warnleuchten und zeigt so dem Autofahrer, dass er zu schnell ist.



Nach speziellen Kundenwünschen können wir natürlich auch verschiedenartigste Anzeigetafeln mit den unterschiedlichsten Motiven, frei wählbaren Led Warnleuchtentypen sowie Led-Wunschtexten und Wunschfarben anfertigen.



Typ	Bezeichnung	Abmessungen	Art. Nr.	VKP €
LC	Reichweite 100m Stromaufnahme 60 mA	83 x 81 x 60 mm	7650	659,90
LCL	Reichweite 200m Stromaufnahme 60 mA	83 x 81 x 60 mm	7651	758,90
SOLAR	Reichweite 250m Stromaufnahme 3,5 mA	83 x 81 x 60 mm	7652	989,90

↓ 12V LED-Warnleuchtenmodule zur Verwendung für verschiedenste Anwendungen ↓



Warnleuchtenmodule mit Blinkfunktion und Kabel, untergebracht im geschlossenen Gehäuse inklusive Halterungen für Ø 60 mm

Leuchten - Ø	Abmessungen	Art. Nr.	VKP €
1 x 198 mm - L8H	B. 210 x H. 210 x T. 120 mm	9212	179,90
2 x 198 mm - L8H	B. 600 x H. 210 x T. 120 mm	9213	320,90
4 x 102 mm	B. 800 x H. 1000 x T. 40 mm	D050	Anfrage

↓ Montagefertige Vorwarnleuchten mit Solarversorgung und Lichtsensor für 12 h oder 24 h Betrieb ↓



Abb.	Leuchten	Gehäuse	Solarpanel	Art. Nr.	VKP €
1	1 x Ø 198 mm	210 x 210 x 120 mm	5W - 240 x 290 mm	9221	399,90
2	2 x Ø 198 mm	600 x 210 x 120 mm	10W - 290 x 330 mm	9222	623,90
3	1 x Ø 198 mm	Leuchte 198 x 65 mm	20W - 640 x 300 mm	9220	705,90
4	1 x Ø 335 mm	Leuchte 335 x 110 mm	20W - 640 x 300 mm	D051	849,90

↓ Solaranlagen sets inkl. dem kompletten Zubehör → siehe nächste Seite → → →

Unsere Photovoltaik-Anlagen eignen sich bestens für die kostenlose Nutzung der Sonnenenergie zur Stromversorgung von Warn- und Straßenleuchten, Tempoanzeigen und vielen anderen Geräten

TEMPOHEMMSCHWELLEN

VORWARNLEUCHTEN MIT SOLARVERSORGUNG + RADARSENSOREN

↓ Solaranlagensets inkl. dem kompletten Zubehör 1 - 7 ↓

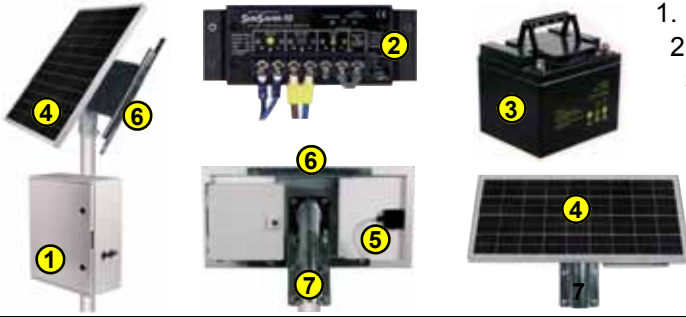

1. Elektroschrank zur Aufbewahrung von Akku und Laderegler
2. Laderegler (im Schrank vormontiert)
3. Spezial-Akku (im Schrank untergebracht)
4. Solarpaneel 12V
5. Verbindungskabel Solarpaneel zum Akku, Länge 3m
6. Befestigungsrahmen für Solarpaneel
7. Halterung für Paneelrahmen auf Rohrsteher

andere Ausführungen sind auf Anfrage erhältlich

Watt	Akku	Halterung für - Ø	Art. Nr.	VKP €	Watt	Akku	Halterung für - Ø	Art. Nr.	VKP €
5W	7 Ah	60 mm	D052	272,90	50W	90 Ah	60 mm oder 90 mm	9753	1065,90
10W	12 Ah	60 mm	D053	368,90	80W	90 Ah	60 mm oder 90 mm	9755	1319,90
20W	12 Ah	60 mm	9750	505,90	100W	90 Ah	60 mm oder 90 mm	D054	1499,90
50W	45 Ah	60 mm oder 90 mm	9751	949,90	140W	90 Ah	90 mm	9757	1875,90

↓ Stromversorgung (Batterien, Akkus, Netzteile, Akku-/Netzteil Kombinationen) ↓

* zusätzlich gesetzlicher Entsorgungszuschlag!



Abb	Typ	Beschreibung	Art. Nr.	VKP €	Abb	Typ	Beschreibung	Art. Nr.	VKP €
1	Akku 6V 5 Ah		9124	15,90	6	Vliesakku 12V/18 Ah, 181x78x167mm, 6kg		9771	78,90
1	Ladegerät für 6V Akku		9125	29,90	7	Spezialakku 12V/45 Ah, 197x165x171mm, 15kg		D062	139,90
2	Batterie 6V / 7 Ah		9126	3,20	8	Spezialakku 12V/90 Ah, 306x168x226mm, 30kg		D063	315,90
2	Batterie 6V / 18 Ah		9127	8,90	9	Netzteil für 12V3A Versorgung, IP55, Class I		9790	129,90
2	Batterie 6V / 50 Ah Air-Alkaline		9128	18,50	9	Netzteil für 12V5A Versorgung, IP55, Class I		9791	159,90
3	Batterietester, aufstecken und LED's ablesen		9129	21,90	9	Netzteil für 12V8A Versorgung, IP55, Class I		9792	199,90
4	Batt. Air-Alkaline 6V/360Ah-4P Stecker, 6kg		D060	77,90	10	Netzteil für 12V3,5A Versorgung, IP56, Class II		D064	149,90
5	Batt. Air-Alkaline 12V/700Ah-4P Stecker, 20kg		D061	245,00	↓ Für Anschluss an die Straßenbeleuchtung (Aufladung bei Nacht) ↓				
6	Vliesakku 12V/ 7 Ah, 151x65x101mm - 2,5 kg		A010	39,90	11	Netz-/Ladegerät 5A, integrierter 12V/18 Ah Akku		9796	335,90
6	Vliesakku 12V/12 Ah, 151x98x102mm - 3,9 kg		9770	69,90	11	Netz-/Ladegerät 5A, integrierter 12V/45 Ah Akku		D065	439,90

↓ Warnleuchten mit energiesparender, langlebiger und zuverlässiger LED Technik ↓

Abweichende Ausführungen bezüglich ein-/beidseitigem Lichtaustritt sowie der Lichtfarben auf Anfrage



* Montage auf Leitbaken oder Leitkegel, die Kabellänge beträgt 2 m

Bild Nr.	Streuglas-		EN-Klasse	Lichtstärke in cd	DL Dauerlicht	BL Blinklicht	24h Nonstop	Erforderliche Batterien 6V4R25	Halterung an der Rückseite	Art. Nr.	VKP €
	Ø mm	Farben									
1	195	gelb/gelb	L6	10 cd		BL		keine da SOLAR	Metall	9101	79,90
2	195	gelb/gelb	L6	14 cd	DL	BL		1 Stück	Metall	9104	15,30
3	175	rot/weiß	k. A.	k. A.	DL	BL		2 Stück	Metall	A011	14,90
4	195	rot/weiß	L6	14 cd	DL	BL		2 Stück	Metall	9106	18,90
5	195	gelb/gelb	L6	14 cd	DL	BL		2 Stück	Metall	9109	18,90
5	195	gelb/ -	L8L	260 cd		BL	24h	2 Stück	Metall	9113	38,90
5	195	gelb/ -	L8M	550 cd		BL	24h	2 Stück	Metall	9114	64,90
6	195	gelb/ -	L8L	260 cd		BL	24h	4 Stück	-	9115	66,90
7	200	gelb/ -	L8M	550 cd		BL	24h	4 Stück	-	9117	168,90
8*	200	gelb/ -	L8M	550 cd		BL	24h	4 Stück	-	9118	180,90
9*	335	gelb/ -	L9M			BL	24h	4 Stück	-	9253	342,90

↓ **Verkehrsführende Lauffichtlampen mit Funk** ↓

* Diese Leuchten mit externem Batteriebehälter sind für die Montage auf Leitbaken oder Leitkegel gedacht, die Kabellänge beträgt dabei 2 m.

Auch bei den verkehrsführenden Warnleuchten mit Funkverbindung setzen wir ausschließlich auf die energiesparende, langlebige und zuverlässige LED Technik. Abweichende Ausführungen und Lichtfarben auf Anfrage erhältlich!



Gemeinsame Funktionen:
 - Automatische Nachtabsenkung (abschaltbar)
 - Hinterlegtes Dauerlicht (abschaltbar)
 - Blinkfrequenz verstellbar
 - Möglicher Leuchtenabstand von 2 - 80 m (je nach Ausführung)
 - Jede Leuchte auch als Einzel-, Steuer- oder Folgeleuchte verwendbar

Beschreibung	Bild Nr.	Glas-Ø mm	LED Anzahl	EN-Klasse	Lichtstärke cd	Betriebsmodus	Erforderliche Batterien 6V4R25	Art. Nr.	VKP €
Die erste Leuchte sendet ihr eingestelltes Programm weiter an die komplette Reihe, so erspart man sich bei nachfolgenden Leuchten Einzelprogrammierungen. Die maximale Leuchtenanzahl ist dabei unbegrenzt! Beim Ausfall von einzelnen Leuchten synchronisiert sich die komplette Reihe automatisch neu!	1	195	1	L8L	350 cd	12h / 24h	2 Stück	9320	143,90
	2	195	1	L8L	360 cd	12h / 24h	4 Stück	9321	170,90
	3	200	52	L8M	500 cd	12h / 24h	4 Stück	9330	178,90
	4	200	52	L8M	500 cd	12h / 24h	4 Stück	9331	226,90
	5	200	52	L8M	500 cd	12h / 24h	4 Stück	9134	228,90
	6	205	36	L8M	500 cd	12h / 24h	4 Stück	D070	239,90

↓ **Vorwarnleuchten in superheller, langlebiger und energiesparender LED Technik** ↓

Ausführungen mit 24V Spannung, anderen Lichtfarben sowie Halogen- und Xenonblitz auf Anfrage erhältlich!



Bild Nr.	Abmessung		Beschreibung	Variante Farbe	Strom in Volt	EN-Klasse	Lichtstärke in cd	Art. Nr.	VKP €
	Ø mm	Tiefe							
1	139	48	Einzelleuchte für externe Ansteuerung	● extern	12	L2H	500 cd	9202	39,90
2	120	42	Einzelleuchte für externe Ansteuerung	● extern	12	L2H	500 cd	9183	75,90
2	120	42	Einzelleuchte mit Blinkfunktion	●	12	L2H	500 cd	9184	88,90
2	120	42	2-fach Leuchtenset mit Blinkfunktion	●●	12	L2H	500 cd	9185	166,90
2	120	42	3-fach Leuchtenset mit Blinkfunktion	●●●	12	L2H	500 cd	9186	241,90
2	120	42	4-fach Leuchtenset mit Blinkfunktion	●●●●	12	L2H	500 cd	9187	299,90
3	198	65	Einzelleuchte für externe Ansteuerung	● extern	12	L8H	2300 cd	9145	127,90
3	198	65	Einzelleuchte mit Blinkfunktion	●	12	L8H	2300 cd	9146	166,40
3	198	65	2-fach Leuchtenset mit Blinkfunktion	●●	12	L8H	2300 cd	9147	280,90
4	198	25	Einzelleuchte für externe Ansteuerung	● extern	12	L8H	2300 cd	9164	127,90
4	198	25	Einzelleuchte mit Blinkfunktion	●	12	L8H	2300 cd	9165	166,40
4	198	25	2-fach Leuchtenset mit Blinkfunktion	●●	12	L8H	2300 cd	9166	280,90
5	205	78	Einzelleuchte für externe Ansteuerung	● extern	12	L8H	2700 cd	9140	148,90
5	205	78	Einzelleuchte mit Blinkfunktion	●	12	L8H	2700 cd	9141	178,90
5	205	78	2-fach Leuchtenset mit Blinkfunktion	●●	12	L8H	2700 cd	9142	331,90
6*	206	29	Einzelleuchte für externe Ansteuerung	● extern	12/24	L8H	2700 cd	D071	154,90
6*	206	29	Einzelleuchte mit Blinkfunktion	●	12/24	L8H	2700 cd	D072	Anfrage
6*	206	29	2-fach Leuchtenset mit Blinkfunktion	●●	12/24	L8H	2700 cd	D073	359,90
7*	206	65	Einzelleuchte für externe Ansteuerung	● extern	12/24	L8H	2700 cd	D074	Anfrage
7*	206	65	Einzelleuchte mit Blinkfunktion	●	12/24	L8H	2700 cd	D075	Anfrage
7*	206	65	2-fach Leuchtenset mit Blinkfunktion	●●	12/24	L8H	2700 cd	D076	Anfrage
8	335	110	Einzelleuchte für externe Ansteuerung	● extern	12	L9M	6000 cd	9240	322,90
8	335	110	Einzelleuchte mit Blinkfunktion	●	12	L9M	6000 cd	9241	353,90
8	335	110	2-fach Leuchtenset mit Blinkfunktion	●●	12	L9M	6000 cd	9250	695,90



* Leuchten Nr. 6 + 7 mit IP 68



Leuchten Nr. 4



Leuchten Nr. 8

LAUFFICHTLAMPEN

VORWARNLEUCHTEN

↓ Elektronische Steuerung für die Blinkfunktion unserer Vorwarnleuchten mit externer Ansteuerung ↓

Beschreibung	Variante	Spannung	Art. Nr.	VKP €
Für den Anschluss von 2 externen Leuchten	●●	12V	9204	47,90
Für den Anschluss von 3 externen Leuchten	●●●	12V	9205	51,90
Für den Anschluss von 4 externen Leuchten	●●●●	12V	9206	55,90

↓ Warnleuchten - Zubehör ↓

Abb.	Abmessungen	Art. Nr.	VKP €
1	Montagebügel aus Metall für Rohre bis Ø 50 mm	9119	3,90
2	Montagebügel aus Metall für Rohre bis Ø 82 mm	9120	5,90
3	Adapter zur Montage an Leitbaken bis Ø 42 mm	9121	5,90
4	Adapter Ø 80 mm zur Leitkegel Leuchten Montage	9122	2,90
5	Universal-Werkzeug für Baustellenleuchten	9123	2,90
6	Behälter mit Schalter für 4 x 6V4R25 Batterien	D080	79,90

*Andere Kabel-längen auf Anfrage

↓ Verkehrsführende LED-Lauflichtanlagen mit Kabelverbindung ↓

Halogen und Xenonblitzanlagen sind auf Anfrage erhältlich

System A

Hier wird jede Leuchte über ein Kabel direkt mit dem zentralen Steuergerät, welches im wetterfesten Batteriekasten integriert ist, verbunden. Die maximale Leuchtzahl beträgt 10 Stück, auf Wunsch bis auf 20 Leuchten erweiterbar. Der Betrieb kann wahlweise nur bei Nacht oder 24 Std. nonstop erfolgen. Es gibt 10 verschiedene Lichtfunktionen, wahlweise mit Hintergrundlicht und verstellbarer Blitzzeit.



System B

Hier erfolgt die Verbindung von Leuchte zu Leuchte. Der Impuls kommt von der am Anfang der Lichterkette montierten Steuerleuchte und wird dann von Leuchte zu Leuchte übertragen. Die maximale Leuchtzahl ist dabei nahezu unbegrenzt. Der Betrieb kann wahlweise nur bei Nacht oder Tag und Nacht nonstop erfolgen. Verschiedene Funktionen auf Wunsch programmierbar.

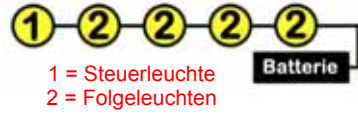

Beschreibung	Art. Nr.	VKP €	Beschreibung	Art. Nr.	VKP €
Komplettsset: 10 Leuchten, Kabel für 100 m Aufbaustrecke, Steuerung & Batteriekasten	D040	1999,90	Komplettsset: 10 Leuchten, alle Kabeln für ca. 100 m Aufbaustrecke, mit Batteriekasten	D050	1799,90
LED - Systemleuchte 12V	9270	139,90	LED - Steuerleuchte 12V (230V Anfrage)	9300	147,90
Steuergerät für 10 Leuchten, 12V	9271	371,90	LED - Folgeleuchte 12V (230V Anfrage)	9301	151,90
Steuergerät für 10 Leuchten, 230V	9272	415,90	*Kabel IP 66, 12 m für Batterieanschluss	9302	38,90
*Kabel IP 66, 10 m mit Steckern	9273	33,90	*Kabel IP 66, 12 m von Leuchte zu Leuchte	9303	49,90
*Kabel IP 66, 20 m mit Steckern	9274	45,90	*Kabel IP 66, 20 m von Leuchte zu Leuchte	9304	69,90
*Kabel IP 66, 30 m mit Steckern	9275	55,90	Batteriekasten aus wetterfesten Kunststoff	9310	49,90



↓ 12V LED Blinkpfeile (24V auf Anfrage) & Warnlichtbalken ↓

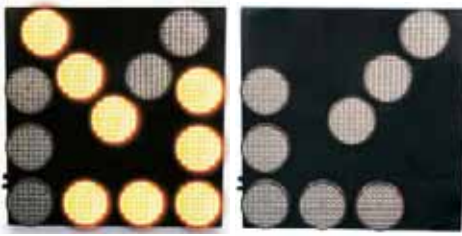

Automatische Helligkeitsregelung sorgt für beste Sichtbarkeit bei geringstem Stromverbrauch. Hohe Wirtschaftlichkeit durch langlebige LED's.

Funktionen

Blinkpfeil-Aufsteller klappbar

Type cm	Leuchtzahl x Ø in mm	LED's pro Leuchte	Lichtstärke cd		EN-Klasse	Im-pulse	Maße in cm H x B x T	Gewicht in kg	Art. Nr.	VKP €
			Tag	Nacht						
90 x 90	13 x Ø 198	52	4300	1400	L8H	45/min	90 x 90 x 11	14,5	9347	1349,90
90 x 90	8 x Ø 198	52	4300	1400	L8H	45/min	90 x 90 x 11	10,5	D081	989,90
60 x 60	13 x Ø 108	21	3000	1500	L2H	45/min	60 x 60 x 7	6,0	9345	698,90



↓ LED Warnlichtbalken und Lichtleitsysteme ↓

12V LED Warnlichtbalken mit fantastischer Lichtstärke und kompakter Bauweise. Die Leuchtfunktionen werden am mitgelieferten Steuergerät eingestellt, wobei diese zur Kontrolle auch am Steuergerät sichtbar sind. Die zusätzlichen Optionen wie 24V Stromversorgung und andere Farben sind auf Anfrage erhältlich.



Leuchten	Maße	Art. Nr.	VKP €
5 x Ø 100 mm	100 x 16 cm	9350	Anfrage
5 x Ø 198 mm	130 x 21 cm	9351	999,90

Leuchten	Maße	Art. Nr.	VKP €
10 x 3 Leds	95 x 5 x 7 cm	9355	799,90
10 x 4 Leds	120 x 5 x 7 cm	9356	869,90

↓ 12/24V LED Mini - Warnbalken 1000 x 300 x 75 mm mit beleuchteter Funkfernbedienung ↓



Leuchtfunktionen: Aufbaupfeil links od. rechts weisend, Doppelpfeil links- / rechtsweisend, Symbol „Andere Gefahren“, 2 x Warnblitzer in gelb (auch in blau erhältlich), alle Funktionen sind einzeln oder auch kombiniert schaltbar! Einfachster Anschluss ohne Verbindungskabel, jeweils nur „+ / -“ anschließen und mittels der Funkfernbedienung bedienen.



Funkfernbedienung, Display und Tasten beleuchtet
Maße: 162 x 70 x 35 mm

Ausführung	Art. Nr.	VKP €
Zur Fixmontage	A020	1990,00
Elektrisch klappbar mit FB	A021	2640,00

↓ Weitere Ausführungen auf Anfrage ↓

↓ Warnleuchten auf Anfrage erhältlich ↓



Warnleuchten von NISSAN und HORIZONT sind auf Anfrage erhältlich!

↓ Rundumkennleuchten mit Halogen oder Doppelblitz (andere Ausführung auf Anfrage erhältlich) ↓



Abb.	Farbe	System	Volt	Lampe	Bezeichnung	Maße in mm	Art. Nr.	VKP €
1	Orange	Halogen	12V	H1 55W	Fixmontage	H. 155 x Ø 153	D085	62,90
2	Orange	Halogen	12V	H1 55W	Magnetsockel mit Kabel & Stecker	H. 155 x Ø 155	D086	92,90
3	Orange	Halogen	12V	H1 55W	Fixmontage	H. 220 x Ø 136	9417	79,90
4	Orange	Halogen	12V	H1 55W	Magnetsockel mit Kabel & Stecker	H. 250 x Ø 136	9416	109,90
5	Orange	Xenon	12/24V	Blitzröhre	Fixmontage	H. 155 x Ø 145	A040	104,90
6	Blau	Xenon	12/24V	Blitzröhre	Fixmontage	H. 155 x Ø 145	A041	104,90
7	Orange	Xenon	12/24V	Blitzröhre	Magnetsockel mit Kabel & Stecker	H. 165 x Ø 145	A042	156,90
8	Blau	Xenon	12/24V	Blitzröhre	Magnetsockel mit Kabel & Stecker	H. 165 x Ø 145	A043	156,90
9	Orange	Xenon	12/24V	Blitzröhre	Fixmontage	H. 170 x Ø 160	9421	124,90
10	Orange	Xenon	12/24V	Blitzröhre	Magnetsockel mit Kabel & Stecker	H. 170 x Ø 160	A044	199,90
Neu - Led Twinflasher mit 672 transparenten (ausgeschaltet) LEDs in 2-farbiger Ausführung (gelb oder blau einzeln schaltbar!)								
11	Orange/Blau	LED	12/24V	672 LEDs	Fixmontage	H. 165 x Ø 155	A030	Anfrage

Andere Lichtfarben und Spannungsversorgungen sowie diverses Warnleuchtenszubehör sind auf Anfrage erhältlich!



↓ LED 12/24V Hochleistungs - Vorwarnblitzer ↓



Ultrakompakte Blitzer mit neuester Technik. Nur 3 bzw. 4 Plasma-LED's mit Ø 20 mm sorgen für eine beeindruckende Helligkeit.

Mit 11-18 frei wählbaren Effekten (Dauerlicht bis zu verschiedenartigsten Blinkrhythmen) ist die Palette an verfügbaren Lichteffekten sehr groß und abwechslungsreich. Es können mehrere Warnblitzer synchron oder auch asynchron zusammengeschaltet werden!

Farbe	Ausführung	Maße in mm	Art. Nr.	VKP €	Farbe	Ausführung	Maße in mm	Art. Nr.	VKP €
blau	3 - Fach	L.97 x B.41 x H.30	9530	79,80	blau	4 - Fach	L.120 x B.41 x H.30	9531	89,90
gelb	3 - Fach	L.97 x B.41 x H.30	9537	79,80	gelb	4 - Fach	L.120 x B.41 x H.30	9536	89,90

↓ LED Hochleistungs - Windschutzscheibenblitzer ↓



Mit diesen beiden 12V LED Hochleistungswarnblitzern zur Saugnapfmontage an der Windschutzscheibe erzielt man garantiert die Aufmerksamkeit anderer Verkehrsteilnehmer. 27 auffällige Blitzmuster einstellbar. Farbneutrale Linsen im ausgeschalteten Zustand! Andere Farben auf Anfrage.

Ausführung	Maße in mm	Art. Nr.	VKP €
1 - Fach	B. 127 x T. 140 x H. 44	A050	189,90
2 - Fach	B. 248 x T. 140 x H. 50	A051	350,00

↓ Wiwafash, unsere innovative Rundumblitzwarnleuchte mit Magnet im Set mit Akku und Ladegerät! ↓

Mit diesen innovativen und vielfältig einsetzbaren LED Blitzleuchten können wir unseren Kunden ein absolutes Wunderding für viele Anwendungen anbieten, das in keinem (Einsatz-) Fahrzeug mehr fehlen sollte!

Diese LED Warnleuchte wurde speziell für den Einsatz in gefährlichen Situationen, bei Regen, Dunkelheit, Nebel oder Rauchbelastung entwickelt und garantiert den Einsatzkräften und Mitarbeitern von Feuerwehren, Polizei, Bundesheer, Rettungsdiensten, Straßenerhaltern, technischem Hilfswerk, Abschleppunternehmen usw. eine hohe Sicherheit.

Durch die kompakten Abmessungen und dem stark haftenden Magneten kann man die **Wiwafash** sowohl direkt am Fahrzeug, oder aber auch auf den Boden bzw. der Straße platzieren. Durch ihre solide Bauweise hält sie so sogar stärksten Belastungen stand. Sie ist zum Beispiel auch stabil genug, um das Überfahren von Personenkraftwagen oder sogar LKWs zu überstehen. **Darüber hinaus ist die Wiwafash korrosionsfest, wasserdicht und schwimmfähig!**



- 16 extra helle LEDs mit hoher Lichtintensität
- die Leuchtfarbe der LEDs entspricht der des Schutzmantels
- schnelle Einsatzfähigkeit
- mit stark haftenden Magneten
- Gehäuse aus superstarkem Plastik mit flexiblem Schutz
- wasserdicht und schwimmfähig (Skipper/Taucher geeignet)
- mit 9 verschiedenen Leuchtprogrammen
- **Sichtbarkeit bei Tag: bis zu 300 m**
- **Sichtbarkeit bei Nacht: bis zu 800 m**
- **Sichtbarkeit Luft/Wasser: bis zu 15 km**



Optimal für Einsatzfahrzeuge geeignet ist dieser stabile Koffer mit 6 Warnleuchten. Alle 6 Stk. darin gelagerten Warnleuchten können gleichzeitig mit dem mitgelieferten Ladegerät über 12V oder 230V direkt im Koffer geladen werden. Die Farben der 6 WIWAFLASH Geräte können dabei frei ausgewählt werden. **Kofferset € 239,00**

Farbe	Maße in mm	Gewicht	Art. Nr.	VKP €
blau	Ø 105 x H. 35 mm	212 g	WF01	39,90
rot			WF02	39,90
gelb			WF03	39,90
grün			WF04	39,90
weiß			WF05	39,90

1 Stück inkl. USB Ladegerät für 220V und 12 V Zig. Anzünder

↓ Anhaltstab mit stromsparenden LEDs und integriertem Orientierungsstrahler (gegen Aufpreis) ↓



Ausführung	Ø	Länge	Art.-Nr.	VKP €	
LEDs - rot/grün	20 cm	46 cm	8673	80,90	
+ Orientierungslicht im Stab integriert				A049	18,90
Akkugriff mit Lederriemen u. Ladebuchse				8674	39,90
Ladegerät 230V für Akkugriff				8675	30,90

Batteriebedarf 3 x 1,5V Babyzelle (nicht im Lieferumfang)
Der Anhaltstab ist mit oder ohne Beschriftung erhältlich!

↓ LED Alu-Stablampe (Länge 265 mm, Gewicht 0,65 kg, IP 65) mit überkompletter Ausstattung ↓



Hochwertige Leuchte mit optimaler Eignung zur Verkehrsregelung, daher sehr gut zur Montage in Einsatzfahrzeugen von Polizei, Feuerwehr, Bundesheer, Straßenerhaltern usw. geeignet.



Durch die LED-Technik beträgt die Dauerleuchtleistung bis zu 9h ohne Nachladung. Der Blinkmodus in Verbindung mit dem mitgelieferten Stativ und den 2 Aufsatzwarnkegeln (in rot und gelb) ermöglicht auch die Aufstellung als Warnblinklampe.

Im Lieferumfang inbegriffen ist auch eine Wandhalterung zur permanenten Aufladung an 12/24V od. 230V.

Fokussierbarer Lichtstrahl bis zu einer Reichweite von 800 m!



LED Warnleuchtenset mit 140 lm / 20.000 cd	Art.-Nr.	8677	VKP €	129,90
--	----------	------	-------	--------

Weitere Handscheinwerfer und Leuchten sowie Suchscheinwerfer sehen Sie auf der Katalogseite 32

↓ Knicklichter für viele Verwendungen ↓

Die von der US NAVY und US COAST GUARD empfohlenen und auch mit entwickelten Knicklichter erzeugen ein zeitlich begrenztes, intensives Licht (leuchtet ca. 12 h). Viele Verwendungsmöglichkeiten, zum Beispiel auch auf Booten als Ankerbeleuchtung und Bojenmarkierung als Notlicht bei Seenot und Stromausfall, bei Reparaturen im od. unter Wasser sowie an Bord, zur Signalgebung usw...

Als Gag auch bei Partys und Gartenfesten optimal einsetzbar!



Sehr gute Sichtbarkeit bei Nacht, funktioniert ohne Batterie mit einer 100%igen Zuverlässigkeit daher auch funktionssicherer als Batterieleuchten. Ungefährlich und nicht brennbar, kann daher auch beim Hantieren mit Treibstoff und bei Explosionsgefahr benutzt werden. Leicht anzuwenden - lange Lagerfähigkeit - daher als Notlicht immer zur Hand - leuchtet die ganze Nacht. Abmessungen: Länge 150mm x Ø 15mm inklusive einer Öse zum Befestigen oder umhängen (Befestigungsschnur wird mitgeliefert).

Knicklichter - Stückpreise		
Farbe	Art.-Nr.	VKP €
rot	WF23	2,50
orange	WF25	2,50
gelb	WF22	2,50
grün	WF24	2,50
blau	WF21	2,50

Andere Ausführungen auf Anfrage erhältlich!

↓ LED Marker mit Solarenergie- oder 12V Stromversorgung ↓

Solarmarker Abb. 1 auf Anfrage auch in einseitiger Ausführung erhältlich!

Energieaufladung am Tag - Aktivierung bei Nacht durch eingebauten Dämmerungssensor



Nr.	Farben	Funktion	Überfahrbar	Stromversorgung	L x B x H mm	Art. Nr.	VKP €
1	gelb gelb	Blinklicht	bedingt	Akku - Solar	110 x 97 x 24	9640	32,90
	rot rot					9641	32,90
	weiß weiß					9642	39,90
	rot weiß					9643	39,90
1	gelb gelb	Dauerlicht	bedingt	Akku - Solar	110 x 97 x 24	9644	32,90
	rot rot					9645	32,90
	weiß weiß					9646	39,90
2	gelb -	Blinklicht	ja	Akku - Solar	132 x 122 x 20	9649	49,90
	rot -					9650	49,90
	weiß -					9651	54,90
	gelb gelb					9652	57,90
	rot rot					9653	57,90
2	weiß weiß	Dauerlicht	ja	Akku - Solar	132 x 122 x 20	9654	59,90
	gelb -					9655	49,90
	rot -					9656	49,90
3	einseitig	Blinklicht	Ja	Kondensator - Solar	106 x 83 x 51	9658	88,90
	weiß	Dauerlicht		Akku - Solar		D090	79,90
4	beidseitig	Blinklicht	Ja	Kondensator - Solar	Ø 145 x H 50	9660	154,90
	weiß	Dauerlicht		Akku - Solar		D091	129,90
5	weiß	Dauerlicht	Ja	Akku - Solar	200 x 200 x 45	9662	109,90
6	weiß	Dauerlicht	Ja	Akku - Solar	100 x 100 x 41	9664	32,90
7	weiß	Blinklicht	ja	Kondensator - Solar	Ø 50 x H 60	D092	49,90
		Dauerlicht				D093	49,90

↓ 12/24V LED Leiteinrichtung für Tunnels und Galerien ↓



Extrem langlebige (>50.000 h) Hochleistungs-LED's ermöglichen einen außerordentlich wirtschaftlichen Betrieb, die kompakte Bauweise einen leichten Einsatz. Andere Farben sind auf Anfrage erhältlich.



Leds beidseitig in rot/weiß	Gehäuseabmessungen	L. 128 x B. 89 x H. 24,5 mm	Art. Nr.	9630	VKP €	139,90
-----------------------------	--------------------	-----------------------------	----------	------	-------	--------

↓ LED Leuchten für Leitschieneneneinbau ↓

↓ Leitschienen und Betonwand Reflektoren ↓



Auskünfte zum System und den Lichtfarben auf Anfrage

Diverse Reflektoren auf Anfrage erhältlich

↓ 12V Baustellenampelanlagen mit LED oder Halogenleuchten, Funk- und Quarztechniksteuerung ↓

Unsere energieeffizienten LED-Ampelanlagen lassen sich sehr einfach über die optionale (**unbedingt erforderliche**) IR-Handbox bedienen und programmieren. Mit nur einer Fernbedienung kann man dabei sämtliche vorhandenen Ampeln steuern.

Betriebsarten: Funk- od. Quarzbetrieb, **ROT** und **GRÜN** für jede Ampel getrennt bis 999 Sekunden einstellbar. Festzeitbetrieb für Einbahnwechsel-, Einmündungs- und Kreuzungsverkehr, Handbetrieb für Dauerrot- Dauergrün- Gelbblinken und Lampen Aus.

Ein sehr großer Vorteil ist die Möglichkeit, mit mehreren baugleichen Signalgebern jederzeit eine Kreuzungs- oder Einmündungs-Ampelregelung einrichten zu können!

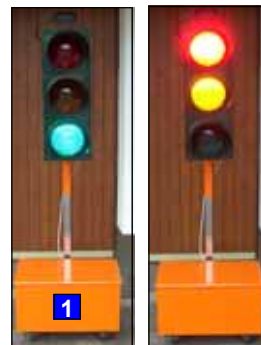

Sehr Massiv!

LED - Signalgeber für die Umrüstung bereits vorhandener, fix installierter Ampelanlagen mit Standardleuchtmittel auf die stromsparende u. langlebige LED Technik auf Anfrage!

Abb.	Lieferumfang	Art. Nr.	VKP €
1	2 Halogen-Ampeln + 1 Fernbedien.	8650	1690,90
1	2 Led-Ampeln + 1 Fernbedienung	8654	2299,90
2	2 Led-Ampeln + 1 Fernbedienung	D095	2999,90
3	1 Fernbedienung	8660	199,90

↓ Überfahrbare Leitkegel mit Komfort-Tragelast in reflektierender Ausführung ↓

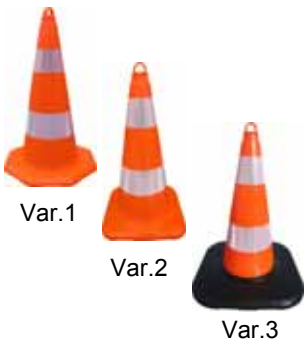

Bezeichnung	Farbe	Sockelmaß	Höhe	Gewicht	Art. Nr	VKP €
Leitkegel flexibel, Variante 1	orange	320 x 320 mm	520 mm	1,20 kg	E210	11,90
Leitkegel flexibel, Variante 1	orange	380 x 380 mm	700 mm	2,20 kg	E211	22,90
Leitkegel flexibel, Variante 2	orange	218 x 218 mm	320 mm	0,65 kg	E200	7,90
Leitkegel flexibel, Variante 2	orange	285 x 285 mm	500 mm	1,30 kg	E201	12,90
Leitkegel flexibel, Variante 2	orange	385 x 385 mm	750 mm	3,20 kg	E202	29,90
Leitkegel flexibel, Variante 2	orange	385 x 385 mm	900 mm	3,60 kg	E203	38,90
Leitkegel flexibel, Variante 3	orange	385 x 385 mm	500 mm	2,30 kg	E181	19,90
Leitkegel flexibel, Variante 3	orange	485 x 485 mm	750 mm	5,60 kg	E182	43,90
Leitkegel flexibel, Variante 3	orange	485 x 485 mm	900 mm	6,00 kg	E183	147,90

↓ Leitkegel mit reflektierenden Granulatstreifen ↓

Andere Leitkegelausführungen auf Anfrage erhältlich!

Diese zähelastischen, komplett rot durchgefärbten Leitkegel sind in 3 Größen erhältlich. Zur Sichtbarkeit bei Nacht haben sie weiß beschichtete reflektierenden Warnstreifen. Die extradünne Auflagefläche sorgt für bessere Stabilität beim Überfahren der Ecken.



Ausführung	Höhe	Gewicht	Art. Nr.	VKP €
Leitkegel, 1 weiß reflektierender Granulatstreifen	300 mm	0,5 kg	8440	7,90
Leitkegel, 2 weiß reflektierende Granulatstreifen	500 mm	1,3 kg	8441	13,90
Leitkegel, 2 weiß reflektierende Granulatstreifen	750 mm	4,3 kg	8442	30,90

↓ Überfahrbare Leitzylinder in reflektierender Ausführung inkl. Schraubbefestigungsmaterial ↓



Bezeichnung	Ø mm	Farbe	Sockelmaß	Höhe	Gewicht	Art. Nr	VKP €
Leitzylinder flexibel	80 mm	orange	Ø 200 mm	300 mm	0,70 kg	E500	29,90
Leitzylinder flexibel	80 mm	orange	Ø 200 mm	450 mm	0,95 kg	E230	35,90
Leitzylinder flexibel	80 mm	orange	Ø 200 mm	750 mm	1,35 kg	E231	39,90
Leitzylinder flexibel	80 mm	orange	Ø 200 mm	1000 mm	1,50 kg	E232	49,90
Leitzylinder flexibel	80 mm	weiß	Ø 200 mm	300 mm	0,70 kg	E501	29,90
Leitzylinder flexibel	80 mm	weiß	Ø 200 mm	450 mm	0,95 kg	E502	35,90
Leitzylinder flexibel	80 mm	weiß	Ø 200 mm	750 mm	1,35 kg	E503	39,90
Leitzylinder flexibel	80 mm	weiß	Ø 200 mm	1000 mm	1,50 kg	E504	49,90
Leitzylinder flexibel	80 mm	schwarz	Ø 200 mm	300 mm	0,70 kg	E505	29,90
Leitzylinder flexibel	80 mm	schwarz	Ø 200 mm	450 mm	0,95 kg	E506	35,90
Leitzylinder flexibel	80 mm	schwarz	Ø 200 mm	750 mm	1,35 kg	E507	39,90
Leitzylinder flexibel	80 mm	schwarz	Ø 200 mm	300 mm	0,70 kg	E508	29,90
Leitzylinder flexibel	80 mm	schwarz	Ø 200 mm	450 mm	0,95 kg	E509	35,90
Leitzylinder flexibel	80 mm	schwarz	Ø 200 mm	750 mm	1,35 kg	E510	39,90
Leitzylinder extradick	100 mm	orange	Ø 260 mm	760 mm	2,00 kg	E235	63,90

↓ Überfahrbare Leitzylinder in reflektierender Ausführung mit Fußplatte zum Aufkleben ↓



Bezeichnung	Ø mm	Farbe	Sockelmaß	Höhe	Gewicht	Art. Nr	VKP €
Leitzylinder flexibel	80 mm	orange	Ø 200 mm	450 mm	1,10 kg	E520	45,90
Leitzylinder flexibel	80 mm	orange	Ø 200 mm	750 mm	1,50 kg	E521	49,90
Leitzylinder flexibel	80 mm	weiß	Ø 200 mm	450 mm	1,10 kg	E522	45,90
Leitzylinder flexibel	80 mm	weiß	Ø 200 mm	750 mm	1,50 kg	E523	49,90

↓ Leitkegelleuchtsenset ↓

↓ Led-Solarleuchten für unsere Leitkegel & Zylinder verwendbar ↓



Nr.	Bezeichnung	Art. Nr.	VKP €
1	Leitkegel 50 cm, reflektierend mit einseitiger Led-Blitzleuchte Ø 180 mm inkl. Batteriebehälter & Batterien, 6 kg	8470	159,90
1	Leitkegel 75 cm, reflektierend mit einseitiger Led-Blitzleuchte Ø 180 mm inkl. Batteriebehälter & Batterien, 8 kg	8471	179,90
2	Solarblinkleuchte Ø 162 mm beidseitig gelb für die Montage auf unseren Leitkegeln und Leitzylindern	E250	49,90
3	Solarblinkleuchte Ø 162 mm beidseitig rot für die Montage auf unseren Leitkegeln und Leitzylindern	E251	49,90
4	Solarblinkleuchte Ø 180 mm, einseitig gelb für die Montage auf unseren Leitkegeln und Leitzylindern	E252	49,90
5	Solarblinkleuchte Ø 180 mm, einseitig rot für die Montage auf unseren Leitkegeln und Leitzylindern	E253	49,90
6	Adapter zur Montage der Solarleuchten & Schildertafeln aus unserem Leitkegelprogramm (Seite 22-24)	E229	4,90
7*	Adapter zur Montage der Solarleuchten & Schildertafeln aus unserem Leitzylinderprogramm (Seite 23-24)	E228	4,90
8*	Ösenschraube M36 zum Einschrauben in den Adapter zur Montage von Kunststoffketten (in weiß Seite 25)	E227	3,90

* Die Artikel 7 u. 8 gibt es auf Wunsch auch in der Farbe weiß (zum Beispiel zur Verwendung auf unseren weißen Leitzylindern)

↓ Leitschwellen mit überfahrbarem Leitzyliner - Schwellen zur Parkplatzbegrenzung ↓



Nr.	Extrem widerstandsfähiges PPC Material	Farbe	L. x B. x H. mm	kg	Art. Nr.	VKP €
1	Sichtzeichen mit 4 Reflektoren rundum und flexibler kleiner Lasche	gelb	260 x 160 x 280	0,7 kg	E092	14,90
2	Sichtzeichen mit 4 Reflektoren rundum und flexibler großer Lasche	gelb	260 x 160 x 600	0,9 kg	E095	17,90
3	Schwelle mit 10 Reflektoren (rundum)	gelb	1170 x 150 x 50	2,3 kg	E550	24,90
4	Schwelle mit 10 Reflektoren (rundum)	weiß	1170 x 150 x 50	2,3 kg	E551	24,90
5	Schwelle mit 12 Reflektoren (rundum) und flexibler kleiner Lasche	gelb	1170 x 150 x 280	2,3 kg	E101	28,90
6	Schwelle mit 12 Reflektoren (rundum) und flexibler großer Lasche	gelb	1170 x 150 x 600	2,6 kg	E111	31,90
7	Schwelle mit 2 Reflektoren (Endseiten) und zentralem Glasreflektor	gelb	1000 x 200 x 90	4,1 kg	E552	53,90
8	Schwelle mit 2 Reflektoren (Endseiten) und flexiblen Zylinder Ø 80 mm	gelb	1000 x 200 x 465	4,1 kg	E115	69,90
9	Schwelle mit 2 Reflektoren (Endseiten) und flexiblen Zylinder Ø 80 mm	gelb	1000 x 200 x 765	4,5 kg	E553	72,90

Diese Schwellen bestehen alle aus hochfestem Kunststoff und werden komplett mit dem Befestigungsmaterial geliefert!

↓ Markierungsknöpfe aus hochfestem Kunststoff mit und ohne Befestigungsmaterial lieferbar ↓



Andere Ausführungen und Sonderfarben sind auf Anfrage erhältlich!

Lieferumfang → → →			mit Befestigung		ohne Befestigung	
Nr.	Farbe	L. x B. x H. mm	Art. Nr.	VKP €	Art. Nr.	VKP €
1	gelb	140 x 120 x 20	E001	2,90	E002	2,50
2	weiß	140 x 120 x 20	E007	2,90	E008	2,50
3	gelb	105 x 105 x 23	E021	3,20	E022	2,80
4	weiß	105 x 105 x 23	E027	3,20	E028	2,80
5	gelb	75 x 115 x 28	E064	3,60	E065	3,20
6	gelb	125 x 150 x 32	E044	3,60	E045	3,20
7	gelb	115 x 115 x 28	E074	4,90	E075	4,50
8	gelb	120 x 220 x 28	E054	5,90	E055	5,50
9	gelb	95 x 215 x 32	E084	5,90	E085	5,50
10	Alu	120 x 120 x 28	E038	9,90	E039	9,50

↓ Schilder mit M36 Gewinde (für unsere Leitkegel & Zylinder) - nicht im öffentlichen Einsatz verwendbar ↓



Nr.	Bezeichnung	Maße mm	kg	Art. Nr.	VKP €
1	Achtung	390	0,35	E530	11,90
2	Bauarbeiten	390	0,35	E531	11,90
3	Dreieck unbeklebt	390	0,35	E532	9,90
4	Viereck unbeklebt	410x350	0,50	E533	9,90
5	Oval unbeklebt	340x315	0,40	E534	9,90
6	Viereck m. Refl. unb.	300x300	0,40	E535	9,90
7	Viereck m. Refl. unb.	300x300	0,40	E536	9,90
8	Rund unbeklebt	280	0,20	E537	6,90
9	Pfeil (links o. rechts)	280	0,20	E538	8,90
10	Pfeil (links o. rechts)	280	0,20	E539	8,90
11	Parkverbot	280	0,20	E540	8,90
12	Einfahrt verboten	280	0,20	E541	8,90
13	Minibake mit Pfeil	915x150	5,20	E542	22,90
14	Minibake neutral	915x150	5,20	E543	18,90
15	Klappbake	700x200	7,20	E544	51,90
16	Rutschgefahr	620x245	1,10	E545	19,90

Nr.	Bezeichnung	Maße mm	kg	Art. Nr.	VKP €
17	Aufsteller	620x245	1,1 kg	E546	18,90

↓ Kunststoffabsperrpfosten mit reflektierenden Streifen (nur bei rot/weiß) und Fußteil ↓



Pfosten Ø 63 mm mit M36 Gewinde und Ösenschraube (zur Aufnahme des Zubehörs auf den Seiten 23-24), Fußteil 6-Kant 370 mm, Gesamtgewicht 4,5 kg.

Pfostenausführung „SMALL“ für Pfostenabstände bis zu 4 m	Art. Nr.	VKP €
Pfosten rot/weiß, H. 1000 mm x Ø 63 mm, Gewicht 4,5 kg	E440	29,90
Pfosten gelb/schwarz, H. 1000 mm x Ø 63 mm, Gewicht 4,5 kg	E445	29,90
Set 1: rot/weiß mit 4 Pfosten + 4 Ketten Länge 3m inkl. Haken	E451	119,90
Set 1: gelb/schwarz mit 4 Pfosten + 4 Ketten Länge 3m inkl. Haken	E453	119,90
Set 2: rot/weiß mit 6 Pfosten + 5 Ketten Länge 3m inkl. Haken	E450	159,90
Set 2: gelb/schwarz mit 6 Pfosten + 5 Ketten Länge 3m inkl. Haken	E452	159,90

Pfosten Ø 110 mm mit Kettendurchführung und M36 Gewinde (zur Aufnahme des Zubehörs auf den Seiten 23-24) Gewichte: leer 4 kg / befüllt mit Sand: 8-10 kg

Pfostenausführung „BIG“ für Pfostenabstände bis zu 8 m	Art. Nr.	VKP €
Pfosten rot/weiß, H. 1200 x Ø 110 mm, Fußteil Ø 400 mm - 4 kg	E560	47,90
Set 1: rot/weiß mit 5 Pfosten + 25 m Kunststoffkette	E561	209,90
Set 2: rot/weiß mit 6 Pfosten + 25 m Kunststoffkette	E562	239,90

Ketten aus verzinktem Stahl oder Edelstahl sowie Kunststoffketten mit Ø 6 mm oder Ø 8 mm auf Anfrage erhältlich

Artikel	Art. Nr.	VKP €	Kette 3m + 2 Haken	Art. Nr.	VKP €	PP Kette 25m	Art. Nr.	VKP €
Ösenschraube M36	E226	3,90	Ø 9mm rot/weiß	E472	12,90	Ø 9mm rot/weiß	E470	59,90
Universal-Haken	E469	2,90	Ø 9mm gelb/schwarz	E473	12,90	Ø 9mm gelb/schwarz	E471	59,90

↓ PPC Kunststoffzierpoller und PPC Kantenschutzschiene, jeweils mit reflektierenden Streifen ↓



Bezeichnung	Abmessungen	Art. Nr.	VKP €
Zierpoller mit Seildurchführung inkl. Befestigungsmaterial, Farbe anthrazit	Höhe: 570 mm Fuß: 270 x 270 mm Gewicht 1,5 kg	E350	19,90
Zierpoller mit Seildurchführung inkl. Befestigungsmaterial, Farbe gold		E351	19,90
Zierpoller mit Seildurchführung inkl. Befestigungsmaterial, Farbe blau		E352	19,90
Kantenschutzschiene mit elastischen Einlagen inkl. Befestigungsmaterial	Länge 900 x Schenkellänge 95 mm	E300	37,90

↓ patentierter Sonnenschirmständer ↓

Die Gewindebodenhülse aus NIRO wird mit einem Spezialkleber (400kg Zuglast) im Boden verklebt. Sturmsicher bis Windstärke 8.

- A = bis Schirm- Ø 3 m + Rohr- Ø 25-42 mm
- B = bis Schirm- Ø 5 m + Rohr- Ø 45-63 mm

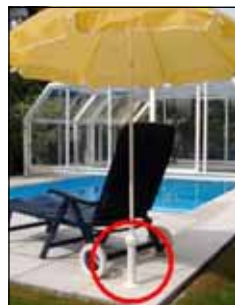

↓ patentierte Hausmüllpresse ↓

Reduzierung der Müllentsorgungskosten durch die bis zu 50%ige Verdichtung des Hausmülls und somit besserer Ausnutzung der Mülltonne. Eignet sich optimal für die Verdichtung von Plastik, Papier, Hausabfall, Grünschnitt usw.

VERLETZUNGSSCHUTZ

- + kein Einsteigen in die Mülltonne - dadurch keine Kippgefahr!
- + kein Zusammendrücken mit der Hand - dadurch keine Verschneidungsgefahr!



Nr.	Bezeichnung	kg	Art. Nr.	VKP €	Bezeichnung	kg	Art. Nr.	VKP €
A	inkl. 3 Gewindebodenhülsen	1,00	A100	49,90	Für 120 Liter Mülltonne	6,10	A120	37,90
A	inkl. 1 Rasenspieß	1,00	A101	49,90	Für 240 Liter Mülltonne	6,70	A240	41,90
B	inkl. 2 Gewindebodenhülsen	1,50	A102	58,90				
B	inkl. 1 Rasenspieß	1,50	A103	58,90				

↓ Absperrpfosten in Sonderausführung „Besucher“ und Parkplatzabsperribügel ↓

ABSPERRPFOSTEN

PARKBÜGEL

RAMMSCHUTZPOLLER

DIVERSE ARTIKEL



Edelstahl-/Aluminiumpoller - „BESUCHER“

Die Besonderheit an diesem neuen Poller ist der aufwendige, lasergeschnittene retroreflektierende Text. Pulverbeschichtung in RAL-Standardfarben. Montage erfolgt ortsfest durch Einbetonieren.



Sondertexte sind auf Anfrage erhältlich

Gute Beispiele dafür sind die Kennzeichen der Mitarbeiter oder auch der Firmenname

Profil	Höhe über Flur	Gewicht	Art. Nr.	VKP €
EST Ø 76 mm	900 mm	5,0 kg	A060	129,90
ALU 70x70 mm	900 mm	6,5 kg	A061	129,90



Parkplatzabsperribügel mit feuerverzinkter Ausführung und weiß beschichtetem Vierkantrohr 70 x 70mm sowie seitlichen Rundrohrbügeln mit roten Reflexstreifen. Umklapp- und absperribar mit Zylinderschloss. Seine Montage erfolgt durch Aufdübeln.

Bezeichnung	Abmessungen	Art. Nr.	VKP €
Parkbügel in weiß	H. 600 x B. 800 mm	8927	139,90



Parkplatzabsperribügel mit feuerverzinkter Ø 50mm Stahlohrausführung. Rote Reflexstreifen erhöhen die Sichtbarkeit. Umklapp- und absperribar durch das eingebaute Zylinderschloss. Die Montage erfolgt durch Aufdübeln auf dem Untergrund.

Bezeichnung	Abmessungen	Art. Nr.	VKP €
Parkbügel in silber	H. 460 x B. 850 mm	8926	199,90



Bei Schub- oder Stoßbelastung elastischer und anfahrssicherer Parkplatzsperrbügel.

Feuerverzinktes, rot beschichtetes Vierkantrohr 70x70 mm mit seitlichen Rundrohrbügeln und weißen Reflexstreifen. Die Montage erfolgt durch Aufdübeln der Fußplatte (Ø 200mm). Umklapp- und absperribar durch eingebautes Zylinderschloss. Überfahrhöhe 95 mm.

Bezeichnung	Abmessungen	Gewicht	Art. Nr.	VKP €
Elastischer Parkbügel in rot	H. 500 x B. 800 mm	11,5 kg	8925	229,90

↓ Verzinkte Rammschutzpoller und Eckschutzbügel mit gelb/schwarzer Beschichtung ↓

Rammschutzpoller zum Einbetonieren

Ø in mm	Höhe	Gewicht	Art. Nr.	VKP €
Ø 102	1500 mm	18,0 kg	5602	104,90
Ø 108	1500 mm	20,0 kg	5603	114,90
Ø 152	1500 mm	29,0 kg	5604	159,90
Ø 193	1500 mm	39,0 kg	5605	199,90
Ø 219	1500 mm	45,0 kg	A070	267,90



Rammschutzpoller zum Aufdübeln

Ø in mm	Höhe	Gewicht	Art. Nr.	VKP €
Ø 102	1000 mm	18,0 kg	5612	127,90
Ø 108	1000 mm	20,0 kg	5613	137,90
Ø 152	1000 mm	29,0 kg	5614	179,90
Ø 193	1000 mm	39,0 kg	5615	229,90
Ø 219	1000 mm	45,0 kg	A071	297,90

Rammschutzbügel zum Einbetonieren

Ø mm	Breite	Höhe	Gew.	Art. Nr.	VKP €
76	430	650	11,0 kg	A300	119,90
76	750	650	12,5 kg	5621	159,90
76	1000	650	13,5 kg	5622	169,90
89	750	650	15,5 kg	A301	179,90
89	1000	650	17,0 kg	A302	189,90
108	750	650	23,0 kg	A303	209,90
108	1000	650	24,5 kg	A304	229,90
159	1450	650	71,0 kg	A305	399,90



Rammschutzbügel zum Aufdübeln

Ø mm	Breite	Höhe	Gew.	Art. Nr.	VKP €
76	430	650	11,0 kg	A306	179,90
76	750	650	12,5 kg	5626	193,90
76	1000	650	13,5 kg	5627	199,90
89	750	650	15,5 kg	A307	209,90
89	1000	650	17,0 kg	A308	219,90
108	750	650	23,0 kg	A309	259,90
108	1000	650	24,5 kg	A310	289,90
159	1450	650	71,0 kg	A311	469,90

Eckschutzbügel zum Einbetonieren, Ø 60 mm

Schenkellänge	Höhe	Gew.	Art. Nr.	VKP €
500 / 500	600	16,0 kg	5630	219,90
500 / 500	1000	20,0 kg	5631	259,90



Eckschutzbügel zum Aufdübeln, Ø 60 mm

Schenkellänge	Höhe	Gew.	Art. Nr.	VKP €
500 / 500	600	16,0 kg	5632	279,90
500 / 500	1000	20,0 kg	5633	299,90

Andere Ausführungen mit Ø 89mm, 108 mm und 159 mm sowie Höhe von 1050 mm auf Anfrage erhältlich

↓ DIN Dreikantschlüssel ↓ Mehr Artikel wie Bodenhülsen, Ösen, Ketten, Fahnen, Schaukästen usw. auf Anfrage!



DIN Dreikantschlüssel		
Gewicht	Art. Nr.	VKP €
18,0 kg	8944	6,90



Andere Ausführungen oder Farben sowie Sonderanfertigungen sind auf Anfrage erhältlich!



Ortsfest durch Einbetonieren				
Profil mm	H. ü. Flur	Gewicht	Art. Nr.	VKP €
Ø 60	1000 mm	5,0 kg	8821	39,90
Ø 76	1000 mm	5,8 kg	8822	49,90
70 x 70	1000 mm	6,5 kg	8825	69,90

Einbetonieren mit Bodenhülse, herausnehmbar mit DIN-Dreikantschlüssel				
Ø	H. ü. Flur	Gewicht	Art. Nr.	VKP €
Ø 60	1000 mm	6,5 kg	8840	99,90
Ø 76	1000 mm	8,0 kg	8841	119,90
70 x 70	1000 mm	11,0 kg	8844	129,90

Einbetonieren mit Bodenhülse, herausnehmbar mit Zylinderschloss				
70 x 70	H. ü. Flur	Gewicht	Art. Nr.	VKP €
70 x 70	1000 mm	13,0 kg	8847	139,90

Einbetonieren mit Bodenhülse, umleg- & herausnehmbar mit DIN-Dreikant				
70 x 70	H. ü. Flur	Gewicht	Art. Nr.	VKP €
70 x 70	1000 mm	13,0 kg	8848	169,90

Einbetonieren mit Bodenhülse, umleg- & herausnehmbar mit Zylinderschloss				
70 x 70	H. ü. Flur	Gewicht	Art. Nr.	VKP €
70 x 70	1000 mm	13,0 kg	8849	199,90

EDELSTAHL Ortsfest durch Einbetonieren				
Ø	H. ü. Flur	Gewicht	Art. Nr.	VKP €
Ø 60	900 mm	3,5 kg	8860	92,90
Ø 76	900 mm	5,0 kg	8861	109,90
Ø 102	900 mm	6,0 kg	8862	169,90
70 x 70	900 mm	6,0 kg	8863	199,90

EDELSTAHL - Einbetonieren mit Bodenhülse, herausnehmbar mit DIN-Dreikantschlüssel				
Ø	H. ü. Flur	Gewicht	Art. Nr.	VKP €
Ø 60	900 mm	7,0 kg	8870	199,90
Ø 76	900 mm	10,0 kg	8871	214,90
Ø 102	900 mm	12,0 kg	8872	259,90

EDELSTAHL - Einbetonieren mit Bodenhülse, umleg- & herausnehmbar mit DIN-Dreikant klapp- und herausnehmbar mit Zylinderschloss				
70 x 70	H. ü. Flur	Gewicht	Art. Nr.	VKP €
70 x 70	900 mm	13,0 kg	8876	Anfrage
70 x 70	900 mm	13,5 kg	8884	Anfrage

EDELSTAHL mit 3 Reflektierenden Ringen Ortsfest durch Einbetonieren				
Ø	H. ü. Flur	Gewicht	Art. Nr.	VKP €
Ø 76	900 mm	7,0 kg	A080	239,90
Ø 90	900 mm	10,0 kg	A081	289,90
Ø 114	900 mm	28,0 kg	A082	339,90
Ø 159	900 mm	36,0 kg	A083	509,90
Ø 219	900 mm	43,0 kg	A084	849,90

Vollversenkbarer Absperppfosten 70 x 70 mm, weiß beschichtet mit roten Reflexstreifen in feuerverzinkter Stahl- oder Aluminiumausführung erhältlich.



Auf Anfrage auch in Edelstahl erhältlich

Höhe über Flur 900 mm, Tiefe unter Flur 1100 mm
Gewicht 16,5 kg (Alu 8,00 kg)

Type und Sperrung	Art. Nr.	VKP €
Verz. - DIN-Dreikant	8920	199,90
Verz. - Zyl. Schloss	8921	219,90
Alu - Zyl. Schloss	8922	289,90

Fixmontage durch Fußplatte zum Aufdübeln				
Profil mm	H. ü. Flur	Gewicht	Art. Nr.	VKP €
Ø 60	1000 mm	6,0 kg	8831	59,90
Ø 76	1000 mm	6,5 kg	8832	69,90
70 x 70	1000 mm	6,5 kg	8835	89,90

Ortsfest durch Fußplatte zum Aufdübeln umlegbar mit DIN-Dreikantschlüssel				
Ø	H. ü. Flur	Gewicht	Art. Nr.	VKP €
Ø 60	900 mm	6,0 kg	A072	129,90
Ø 76	900 mm	7,5 kg	A073	139,90
70 x 70	1000 mm	10,5 kg	8850	149,90

Ortsfest durch Fußplatte zum Aufdübeln umlegbar mit Zylinderschloss				
Ø	H. ü. Flur	Gewicht	Art. Nr.	VKP €
Ø 60	900 mm	6,0 kg	A074	139,90
Ø 76	900 mm	7,5 kg	A075	159,90
70 x 70	1000 mm	10,5 kg	8851	169,90

Ortsfest durch Fußplatte zum Aufdübeln umlegbar mit DIN-Dreikant & Zylinderschloss				
70 x 70	H. ü. Flur	Gewicht	Art. Nr.	VKP €
70 x 70	1000 mm	13,5 kg	A095	209,90

EDELSTAHL Ortsfest durch Fußplatte zum Aufdübeln				
Ø	H. ü. Flur	Gewicht	Art. Nr.	VKP €
Ø 60	900 mm	4,0 kg	8865	129,90
Ø 76	900 mm	5,5 kg	8866	134,90
Ø 102	900 mm	6,0 kg	8867	179,90
70 x 70	900 mm	6,0 kg	8868	209,90

EDELSTAHL - Ortsfest mit Fußplatte zum Dübeln, umlegbar mit DIN-Dreikantschlüssel				
Ø	H. ü. Flur	Gewicht	Art. Nr.	VKP €
Ø 76	900 mm	6,0 kg	8877	208,90
70 x 70	900 mm	7,0 kg	8878	239,90

EDELSTAHL - Ortsfest mit Fußplatte zum Dübeln, umlegbar mit Zylinderschloss				
Ø	H. ü. Flur	Gewicht	Art. Nr.	VKP €
Ø 76	900 mm	6,5 kg	8885	219,90
70 x 70	900 mm	7,5 kg	8886	269,90

EDELSTAHLBÜGEL
in ortsfester Ausführung zum Einbetonieren oder mit Fußplatte zum Aufdübeln auf Anfrage!

EDELSTAHL mit 3 Reflektierenden Ringen Fixmontage durch Fußplatte zum Aufdübeln				
Ø	H. ü. Flur	Gewicht	Art. Nr.	VKP €
Ø 76	900 mm	7,0 kg	A090	289,90
Ø 90	900 mm	10,0 kg	A091	349,90
Ø 114	900 mm	28,0 kg	A092	449,90
Ø 159	900 mm	36,0 kg	A093	589,90
Ø 219	900 mm	43,0 kg	A094	969,90



Elastischer Absperppfosten Ø 76 mm aus feuerverzinktem weiß beschichtetem Stahlrohr mit roten Reflexstreifen. Durch die spezielle allseitig 30° neigbare Konstruktion ist der Pfosten viel weniger Beschädigungsanfällig.

Die Befestigung erfolgt durch Aufdübeln mit der Bodenplatte (100 x 150 mm).

Höhe 900 mm, Gewicht 7,5 kg	Art. Nr.	VKP €
	8923	139,90

↓ Handschranken mit Gasdruckfeder, Auflage- oder Pendelstütze - 4 Schließvarianten möglich ↓

- Die **Hauptstütze** und der **Auflagepfosten** werden in feuerverzinkter, rot pulverbeschichteter Stahlkonstruktion ausgeführt
- **Hauptstütze:** Vierkantrrohr 120 x 80 mm auf Bodenplatte 360 x 360 x 8 mm zum Aufdübeln, inkl. 4 Bohrungen Ø 20 mm
- **Auflagepfosten starr:** Vierkantrrohr 70 x 70 mm auf Bodenplatte 200 x 200 x 8 mm zum Aufdübeln, inkl. 4 Bohrungen Ø 20mm
- **Schrankenbaum:** aus weiß beschichtetem, dickwandigem Aluminiumrohr Ø 80 mm mit Reflektorfolien
- Je nach Schrankenbaumlänge werden 1 oder 2 Gasdruckfedern als Gewichtsausgleich eingebaut.
- **Arretierung** bei geöffneter und geschlossener Schranke mittels Steckbolzen an der Hauptstütze
- Die Schließung erfolgt an der Hauptstütze durch 4 Schließvarianten (Din-Dreikant bis Doppelzylinder)
- Die Gesamtbreite errechnet sich aus der lichten Weite + ca. zusätzlichen 18 cm



Fundament:
L x B x T in mm
300 x 300 x 600

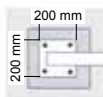

Fundament:
L x B x T in mm
600 x 600 x 800

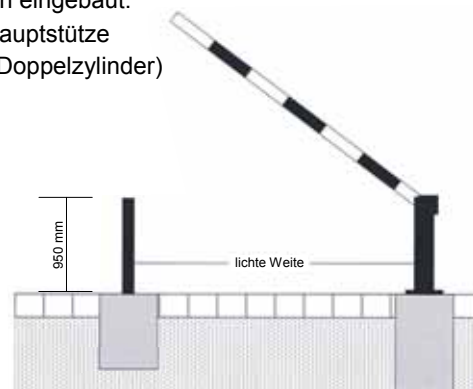
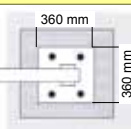

Ausführung mit starrem Auflagepfosten



Dreikantschloss oder Zylinderschloss

Schließvarianten >		DIN-Dreikant		Zylinderschloss	
L. Weite	Gewicht	Art.-Nr.	VKP €	Art.-Nr.	VKP €
300 cm	ca. 45 kg	8775	864,90	8780	879,90
350 cm	ca. 46 kg	A200	894,90	A201	909,90
400 cm	ca. 48 kg	8776	924,90	8781	939,90
450 cm	ca. 49 kg	A202	954,90	A203	969,90
500 cm	ca. 51 kg	8777	984,90	8782	999,90
550 cm	ca. 52 kg	A204	1019,90	A205	1034,90
600 cm	ca. 54 kg	8778	1053,90	8783	1068,90
700 cm	ca. 58 kg	8779	1137,90	8784	1152,90
800 cm	ca. 62 kg	A206	1224,90	A207	1239,90

Ausführung mit Pendelstütze



Pendelstütze

Schließvarianten >		DIN-Dreikant		Zylinderschloss	
L. Weite	Gewicht	Art.-Nr.	VKP €	Art.-Nr.	VKP €
300 cm	ca. 41 kg	8795	794,90	8800	809,90
350 cm	ca. 42 kg	A210	824,90	A211	839,90
400 cm	ca. 44 kg	8796	854,90	8801	869,90
450 cm	ca. 45 kg	A212	884,90	A213	899,90
500 cm	ca. 47 kg	8797	914,90	8802	929,90
550 cm	ca. 48 kg	A214	949,90	A215	964,90
600 cm	ca. 50 kg	8798	983,90	8803	998,90
700 cm	ca. 54 kg	8799	1067,90	8804	1082,90
800 cm	ca. 58 kg	A216	1154,90	A217	1169,90

Aufpreise für Zubehör



Artikelbezeichnung	Art.-Nr.	VKP €
Zylinder- und Dreikantschloß an der Hauptstütze	A220	70,90
2 Zylinderschlösser verschieden schließend, an der Hauptstütze	A221	103,90
Fundamentkorb für Fußplatte (wenn nicht verdübelt werden kann)	A222	89,90

Alle unsere Handschranken können Sie auch in einer etwas günstigeren Ausführung mit feuerverzinkter Haupt- und Auflagesstütze bekommen, den Schrankenbaum liefern wir aber immer mit weißer Beschichtung. Die genauen Preis dazu erhalten Sie auf Anfrage.

↓ Verschiedene andere Absperrartikel sind auf Anfrage erhältlich ↓



↓ Schrankenzaun aus UV-beständigem Kunststoff (Zubehör und andere Ausführungen auf Anfrage) ↓

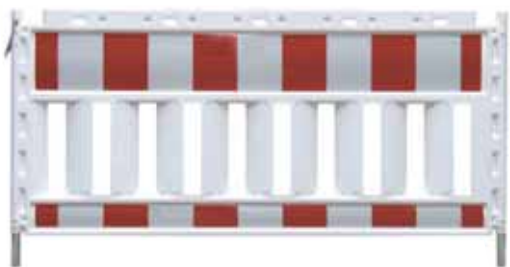

Länge	Folie	kg	Art. Nr.	VKP €
120 cm	Typ 1	8	8596	109,90
160 cm		10	8598	129,90
200 cm		12	8600	149,90
240 cm		14	8602	179,90
Adapter f. Warnleuchte			8604	3,00
Warnleuchte Led gelb			A015	30,90
Warnleuchte Led rot			A016	30,90

↓ ABS Scherengitter mit Reflektorfolien (Aluminiumausführung und andere Maße auf Anfrage) ↓

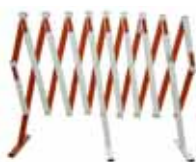

Höhe	Länge	Ausführung	Art. Nr.	VKP €
100 cm	1800 mm	mit 2 Standfüßen	A150	109,90
120 cm	3000 mm	mit 2 Standfüßen	A151	169,90
120 cm	5000 mm	mit 3 Standfüßen	A152	229,90
135 cm	3000 mm	2 Räder + Fußplatte 12kg	A153	239,90

↓ ABS Scherengitter mit Reflektorfolien (andere Abmessungen auf Anfrage möglich) ↓



Massive Ausführung aus Rundrohr (Ø 27 mm), rot mit reflektierenden Streifen, 2-teilig - lässt sich unbegrenzt erweitern.

LxBxH cm	Gew.	Art. Nr.	VKP €
100x100x90	30 kg	8590	169,90
120x120x90	32 kg	8591	179,90



Stabile Ausführung aus Kunststoff rot/weiß reflektierende Streifen, sehr leicht auch durch eine Person zu transportieren und aufzustellen, da zusammenlegbar.

LxBxH cm	Gew.	Art. Nr.	VKP €
90 x 90 x 85	10 kg	8592	209,90

↓ Faltsignale im Schutzetui, tagesleuchtend oder reflektierend ↓ (Andere Ausführungen auf Anfrage!)

Ausführung mit 3 gleichen Aufdruckseiten			
Größe	Ausführung	Art. Nr.	VKP €
700 mm	tagesleuchtend	8580	154,90
900 mm	tagesleuchtend	8581	193,90
700 mm	reflektierend	8582	249,90
900 mm	reflektierend	8583	354,90



Ausführung mit 3 verschiedenen Aufdruckseiten			
Größe	Ausführung	Art. Nr.	VKP €
700 mm	tagesleuchtend	8584	158,90
900 mm	tagesleuchtend	8585	197,90
700 mm	reflektierend	8586	253,90
900 mm	reflektierend	8587	358,90



Zum Symbol § 50/16 Andere Gefahren bieten wir diese Zusatztexte ohne Aufpreis an, andere Texte Aufpreis € 2,20 pro Buchstabe

↓ Markierungsleuchtsprays ↓ (Fahrbahnmarkierungsbänder auf Anfrage erhältlich)

Zur vorübergehenden Markierung auf allen Oberflächen. Die Straßenmarkiersprays (STR-) sind speziell zur Dauermarkierung (auf Parkflächen usw.) und zur Verwendung mit dem Markierwagen (auf Anfrage erhältlich) empfohlen.

VKP = 1 Verpackungseinheit im Karton: bei Standardfarben 12 Dosen / bei STR-Straßenmarkierung 6 Dosen

Farbe	VP-EH	Art. Nr.	VKP EH €
rot	12 Dosen	8540	72,90
gelb	12 Dosen	8541	72,90
grün	12 Dosen	8542	72,90
orange	12 Dosen	8543	72,90
weiß	12 Dosen	8544	72,90

Doseninhalt pro Farbe 591 ml



Farbe	VP-EH	Art. Nr.	VKP EH €
blau	12 Dosen	8545	72,90
pink	12 Dosen	8546	72,90
STR-weiß	6 Dosen	8547	76,90
STR-gelb	6 Dosen	8548	76,90
STR-blau	6 Dosen	8549	76,90

↓ Absperrband ↓

Folienabsperrband in rot/weiß schraffierter Ausführung.

Die Vorteile sind die extreme Reißfestigkeit und der praktische Abrollkarton.



Auf Anfrage auch in anderen Farben z.B. in gelb/schwarz sowie mit verschiedenen Aufdrucken erhältlich.

Abmessungen	Art. Nr.	VKP €
B. 80 mm x L. 500 m	8572	12,90

↓ Mess-Stab und Messräder (digitale Ausführung auf Anfrage) ↓

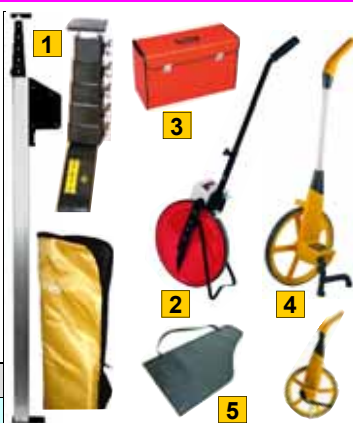

Mess-Stab aus Alu, 8 m Länge (eingeschoben 1,54m) Messanzeige in Augenhöhe inkl. Schutztreltasche

Messrad aus superleichtem Kunststoff - 1,55 kg einschiebbare Führungsstange, Radumfang 1,0 m

Messrad in massiver Metallausführung - 5,50 kg einklappbare Führungsstange, Radumfang 1,0 m

Nr.	Bezeichnung	Art. Nr.	VKP €
1	Alu-Messstab 8 m Länge	A160	129,90
2	Messrad massiv	A161	209,90
3	Schutzkoffer dazu	A162	39,90
4	Messrad superleicht	7800	139,90
5	Tragtasche dazu	7801	29,90

↓ Markierungsstange Kunststoff ↓



Markierungsstange in gelb
aus leichtem Kunststoffmaterial mit schwarzer Kappe und Spitze
Durch komplett durchgefärbtes Material gibt es absolut keine Probleme mit Farbablösungen!

Andere Materialausführungen, Längen und Farben sind auf Anfrage erhältlich

Länge	Ø	Gew.	Art. Nr.	VKP €
1,00 m	50 mm	590 g	7827	4,50
1,25 m	50 mm	690 g	7825	5,00
1,50 m	50 mm	790 g	7828	5,50

↓ Leitbaken mit umlaufender Folienschutzkante ↓



Folie	Ausführung	Stutzen	Art. Nr.	VKP €
Typ 1	einseitig	60 x 60 mm	A170	32,90
Typ 1	beidseitig	60 x 60 mm	A171	39,90
Typ 2	einseitig	60 x 60 mm	8515	42,90
Typ 2	beidseitig	60 x 60 mm	8516	63,90
Typ 1	einseitig links	60x60 / 40x40	A172	32,90
Typ 1	einseitig rechts	60x60 / 40x40	A173	32,90
Typ 1	beidseitig	60x60 / 40x40	A174	39,90
Typ 2	einseitig links	60x60 / 40x40	A175	42,90
Typ 2	einseitig rechts	60x60 / 40x40	A176	42,90
Typ 2	beidseitig	60x60 / 40x40	A177	63,90

(andere Ausführungen auf Anfrage) **Bakenfußplatte auf der Seite 74**

↓ Schneestangen und Bodenhülse ↓



Kunststoff-Schneestange Glasfaserverstärkt Ø 50 mm mit Spitze, Kappe und Folienreflektoren Typ 1

Länge	Ausführung	Art. Nr.	VKP €
200 cm	orange	6878	9,90
200 cm	schwarz/orange	6879	11,90
250 cm	orange	6880	11,90
250 cm	schwarz/orange	6881	13,90

Kunststoffbodenhülse mit automatisch schließenden Verschlusskappen für Schneestangen bis zu Ø 50 mm

Länge 480 mm, Ø 64 - 112 mm	Art. Nr.	VKP €
	6884	11,90

Leitpflöckkappen

Ausführung	Art. Nr.	VKP €
Standard	6825	1,00
mit Loch Ø 60 mm	6881	1,50

↓ Leitpflöcke (reflektierende Ausführung auf Anfrage) ↓



Leitpflöck mit Kappe und Reflektoren

Refl. →	Kunststoff		Swareflex	
Länge	Art. Nr.	VKP €	Art. Nr.	VKP €
100 cm	6800	10,90	6805	14,90
120 cm	6801	11,90	6806	15,90

Leitpflöck inklusive versenkbarer Schneestange

Refl. →	Kunststoff + Folie		Swareflex + Swareflex	
Länge	Art. Nr.	VKP €	Art. Nr.	VKP €
100 cm	6830	19,90	6835	26,90
120 cm	6831	20,90	6836	27,90

Kappe mit versenkbarer Schneestange zum nachrüsten bestehender Leitpflöcke

Refl. →	Folie		Swareflex	
Länge	Art. Nr.	VKP €	Art. Nr.	VKP €
100 cm	6845	14,90	6850	15,90

Schneestange in schwarz/orange sowie andere Reflektoren und Längen auf Anfrage erhältlich



Zusatzzeichen für die Schneestangen sind auf Anfrage erhältlich



Solar Led Reflektoren mit einer Erkennbarkeit ab 900 m!
Versenkte Reflektoren



auf Anfrage erhältlich



Leitpflöck-Marker

Aluplatte, Folientyp 3, 380 x 90 x 1,5 mm

Type	Art. Nr.	VKP €
sw/weiß	6775	7,90
rot/weiß	6776	7,90
rot/gelb	6777	7,90

↓ Alu- od. Kunststoff-Klappschneestange Länge 130 cm, orangefarbig für Leitschienen und Betonleitwände ↓



Symbolfotos !

mit Lochplatte für Seitenmontage				mit Winkelplatte für Standmontage			
Reflektor	Folie	Art. Nr.	VKP €	Reflektor	Folie	Art. Nr.	VKP €
weiß/rot	Typ 1	6865	auf Anfrage	weiß/rot	Typ 1	6867	auf Anfrage
weiß/rot	Typ 2	6866	auf Anfrage	weiß/rot	Typ 2	6868	auf Anfrage

Ausführung schwarz/orange und andere Reflektoren sind auf Anfrage erhältlich

↓ Leitpflöckfundamentsteine aus Beton ↓



Unsere innovativen Betonfundamentsteine im neuen Design sorgen für eine sichere, stabile und absolut verdrehsichere Montage der Leitpflöcke.
Zur Stabilisierung einer vorhandenen Schneestange ist eine integrierte Ausnehmung vorhanden.

Abmessungen - Typ 250

Länge x hintere Breite (vorne)
205 mm x 185 mm (121 mm)

Abmessungen - Typ 360

Ø oben x Ø unten
380 mm x 250 mm

↓ Bankettplatten aus Beton (Länge 1 m) ↓

- Warnung für abkommende Fahrzeuge
- Verhinderung von Grünbewuchs
- Abstützung des Fahrbahnrandes
- Befahrbarkeit des Bankettes
- keine Wasserausrisse
- Wirtschaftliche Sanierungen
- **auch reflektierend erhältlich!**

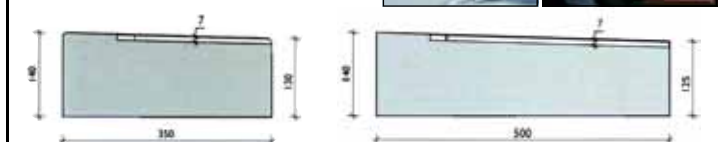

Ausführung	Höhe	Kg	Art. Nr.	VKP €	Breite	Ausführung	Kg	Art.-Nr.	VKP €
Type 250	250 mm	13,5	A180	12,90	35 cm	ohne Leitpflöckausnehmung	107	6920	auf Anfrage
Type 360	360 mm	36,5	A181	7,90	50 cm	ohne Leitpflöckausnehmung	149	6921	auf Anfrage
					50 cm	mit Leitpflöckausnehmung	145	6922	auf Anfrage

↓ Anwendungsliste nach Spiegelgröße - der maximal empfohlene Abstand zum Spiegel ↓

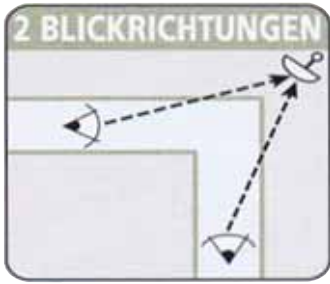

Ausführung	Größe in mm	max. Abstand in m
	300	ca. 3 m
	400	ca. 5 m
	500	ca. 7 m
	600 x 450	ca. 9 m
	600	ca. 11 m
	800 x 600	ca. 20 m
	800	ca. 20 m
	900	ca. 25 m
	1000	ca. 30 m

↓ Verkehrsspiegel mit hochwertiger Edelstahlspiegelfläche und widerstandsfähigem Stahlgehäuse ↓



Spiegel	Halter - Ø mm	Gew.	Art. Nr.	VKP €
Ø 32 cm	Alu bis zu 50 mm	1,8 kg	ST01	69,90
Ø 49 cm	Alu bis zu 50 mm	3,3 kg	ST02	109,90
Ø 60 cm	Stahl 60 o. 76 mm	9,0 kg	ST03	189,90
Ø 80 cm	Stahl 60 o. 76 mm	13,0 kg	ST04	249,90
Ø 100 cm	Stahl 60 o. 76 mm	21,0 kg	ST05	399,90
60 x 45 cm	Stahl 60 o. 76 mm	9,0 kg	ST06	199,90
80 x 60 cm	Stahl 60 o. 76 mm	13,5 kg	ST07	249,90

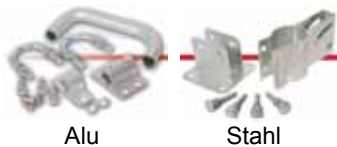

Alu Stahl

Montagesatz inklusive

Dieser Verkehrsspiegel eignet sich bestens für extremste Einsatzbedingungen. Die großen Vorteile sind die perfekte, klare Bildwiedergabe, seine absolute Witterungsbeständigkeit gegenüber allen Wettersituationen und die extrem lange Lebensdauer. Durch die Rückwand aus verzinktem Stahl ist der Spiegel auch absolut Vandalismussicher!

Der orangefarbene Rahmen ist natürlich UV-beständig. Die Montage erfolgt mit einer stabilen, verzinkten Stahlbefestigung, die es wahlweise für Rohrsteher mit Ø 60 mm oder Ø 76 mm gibt.

Die Halterung ist im Preis bereits inbegriffen

↓ Verkehrsspiegel mit hochwertiger Edelstahlspiegelfläche und widerstandsfähigem ABS Gehäuse ↓

Die perfekte, klare Bildwiedergabe und die absolute Witterungsbeständigkeit gegenüber allen Elementen sowie die extreme Lebensdauer zeichnen diesen Verkehrsspiegel aus. Die rot reflektierenden Rückstrahler am Rand des stoßfesten, UV-beständigen weißen ABS Gehäuses warnen auch bei Dunkelheit alle Verkehrsteilnehmer vor dem Spiegelrahmen.

Die Montage erfolgt mit einer stabilen, verzinkten Stahlbefestigung, die es wahlweise für Rohrsteher mit Ø 60 mm oder Ø 76 mm gibt. Die Halterung ist im Preis bereits inbegriffen



Montagesatz inklusive

Spiegel	Halter - Ø mm	Gew.	Art. Nr.	VKP €
Ø 60 cm	Stahl 60 o. 76 mm	8,3 kg	ST10	249,90
Ø 80 cm	Stahl 60 o. 76 mm	12,2 kg	ST11	309,90
60 x 45 cm	Stahl 60 o. 76 mm	8,5 kg	ST12	259,90
80 x 60 cm	Stahl 60 o. 76 mm	12,2 kg	ST13	329,90

↓ Wandhalter ↓

↓ andere Ausführungen sind auf Kundenanfrage möglich ↓

Wandhalter für alle unsere Edelstahlspiegel geeignet.

Abmessungen:
Ø 76 - Länge 300 mm

Flanschplatte mit 4 Löcher
150 x 150 x 3 mm

Wandhalter aus
Stahl für Ø 76 mm

Art. Nr.	VKP €
ST25	39,90



↓ Verkehrsspiegel mit patentierter Technik, garantiert Beschlags-/Eisfrei bis -20° C ohne Strom! ↓

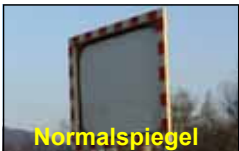

Normalspiegel



Antifrostspiegel



Beide Fotos wurden Zeitgleich bei -18°C Außentemperatur aufgenommen.

Wir geben 6 Jahre Garantie!

Kunststoffgehäuse weiß, rote Reflexstreifen, Edelstahlspiegelfläche. Inklusive Halter für Rohrsteher Ø 76-90, 60x80 u. 80x80 mm sowie Wandbefestigung. **Achtung** - dieser Spiegel ist nicht vergleichbar mit Antibeschlagsspiegeln, die nur bis 0° C funktionieren!

Spiegel	Gew.	Art. Nr.	VKP €
60 x 40 cm	15 kg	5794	699,90
80 x 60 cm	20 kg	5795	890,90
Ø 60 cm	14 kg	5796	719,90
Ø 100 cm	26 kg	5797	1229,90

↓ Verkehrsspiegel, weißes Gehäuse, rote Reflexstreifen und Acrylglas inkl. Halterung Ø 60 o. 76 mm ↓

Diesen leichten Verkehrsspiegel gibt es in zwei verschiedenen Versionen:

- ST** - Standardacrylglas
- VS** - Vandalismussicheres Acrylglas

Montagehalterung wahlweise für Rohre mit Ø 60 mm oder Ø 76 mm erhältlich.



Maße cm	Gewicht	Art. Nr.	VKP €
ST Ø 60 cm	3,6 kg	5773	119,90
ST Ø 80 cm	6,0 kg	5774	149,90
VS Ø 60 cm	4,0 kg	5783	189,90
VS Ø 80 cm	6,5 kg	5784	219,90
Wandhalterung		5757	29,90

↓ Verkehrsspiegel mit orangefarbigem Gehäuse und Acrylglas inkl. Halterung Ø 60 o. 76 mm ↓



Schlagzähes und besonders leichtes Kunststoffgehäuse mit Acryl Spiegeloberfläche. Montagehalterung wahlweise für Rohrsteher mit Ø 60 mm oder Ø 76 mm erhältlich.

Es kann auch der Wandhalter 5757 verwendet werden.

Maße cm	Gewicht	Art. Nr.	VKP €
Ø 30	0,90 kg	5750	42,90
Ø 40	1,70 kg	5751	45,90
Ø 60	3,10 kg	5753	59,90
Ø 80	5,50 kg	5755	89,90
Ø 90	7,10 kg	5756	119,90

↓ Kugelförmige Kontrollspiegel auf Anfrage ↓



360°



180°



90°

In 3 Ausführungen für 90° / 180° / 360° Winkel sowie in 3 Ø-Größen mit 60 / 80 / 100 cm erhältlich.

↓ Verkehrszeichen zum Geburtstag Ø 480 mm ↓

Vorderseite



Rückseite



Die besondere Überraschung!

Bei der Bestellung bitte das gewünschte Alter angeben!

Art. Nr.	VKP €
6990	49,90

↓ div. Suchscheinwerfer auf Anfrage ↓

↓ Handscheinwerfer mit und ohne Akku ↓



Abb	Ausführung	L x B x H / Ø in mm	Batteriefach	Art.-Nr.	VKP €
1	3-LED Dynamoleuchte, Ein-/Ausschalter 1 Min. kurbeln, 20 Min. Licht!	091 x 052 x 030 / —	keines	8691	9,90
2	Handscheinwerfer mit Kryptonlampe und Handschlaufe	185 x 121 x 091 / 091	1 x 6V 4R25	8694	9,90
3	Halogen+12 Leds, stoß- & wetterfest, Akku+Ladegerät 230V+12V, Gurt	295 x 108 x 136 / 105	keines	8695	34,90
4	Halogen, Fokus und Dimmer, Akku, Ladegerät 230V mit Tragegurt	295 x 110 x 136 / 102	keines	8696	59,90
5	Halo 4, im Set mit Ladestation und Vorsteckscheiben klar und gelb	104 x 72 x 280 / 90	keines	A045	179,90
5	Halo 4 Ex, im Set mit Ladestation und Vorsteckscheiben klar & gelb	104 x 72 x 280 / 90	keines	A046	239,90











↓ Fahrzeug - Konturmarkierungen → Achtung - ab Juli 2011 Pflicht für LKW ab 7,5t und Anhänger ab 3,5t ! ↓





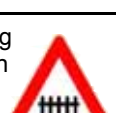

Durch spezielle Weitwinkeltechnik bleiben Fahrzeuge in besonders gefährlichen Situationen wie zum Beispiel beim Wenden, im Kreisverkehr, bei Kreuzungen und Straßeneinbindungen u.v.m. sehr viel weiter sichtbar!















Rollen-Abmessungen
L. 50 m x B. 55 mm (Kasten)
L. 50 m x B. 51 mm (Plane)



Typ für →	feste Aufbauten		Planenaufbauten		
	Farbe	Art. Nr.	VKP €	Art. Nr.	VKP €
pro Rolle 185,00	weiß	5850		5853	pro Rolle 198,00
	rot	5851		5854	
	gelb	5852		5855	
pro Laufmeter 5,60	weiß	5856		5859	pro Laufmeter 6,50
	rot	5857		5860	
	gelb	5858		5861	

Gefahrenzeichen § 50	Format / Stärke ↓ in mm ↓	Ausführung flach			Ausführung umgebördelt			Ausführung UR-Profil (Alform)		
		Folientyp 1	Folientyp 2	Folientyp 3	Folientyp 1	Folientyp 2	Folientyp 3	Folientyp 1	Folientyp 2	Folientyp 3
		Art.Nr./Vkp.	Art.Nr./Vkp.	Art.Nr./Vkp.	Art.Nr./Vkp.	Art.Nr./Vkp.	Art.Nr./Vkp.	Art.Nr./Vkp.	Art.Nr./Vkp.	Art.Nr./Vkp.
Querrinne oder Aufwölbung  §50/1	700/2	0001	0002	0003	0004	0005	0006	0007	0008	0009
		34,30	48,00	54,90	46,50	57,10	64,90	53,50	67,90	74,60
	1000/2,5	0010	0011	0012	0013	0014	0015	0016	0017	0018
		71,10	96,40	111,00	79,60	109,10	123,20	95,80	125,00	139,30
Rechtskurve  §50/2a	700/2	0019	0020	0021	0022	0023	0024	0025	0026	0027
		34,30	48,00	54,90	46,50	57,10	64,90	53,50	67,90	74,60
	1000/2,5	0028	0029	0030	0031	0032	0033	0034	0035	0036
		71,10	96,40	111,00	79,60	109,10	123,20	95,80	125,00	139,30
1500/3	0037	0038	0039					0040	0041	0042
		180,20	225,70	301,00				218,90	269,00	344,20
	0061	0062	0063				0064	0065	0066	
		180,20	225,70	301,00			218,90	269,00	344,20	
Linkskurve  §50/2b	700/2	0043	0044	0045	0046	0047	0048	0049	0050	0051
		34,30	48,00	54,90	46,50	57,10	64,90	53,50	67,90	74,60
	1000/2,5	0052	0053	0054	0055	0056	0057	0058	0059	0060
		71,10	96,40	111,00	79,60	109,10	123,20	95,80	125,00	139,30
1500/3	0061	0062	0063					0064	0065	0066
		180,20	225,70	301,00				218,90	269,00	344,20
	0091	0092	0093	0094	0095	0096	0097	0098	0099	
		71,10	96,40	111,00	79,60	109,10	123,20	95,80	125,00	139,30
Doppelkurve rechts beginnend  §50/2c	700/2	0067	0068	0069	0070	0071	0072	0073	0074	0075
		34,30	48,00	54,90	46,50	57,10	64,90	53,50	67,90	74,60
	1000/2,5	0076	0077	0078	0079	0080	0081	0082	0083	0084
		71,10	96,40	111,00	79,60	109,10	123,20	95,80	125,00	139,30
1500/3	0085	0086	0087					0088	0089	0090
		180,20	225,70	301,00				218,90	269,00	344,20
	0091	0092	0093	0094	0095	0096	0097	0098	0099	
		71,10	96,40	111,00	79,60	109,10	123,20	95,80	125,00	139,30
Doppelkurve links beginnend  §50/2d	700/2	0091	0092	0093	0094	0095	0096	0097	0098	0099
		34,30	48,00	54,90	46,50	57,10	64,90	53,50	67,90	74,60
	1000/2,5	0100	0101	0102	0103	0104	0105	0106	0107	0108
		71,10	96,40	111,00	79,60	109,10	123,20	95,80	125,00	139,30
1500/3	0109	0110	0111					0112	0113	0114
		180,20	225,70	301,00				218,90	269,00	344,20
	0115	0116	0117	0118	0119	0120	0121	0122	0123	
		71,10	96,40	111,00	79,60	109,10	123,20	95,80	125,00	139,30
Kreuzung  §50/3	700/2	0115	0116	0117	0118	0119	0120	0121	0122	0123
		34,30	48,00	54,90	46,50	57,10	64,90	53,50	67,90	74,60
	1000/2,5	0124	0125	0126	0127	0128	0129	0130	0131	0132
		71,10	96,40	111,00	79,60	109,10	123,20	95,80	125,00	139,30
Kreuzung mit Kreisverkehr  §50/3a	700/2	0133	0134	0135	0136	0137	0138	0139	0140	0141
		34,30	48,00	54,90	46,50	57,10	64,90	53,40	67,80	74,60
	1000/2,5	0142	0143	0144	0145	0146	0147	0148	0149	0150
		71,10	96,40	111,00	79,60	109,10	123,20	95,80	125,00	139,30
Kreuzung mit Straße ohne Vorrang  §50/4	700/2	0151	0152	0153	0154	0155	0156	0157	0158	0159
		34,30	48,00	54,90	46,50	57,10	64,90	53,50	67,90	74,60
	1000/2,5	0160	0161	0162	0163	0164	0165	0166	0167	0168
		71,10	96,40	111,00	79,60	109,10	123,20	95,80	125,00	139,30
Bahnübergang mit Schranken  §50/6a	700/2		0169	0170		0171	0172		0173	0174
			48,00	54,90		57,10	64,90		67,90	74,60
	1000/2,5		0175	0176		0177	0178		0179	0180
		96,40	111,00		109,10	123,20		125,00	139,30	
Bahnübergang ohne Schranken  §50/6b	700/2		0181	0182		0183	0184		0185	0186
			48,00	54,90		57,10	64,90		67,90	74,60
	1000/2,5		0187	0188		0189	0190		0191	0192
		96,40	111,00		109,10	123,20		125,00	139,30	
Baken 80m  §50/6c	310x 960/2,5 links		0203	0204		0205	0206		0207	0208
			53,50	64,90		67,00	83,00		76,50	85,60
	380x 1200/2,5 links		0209	0210					0211	0212
			83,10	95,20					108,60	118,80
	310x 960/2,5 rechts		0193	0194		0195	0196		0197	0198
		53,50	64,90		67,00	83,00		76,50	85,60	
380x 1200/2,5 rechts		0199	0200					0201	0202	
		83,10	95,20					108,60	118,80	





Gefahrenzeichen § 50	Format / Stärke ↓ in mm ↓	Ausführung flach			Ausführung umgebördelt			Ausführung UR-Profil (Alform)				
		Folientyp 1	Folientyp 2	Folientyp 3	Folientyp 1	Folientyp 2	Folientyp 3	Folientyp 1	Folientyp 2	Folientyp 3		
		Art.Nr./Vkp.	Art.Nr./Vkp.	Art.Nr./Vkp.	Art.Nr./Vkp.	Art.Nr./Vkp.	Art.Nr./Vkp.	Art.Nr./Vkp.	Art.Nr./Vkp.	Art.Nr./Vkp.		
Baken 160m 	310x960/2,5 Links		0223	0224		0225	0226		0227	0228		
			53,50	64,90		67,00	83,00		76,50	85,60		
	380x1200/2,5 links		0229	0230					0231	0232		
			83,10	95,20					108,60	118,80		
§50/6c	310x960/2,5 rechts		0213	0214		0215	0216		0217	0218		
			53,50	64,90		67,00	83,00		76,50	85,60		
	380x1200/2,5 rechts		0219	0220					0221	0222		
			83,10	95,20					108,60	118,80		
Baken 240m 	310x960/2,5 links		0243	0244		0245	0246		0247	0248		
			53,50	64,90		67,00	83,00		76,50	85,60		
	380x1200/2,5 links		0249	0250					0251	0252		
			83,10	95,20					108,60	118,80		
§50/6c	310x960/2,5 rechts		0233	0234		0235	0236		0237	0238		
			53,50	64,90		67,00	83,00		76,50	85,60		
	380x1200/2,5 rechts		0239	0240					0241	0242		
			83,10	95,20					108,60	118,80		
Bahnübergang mit Schranken 16-teiliges Komplettset: 12 Baken 310x960/2,5 4 Dreiecke 700/2	310x960/2,5 700/2		5496	5497		5498	5499		5500	5501		
			832,80	987,60		1032,40	1225,60		1135,60	1306,40		
Bahnübergang ohne Schranken 16-teiliges Komplettset 12 Baken 310x960/2,5 4 Dreiecke 700/2	310x960/2,5 700/2		5502	5503		5504	5505		5506	5507		
			832,80	987,60		1032,40	1225,60		1135,60	1306,40		
Andreaskreuz eingleisig 	Kreuz		0253	0254								
			66,10	80,40								
	Tafel: 630x960/2,5		0257	0258					0259	0260		
			137,80	150,50					168,80	181,40		
§50/6d	Tafel: 750x1150/3		0261	0262					0263	0264		
			180,40	218,90					222,90	258,20		
Andreaskreuz mehrgleisig, Anordnung Waagrecht 	Kreuz		0265	0266								
			135,50	170,10								
§50/6d	Kreuz		0267	0268								
			135,50	170,10								
	Tafel: 630x1400/2,5		0269	0270					0271	0272		
			197,00	221,00					234,20	258,20		
Tafel: 750x1600/3		0273	0274					0275	0276			
		268,00	299,60					317,80	349,40			
Gefährliches Gefälle 	700/2		0277	0278	0279	0280	0281	0282	0283	0284	0285	
			34,30	48,00	54,90	46,50	57,10	64,90	53,50	67,90	74,60	
	1000/2,5		0286	0287	0288	0289	0290	0291	0292	0293	0294	
			71,10	96,40	111,00	79,60	109,10	123,20	95,80	125,00	139,30	
	§50/7	1500/3		0295	0296	0297				0298	0299	0300
				180,20	225,70	301,00				218,90	269,00	344,20
Starke Steigung 	700/2		0301	0302	0303	0304	0305	0306	0307	0308	0309	
			34,30	48,00	54,90	46,50	57,10	64,90	53,50	67,90	74,60	
	1000/2,5		0310	0311	0312	0313	0314	0315	0316	0317	0318	
			71,10	96,40	111,00	79,60	109,10	123,20	95,80	125,00	139,30	
	§50/7a	1500/3		0319	0320	0321				0322	0323	0324
				180,20	225,70	301,00				218,90	269,00	344,20
Straßenenge beidseitig 	700/2		0325	0326	0327	0328	0329	0330	0331	0332	0333	
			34,30	48,00	54,90	46,50	57,10	64,90	53,50	67,90	74,60	
	1000/2,5		0334	0335	0336	0337	0338	0339	0340	0341	0342	
			71,10	96,40	111,00	79,60	109,10	123,20	95,80	125,00	139,30	
	§50/8a	1500/3		0343	0344	0345				0346	0347	0348
				180,20	225,70	301,00				218,90	269,00	344,20









Gefahrenzeichen § 50	Format / Stärke ↓ in mm ↓	Ausführung flach			Ausführung umgebördelt			Ausführung UR-Profil (Alform)		
		Folientyp 1	Folientyp 2	Folientyp 3	Folientyp 1	Folientyp 2	Folientyp 3	Folientyp 1	Folientyp 2	Folientyp 3
		Art.Nr./Vkp.	Art.Nr./Vkp.	Art.Nr./Vkp.	Art.Nr./Vkp.	Art.Nr./Vkp.	Art.Nr./Vkp.	Art.Nr./Vkp.	Art.Nr./Vkp.	Art.Nr./Vkp.
Straßenenge linksseitig  §50/8b	700/2	0349	0350	0351	0352	0353	0354	0355	0356	0357
		34,30	48,00	54,90	46,50	57,10	64,90	53,50	67,90	74,60
	1000/2,5	0358	0359	0360	0361	0362	0363	0364	0365	0366
		71,10	96,40	111,00	79,60	109,10	123,20	95,80	125,00	139,30
	1500/3	0367	0368	0369				0370	0371	0372
		180,20	225,70	301,00				218,90	269,00	344,20
Straßenenge rechtsseitig  §50/8c	700/2	0373	0374	0375	0376	0377	0378	0379	0380	0381
		34,30	48,00	54,90	46,50	57,10	64,90	53,50	67,90	74,60
	1000/2,5	0382	0383	0384	0385	0386	0387	0388	0389	0390
		71,10	96,40	111,00	79,60	109,10	123,20	95,80	125,00	139,30
	1500/3	0391	0392	0393				0394	0395	0396
		180,20	225,70	301,00				218,90	269,00	344,20
Baustelle  §50/9	700/2	0397	0398	0399	0400	0401	0402	0403	0404	0405
		34,30	48,00	54,90	46,50	57,10	64,90	53,50	67,90	74,60
	1000/2,5	0406	0407	0408	0409	0410	0411	0412	0413	0414
		71,10	96,40	111,00	79,60	109,10	123,20	95,80	125,00	139,30
	1500/3	0415	0416	0417				0418	0419	0420
		180,20	225,70	301,00				218,90	269,00	344,20
Schleudergefahr  §50/10	700/2	0421	0422	0423	0424	0425	0426	0427	0428	0429
		34,30	48,00	54,90	46,50	57,10	64,90	53,50	67,90	74,60
	1000/2,5	0430	0431	0432	0433	0434	0435	0436	0437	0438
		71,10	96,40	111,00	79,60	109,10	123,20	95,80	125,00	139,30
	1500/3	0439	0440	0441				0442	0443	0444
		180,20	225,70	301,00				218,90	269,00	344,20
Seitenwind  §50/10a	700/2	0445	0446	0447	0448	0449	0450	0451	0452	0453
		34,30	48,00	54,90	46,50	57,10	64,90	53,50	67,90	74,60
	1000/2,5	0454	0455	0456	0457	0458	0459	0460	0461	0462
		71,10	96,40	111,00	79,60	109,10	123,20	95,80	125,00	139,30
	1500/3	0463	0464	0465				0466	0467	0468
		180,20	225,70	301,00				218,90	269,00	344,20
Steinschlag  §50/10b	700/2	0469	0470	0471	0472	0473	0474	0475	0476	0477
		34,30	48,00	54,90	46,50	57,10	64,90	53,50	67,90	74,60
	1000/2,5	0478	0479	0480	0481	0482	0483	0484	0485	0486
		71,10	96,40	111,00	79,60	109,10	123,20	95,80	125,00	139,30
	1500/3	0487	0488	0489	0490	0491	0492	0493	0494	0495
		34,30	48,00	54,90	46,50	57,10	64,90	53,50	67,90	74,60
Flugbetrieb  §50/10c	700/2	0487	0488	0489	0490	0491	0492	0493	0494	0495
		34,30	48,00	54,90	46,50	57,10	64,90	53,50	67,90	74,60
	1000/2,5	0496	0497	0498	0499	0500	0501	0502	0503	0504
		71,10	96,40	111,00	79,60	109,10	123,20	95,80	125,00	139,30
	1500/3	0505	0506		0507	0508		0509	0510	
		48,00	54,90		57,10	64,90		67,90	74,60	
Fußgänger- Übergang  §50/11	700/2	0505	0506		0507	0508		0509	0510	
		48,00	54,90		57,10	64,90		67,90	74,60	
	1000/2,5	0511	0512		0513	0514		0515	0516	
		96,40	111,00		109,10	123,20		125,00	139,20	
	1500/3	0517	0518		0519	0520		0521	0522	
		48,00	54,90		57,10	64,90		67,90	74,60	
Radfahrer- Überfahrt  §50/11a	700/2	0517	0518		0519	0520		0521	0522	
		48,00	54,90		57,10	64,90		67,90	74,60	
	1000/2,5	0523	0524		0525	0526		0527	0528	
		96,40	111,00		109,10	123,20		125,00	139,30	
	1500/3	0529	0530		0531	0532		0533	0534	
		48,00	54,90		57,10	64,90		67,90	74,60	
Kinder  §50/12	700/2	0529	0530		0531	0532		0533	0534	
		48,00	54,90		57,10	64,90		67,90	74,60	
	1000/2,5	0535	0536		0537	0538		0539	0540	
		96,40	111,00		109,10	123,20		125,00	139,30	
	1500/3	0541	0542	0543	0544	0545	0546	0547	0548	0549
		34,30	48,00	54,90	46,50	57,10	64,90	53,50	67,90	74,60
Achtung Tiere  §50/13a	700/2	0541	0542	0543	0544	0545	0546	0547	0548	0549
		34,30	48,00	54,90	46,50	57,10	64,90	53,50	67,90	74,60
	1000/2,5	0550	0551	0552	0553	0554	0555	0556	0557	0558
		71,10	96,40	111,00	79,60	109,10	123,20	95,80	125,00	139,30
	1500/3	0559	0560	0561	0562	0563	0564	0565	0566	0567
		34,30	48,00	54,90	46,50	57,10	64,90	53,50	67,90	74,60
Achtung Wildwechsel  §50/13b	700/2	0559	0560	0561	0562	0563	0564	0565	0566	0567
		34,30	48,00	54,90	46,50	57,10	64,90	53,50	67,90	74,60
	1000/2,5	0568	0569	0570	0571	0572	0573	0574	0575	0576
		71,10	96,40	111,00	79,60	109,10	123,20	95,80	125,00	139,30
	1500/3	0577	0578	0579	0580	0581	0582	0583	0584	0585
		180,20	225,70	301,00	218,90	269,00	344,20			











§ 50 GEFAHRENZEICHEN

Gefahrenzeichen § 50	Format / Stärke ↓ in mm ↓	Ausführung flach			Ausführung umgebördelt			Ausführung UR-Profil (Alform)		
		Folientyp 1	Folientyp 2	Folientyp 3	Folientyp 1	Folientyp 2	Folientyp 3	Folientyp 1	Folientyp 2	Folientyp 3
		Art.Nr./Vkp.	Art.Nr./Vkp.	Art.Nr./Vkp.	Art.Nr./Vkp.	Art.Nr./Vkp.	Art.Nr./Vkp.	Art.Nr./Vkp.	Art.Nr./Vkp.	Art.Nr./Vkp.
Achtung Gegenverkehr  §50/14	700/2	0577	0578	0579	0580	0581	0582	0583	0584	0585
		34,30	48,00	54,90	46,50	57,10	64,90	53,50	67,90	74,60
	1000/2,5	0586	0587	0588	0589	0590	0591	0592	0593	0594
		71,10	96,40	111,00	79,60	109,10	123,20	95,80	125,00	139,30
	1500/3	0595	0596	0597				0598	0599	0600
		180,20	225,70	301,00				218,90	269,00	344,20
Vorankündigung eines Lichtzeichens  §50/15	700/2	0601	0602	0603	0604	0605	0606	0607	0608	0609
		34,30	48,00	54,90	46,50	57,10	64,90	53,50	67,90	74,60
	1000/2,5	0610	0611	0612	0613	0614	0615	0616	0617	0618
		71,10	96,40	111,00	79,60	109,10	123,20	95,80	125,00	139,30
	1500/3	0619	0620	0621				0622	0623	0624
		180,20	225,70	301,00				218,90	269,00	344,20
Andere Gefahren  §50/16	700/2	0625	0626	0627	0628	0629	0630	0631	0632	0633
		33,10	46,60	54,90	46,50	57,10	64,90	52,40	66,50	74,60
	1000/2,5	0634	0635	0636	0637	0638	0639	0640	0641	0642
		71,10	96,40	111,00	79,60	109,10	123,20	95,80	125,00	139,30
	1500/3	0643	0644	0645				0646	0647	0648
		180,20	225,70	301,00				218,90	269,00	344,20











§ 52 VORSCHRIFTSZEICHEN









Vorschriftszeichen § 52										
Fahrverbot in beiden Richtungen  §52/1	480/2	0649	0650	0651	0652	0653	0654	0655	0656	0657
		25,80	39,10	51,20	38,70	47,90	57,80	39,20	52,40	65,10
	670/2	0658	0659	0660	0661	0662	0663	0664	0665	0666
		55,50	78,30	96,70	63,50	90,90	106,40	73,80	96,30	116,80
	960/2,5	0667	0668	0669	0670	0671	0672	0673	0674	0675
		108,30	173,30	208,30	132,80	181,60	212,20	143,60	198,70	234,30
1200/3	0676	0677	0678				0679	0680	0681	
	196,50	274,80	351,50				233,50	312,70	398,40	
Einfahrt verboten  §52/2	480/2		0682	0683		0684	0685		0686	0687
			37,80	51,40		47,90	57,80		51,80	64,70
	670/2		0688	0689		0690	0691		0692	0693
			69,90	99,50		90,90	106,40		91,60	119,20
	960/2,5		0694	0695		0696	0697		0698	0699
			163,90	213,00		197,40	224,40		201,60	241,30
1200/3		0700	0701					0702	0703	
		274,80	360,30					312,70	398,40	
Einbiegen nach links verboten  §52/3a	480/2	0704	0705	0706	0707	0708	0709	0710	0711	0712
		28,40	43,10	52,80	39,90	52,20	62,80	42,50	57,70	67,60
	670/2	0713	0714	0715	0716	0717	0718	0719	0720	0721
		56,60	84,90	99,50	66,80	93,20	109,70	75,90	104,70	119,20
	960/2,5	0722	0723	0724	0725	0726	0727	0728	0729	0730
		119,60	181,30	213,00	139,40	189,90	224,40	147,30	201,60	241,40
Einbiegen nach rechts verboten  §52/3b	480/2	0731	0732	0733	0734	0735	0736	0737	0738	0739
		28,40	43,10	52,80	39,90	52,20	62,80	42,50	57,70	67,60
	670/2	0740	0741	0742	0743	0744	0745	0746	0747	0748
		56,60	84,90	99,50	66,80	93,20	109,70	75,90	104,70	119,20
	960/2,5	0749	0750	0751	0752	0753	0754	0755	0756	0757
		119,60	181,30	213,00	139,40	189,90	224,40	147,30	201,60	241,40
Umkehren verboten  §52/3c	480/2	0758	0759	0760	0761	0762	0763	0764	0765	0766
		28,40	43,10	52,80	39,90	52,20	62,80	42,50	57,70	67,60
	670/2	0767	0768	0769	0770	0771	0772	0773	0774	0775
		56,60	84,90	99,50	66,80	93,20	109,70	75,90	104,70	119,20
	960/2,5	0776	0777	0778	0779	0780	0781	0782	0783	0784
		119,60	181,30	213,00	139,40	189,90	224,40	147,30	201,60	241,40











Vorschriftszeichen § 52	Format / Stärke ↓ in mm ↓	Ausführung flach			Ausführung umgebördelt			Ausführung UR-Profil (Alform)		
		Folientyp 1	Folientyp 2	Folientyp 3	Folientyp 1	Folientyp 2	Folientyp 3	Folientyp 1	Folientyp 2	Folientyp 3
		Art.Nr./Vkp.	Art.Nr./Vkp.	Art.Nr./Vkp.	Art.Nr./Vkp.	Art.Nr./Vkp.	Art.Nr./Vkp.	Art.Nr./Vkp.	Art.Nr./Vkp.	Art.Nr./Vkp.
Überholen verboten 	480/2		0785	0786		0787	0788		0789	0790
			43,10	52,80		52,20	62,80		57,70	67,60
	670/2		0791	0792		0793	0794		0795	0796
			84,90	99,50		93,20	109,70		104,70	119,20
	960/2,5		0797	0798		0799	0800		0801	0802
			181,30	213,00		189,90	224,40		201,60	241,40
	1200/3		0803	0804					0805	0806
			288,20	360,30					326,20	398,40
§52/4a										
Ende des Überholverbotes 	480/2	0807	0808	0809	0810	0811	0812	0813	0814	0815
		28,40	43,10	52,80	39,90	52,20	62,80	42,50	57,70	67,60
	670/2	0816	0817	0818	0819	0820	0821	0822	0823	0824
		56,60	84,90	99,50	66,80	93,20	109,70	75,90	104,70	119,20
	960/2,5	0825	0826	0827	0828	0829	0830	0831	0832	0833
		119,60	181,30	213,00	139,40	189,90	224,40	147,30	201,60	241,40
	1200/3	0834	0835	0836				0837	0838	0839
		204,30	288,20	360,30				236,60	326,20	398,40
§52/4b										
Überholen für Lastkraftfahrzeuge verboten 	480/2		0840	0841		0842	0843		0844	0845
			43,10	52,80		52,20	62,80		57,70	67,60
	670/2		0846	0847		0848	0849		0850	0851
			84,90	99,50		93,20	109,70		104,70	119,20
	960/2,5		0852	0853		0854	0855		0856	0857
			181,30	213,00		189,90	224,40		201,60	241,40
	1200/3		0858	0859					0860	0861
			288,20	360,30					326,20	398,40
§52/4c										
Ende des Überholverbotes für Lastkraftfahrzeuge 	480/2	0862	0863	0864	0865	0866	0867	0868	0869	0870
		28,40	43,10	52,80	39,90	52,20	62,80	42,50	57,70	67,60
	670/2	0871	0872	0873	0874	0875	0876	0877	0878	0879
		56,60	84,90	99,50	66,80	93,20	109,70	75,90	104,70	119,20
	960/2,5	0880	0881	0882	0883	0884	0885	0886	0887	0888
		119,60	181,30	213,00	139,40	189,90	224,40	147,30	201,60	241,40
	1200/3	0889	0890	0891				0892	0893	0894
		204,30	288,20	360,30				236,60	326,20	398,40
§52/4d										
Wartepflicht bei Gegenverkehr 	480/2	0895	0896	0897	0898	0899	0900	0901	0902	0903
		28,40	43,10	52,80	39,90	52,20	62,80	42,50	57,70	67,60
	670/2	0904	0905	0906	0907	0908	0909	0910	0911	0912
		56,60	84,90	99,50	66,80	93,20	109,70	75,90	104,70	119,20
	960/2,5	0913	0914	0915	0916	0917	0918	0919	0920	0921
		119,60	181,30	213,00	139,40	189,90	224,40	147,30	201,60	241,40
§52/5										
Fahrverbot für alle mehrspurigen Kraftfahrzeuge 	480/2	0922	0923	0924	0925	0926	0927	0928	0929	0930
		28,40	43,10	52,80	39,90	52,20	62,80	42,50	57,70	67,60
	670/2	0931	0932	0933	0934	0935	0936	0937	0938	0939
		56,60	84,90	99,50	66,80	93,20	109,70	75,90	104,70	119,20
	960/2,5	0940	0941	0942	0943	0944	0945	0946	0947	0948
		119,60	181,30	213,00	139,40	189,90	224,40	147,30	201,60	241,40
§52/6a										
Fahrverbot für Motorräder 	480/2	0949	0950	0951	0952	0953	0954	0955	0956	0957
		28,40	43,10	52,80	39,90	52,20	62,80	42,50	57,70	67,60
	670/2	0958	0959	0960	0961	0962	0963	0964	0965	0966
		56,60	84,90	99,50	66,80	93,20	109,70	75,90	104,70	119,20
	960/2,5	0967	0968	0969	0970	0971	0972	0973	0974	0975
		119,60	181,30	213,00	139,40	189,90	224,40	147,30	201,60	241,40
§52/6b										
Fahrverbot für alle Kraftfahrzeuge 	480/2	0976	0977	0978	0979	0980	0981	0982	0983	0984
		28,40	43,10	52,80	39,90	52,20	62,80	42,50	57,70	67,60
	670/2	0985	0986	0987	0988	0989	0990	0991	0992	0993
		56,60	84,90	99,50	66,80	93,20	109,70	75,90	104,70	119,20
	960/2,5	0994	0995	0996	0997	0998	0999	1000	1001	1002
		119,60	181,30	213,00	139,40	189,90	224,40	147,30	201,60	241,40
§52/6c										











Vorschriftszeichen § 52	Format / Stärke ↓ in mm ↓	Ausführung flach			Ausführung umgebördelt			Ausführung UR-Profil (Alform)		
		Folientyp 1	Folientyp 2	Folientyp 3	Folientyp 1	Folientyp 2	Folientyp 3	Folientyp 1	Folientyp 2	Folientyp 3
		Art.Nr./Vkp.	Art.Nr./Vkp.	Art.Nr./Vkp.	Art.Nr./Vkp.	Art.Nr./Vkp.	Art.Nr./Vkp.	Art.Nr./Vkp.	Art.Nr./Vkp.	Art.Nr./Vkp.
Fahrverbot für Kraftfahrzeuge mit Anhänger  §52/6d	480/2	1003	1004	1005	1006	1007	1008	1009	1010	1011
		28,40	43,10	52,80	39,90	52,20	62,80	42,50	57,70	67,60
	670/2	1012	1013	1014	1015	1016	1017	1018	1019	1020
		56,60	84,90	99,50	66,80	93,20	109,70	75,90	104,70	119,20
	960/2,5	1021	1022	1023	1024	1025	1026	1027	1028	1029
		119,60	181,30	213,00	139,40	189,90	224,40	147,30	201,60	241,40
Fahrverbot für Lastkraftfahrzeuge  §52/7a	480/2	1030	1031	1032	1033	1034	1035	1036	1037	1038
		28,40	43,10	52,80	39,90	52,20	62,80	42,50	57,70	67,60
	670/2	1039	1040	1041	1042	1043	1044	1045	1046	1047
		56,60	84,90	99,50	66,80	93,20	109,70	75,90	104,70	119,20
	960/2,5	1048	1049	1050	1051	1052	1053	1054	1055	1056
		119,60	181,30	213,00	139,40	189,90	224,40	147,30	201,60	241,40
Fahrverbot für Lastkraftfahrzeuge mit Gewichtsangabe  §52/7a	480/2	1057	1058	1059	1060	1061	1062	1063	1064	1065
		28,40	43,10	52,80	39,90	52,20	62,80	42,50	57,70	67,60
	670/2	1066	1067	1068	1069	1070	1071	1072	1073	1074
		56,60	84,90	99,50	66,80	93,20	109,70	75,90	104,70	119,20
	960/2,5	1075	1076	1077	1078	1079	1080	1081	1082	1083
		119,60	181,30	213,00	139,40	189,90	224,40	147,30	201,60	241,40
Fahrverbot für Lastkraftfahrzeuge mit Längenangabe  §52/7a	480/2	1084	1085	1086	1087	1088	1089	1090	1091	1092
		28,40	43,10	52,80	39,90	52,20	62,80	42,50	57,70	67,60
	670/2	1093	1094	1095	1096	1097	1098	1099	1100	1101
		56,60	84,90	99,50	66,80	93,20	109,70	75,90	104,70	119,20
	960/2,5	1102	1103	1104	1105	1106	1107	1108	1109	1110
		119,60	181,30	213,00	139,40	189,90	224,40	147,30	201,60	241,40
Fahrverbot für Lastkraftfahrzeuge mit Anhänger  §52/7b	480/2	1111	1112	1113	1114	1115	1116	1117	1118	1119
		28,40	43,10	52,80	39,90	52,20	62,80	42,50	57,70	67,60
	670/2	1120	1121	1122	1123	1124	1125	1126	1127	1128
		56,60	84,90	99,50	66,80	93,20	109,70	75,90	104,70	119,20
	960/2,5	1129	1130	1131	1132	1133	1134	1135	1136	1137
		119,60	181,30	213,00	139,40	189,90	224,40	147,30	201,60	241,40
Fahrverbot für Fuhrwerke  §52/7c	480/2	1138	1139	1140	1141	1142	1143	1144	1145	1146
		28,40	43,10	52,80	39,90	52,20	62,80	42,50	57,70	67,60
	670/2	1147	1148	1149	1150	1151	1152	1153	1154	1155
		56,60	84,90	99,50	66,80	93,20	109,70	75,90	104,70	119,20
	960/2,5	1156	1157	1158	1159	1160	1161	1162	1163	1164
		119,60	181,30	213,00	139,40	189,90	224,40	147,30	201,60	241,40
Fahrverbot für Tankfahrzeuge  §52/7d	480/2	1165	1166	1167	1168	1169	1170	1171	1172	1173
		28,40	43,10	52,80	39,90	52,20	62,80	42,50	57,70	67,60
	670/2	1174	1175	1176	1177	1178	1179	1180	1181	1182
		56,60	84,90	99,50	66,80	93,20	109,70	75,90	104,70	119,20
	960/2,5	1183	1184	1185	1186	1187	1188	1189	1190	1191
		119,60	181,30	213,00	139,40	189,90	224,40	147,30	201,60	241,40
Fahrverbot für Fahrzeuge mit gefährlichen Gütern  §52/7e	480/2	1192	1193	1194	1195	1196	1197	1198	1199	1200
		28,40	43,10	52,80	39,90	52,20	62,80	42,50	57,70	67,60
	670/2	1201	1202	1203	1204	1205	1206	1207	1208	1209
		56,60	84,90	99,50	66,80	93,20	109,70	75,90	104,70	119,20
	960/2,5	1210	1211	1212	1213	1214	1215	1216	1217	1218
		119,60	181,30	213,00	139,40	189,90	224,40	147,30	201,60	241,40
Fahrverbot für Omnibusse  §52/7f	480/2	1219	1220	1221	1222	1223	1224	1225	1226	1227
		28,40	43,10	52,80	39,90	52,20	62,80	42,50	57,70	67,60
	670/2	1228	1229	1230	1231	1232	1233	1234	1235	1236
		56,60	84,90	99,50	66,80	93,20	109,70	75,90	104,70	119,20
	960/2,5	1237	1238	1239	1240	1241	1242	1243	1244	1245
		119,60	181,30	213,00	139,40	189,90	224,40	147,30	201,60	241,40
Fahrverbot für Omnibusse mit Gewichtsangabe  §52/7f	480/2	1246	1247	1248	1249	1250	1251	1252	1253	1254
		28,40	43,10	52,80	39,90	52,20	62,80	42,50	57,70	67,60
	670/2	1255	1256	1257	1258	1259	1260	1261	1262	1263
		56,60	84,90	99,50	66,80	93,20	109,70	75,90	104,70	119,20
	960/2,5	1264	1265	1266	1267	1268	1269	1270	1271	1272
		119,60	181,30	213,00	139,40	189,90	224,40	147,30	201,60	241,40













Vorschriftszeichen § 52	Format / Stärke ↓ in mm ↓	Ausführung flach			Ausführung umgebördelt			Ausführung UR-Profil (Alform)		
		Folientyp 1	Folientyp 2	Folientyp 3	Folientyp 1	Folientyp 2	Folientyp 3	Folientyp 1	Folientyp 2	Folientyp 3
		Art.Nr./Vkp.	Art.Nr./Vkp.	Art.Nr./Vkp.	Art.Nr./Vkp.	Art.Nr./Vkp.	Art.Nr./Vkp.	Art.Nr./Vkp.	Art.Nr./Vkp.	Art.Nr./Vkp.
Fahrverbot für Omnibusse mit Längenangabe  §52/7f	480/2	1273	1274	1275	1276	1277	1278	1279	1280	1281
		28,40	43,10	52,80	39,90	52,20	62,80	42,50	57,70	67,60
	670/2	1282	1283	1284	1285	1286	1287	1288	1289	1290
		56,60	84,90	99,50	66,80	93,20	109,70	75,90	104,70	119,20
	960/2,5	1291	1292	1293	1294	1295	1296	1297	1298	1299
		119,60	181,30	213,00	139,40	189,90	224,40	147,30	201,60	241,40
Fahrverbot für Fahrräder und Motorfahrräder  §52/8a	480/2	1300	1301	1302	1303	1304	1305	1306	1307	1308
		28,40	43,10	52,80	39,90	52,20	62,80	42,50	57,70	67,60
	670/2	1309	1310	1311	1312	1313	1314	1315	1316	1317
		56,60	84,90	99,50	66,80	93,20	109,70	75,90	104,70	119,20
	960/2,5	1318	1319	1320	1321	1322	1323	1324	1325	1326
		119,60	181,30	213,00	139,40	189,90	224,40	147,30	201,60	241,40
Fahrverbot für Motorfahrräder  §52/8b	480/2	1327	1328	1329	1330	1331	1332	1333	1334	1335
		28,40	43,10	52,80	39,90	52,20	62,80	42,50	57,70	67,60
	670/2	1336	1337	1338	1339	1340	1341	1342	1343	1344
		56,60	84,90	99,50	66,80	93,20	109,70	75,90	104,70	119,20
	960/2,5	1345	1346	1347	1348	1349	1350	1351	1352	1353
		119,60	181,30	213,00	139,40	189,90	224,40	147,30	201,60	241,40
Fahrverbot für Fahrräder  §52/8c	480/2	1354	1355	1356	1357	1358	1359	1360	1361	1362
		28,40	43,10	52,80	39,90	52,20	62,80	42,50	57,70	67,60
	670/2	1363	1364	1365	1366	1367	1368	1369	1370	1371
		56,60	84,90	99,50	66,80	93,20	109,70	75,90	104,70	119,20
	960/2,5	1372	1373	1374	1375	1376	1377	1378	1379	1380
		119,60	181,30	213,00	139,40	189,90	224,40	147,30	201,60	241,40
Fahrverbot für über m breite Fahrzeuge  §52/9a	480/2	1381	1382	1383	1384	1385	1386	1387	1388	1389
		28,40	43,10	52,80	39,90	52,20	62,80	42,50	57,70	67,60
	670/2	1390	1391	1392	1393	1394	1395	1396	1397	1398
		56,60	84,90	99,50	66,80	93,20	109,70	75,90	104,70	119,20
	960/2,5	1399	1400	1401	1402	1403	1404	1405	1406	1407
		119,60	181,30	213,00	139,40	189,90	224,40	147,30	201,60	241,40
Fahrverbot für über m hohe Fahrzeuge  §52/9b	480/2	1408	1409	1410	1411	1412	1413	1414	1415	1416
		28,40	43,10	52,80	39,90	52,20	62,80	42,50	57,70	67,60
	670/2	1417	1418	1419	1420	1421	1422	1423	1424	1425
		56,60	84,90	99,50	66,80	93,20	109,70	75,90	104,70	119,20
	960/2,5	1426	1427	1428	1429	1430	1431	1432	1433	1434
		119,60	181,30	213,00	139,40	189,90	224,40	147,30	201,60	241,40
Fahrverbot für Fahrzeuge mit über t Ges. Gewicht  §52/9c	480/2	1435	1436	1437	1438	1439	1440	1441	1442	1443
		28,40	43,10	52,80	39,90	52,20	62,80	42,50	57,70	67,60
	670/2	1444	1445	1446	1447	1448	1449	1450	1451	1452
		56,60	84,90	99,50	66,80	93,20	109,70	75,90	104,70	119,20
	960/2,5	1453	1454	1455	1456	1457	1458	1459	1460	1461
		119,60	181,30	213,00	139,40	189,90	224,40	147,30	201,60	241,40
Fahrverbot für Fahrzeuge mit über t Achsdruck  §52/9d	480/2	1462	1463	1464	1465	1466	1467	1468	1469	1470
		28,40	43,10	52,80	39,90	52,20	62,80	42,50	57,70	67,60
	670/2	1471	1472	1473	1474	1475	1476	1477	1478	1479
		56,60	84,90	99,50	66,80	93,20	109,70	75,90	104,70	119,20
	960/2,5	1480	1481	1482	1483	1484	1485	1486	1487	1488
		119,60	181,30	213,00	139,40	189,90	224,40	147,30	201,60	241,40
Geschwindigkeitsbeschränkung  §52/10a	480/2	1489	1490	1491	1492	1493	1494	1495	1496	1497
		27,90	38,40	52,80	39,90	52,20	62,80	41,90	51,70	67,60
	670/2	1498	1499	1500	1501	1502	1503	1504	1505	1506
		55,80	82,40	99,50	66,80	93,20	109,70	75,00	102,20	119,20
	960/2,5	1507	1508	1509	1510	1511	1512	1513	1514	1515
		117,50	176,90	213,00	139,40	189,90	224,40	147,30	201,60	241,40
	1200/3	1516	1517	1518				1519	1520	1521
		204,30	288,20	360,30				236,60	326,20	398,40













Vorschriftszeichen § 52	Format / Stärke in mm ↓	Ausführung flach			Ausführung umgebördelt			Ausführung UR-Profil (Alform)		
		Folientyp 1	Folientyp 2	Folientyp 3	Folientyp 1	Folientyp 2	Folientyp 3	Folientyp 1	Folientyp 2	Folientyp 3
		Art.Nr./Vkp.	Art.Nr./Vkp.	Art.Nr./Vkp.	Art.Nr./Vkp.	Art.Nr./Vkp.	Art.Nr./Vkp.	Art.Nr./Vkp.	Art.Nr./Vkp.	Art.Nr./Vkp.
Ende der Geschwindigkeitsbeschränkung 	480/2	1522	1523	1524	1525	1526	1527	1528	1529	1530
		28,40	39,60	52,80	39,90	52,20	62,80	42,50	53,00	67,60
	670/2	1531	1532	1533	1534	1535	1536	1537	1538	1539
		56,60	84,90	99,50	66,80	93,20	109,70	75,90	104,70	119,20
	960/2,5	1540	1541	1542	1543	1544	1545	1546	1547	1548
		119,60	176,90	213,00	139,40	189,90	224,40	147,30	201,60	241,40
1200/3	1549	1550	1551				1552	1553	1554	
	204,30	288,20	360,30				236,60	326,20	398,40	
Ende von Verboten oder Beschränkungen 	480/2	1555	1556	1557	1558	1559	1560	1561	1562	1563
		28,40	39,60	52,80	39,90	52,20	62,80	41,70	57,70	67,60
	670/2	1564	1565	1566	1567	1568	1569	1570	1571	1572
		56,60	84,90	99,50	66,80	93,20	109,70	71,70	100,80	119,20
	960/2,5	1573	1574	1575	1576	1577	1578	1579	1580	1581
		119,60	176,90	213,00	139,40	189,90	224,40	142,60	201,60	241,40
1200/3	1582	1583	1584				1585	1586	1587	
	204,30	288,20	360,30				236,60	326,20	398,40	
Zonenbeschränkung 	470x	1588	1589	1590	1591	1592	1593	1594	1595	1596
	630/2	49,50	66,70	77,90	51,50	71,20	91,20	68,10	83,30	94,40
	630x	1597	1598	1599	1600	1601	1602	1603	1604	1605
Ende einer Zonenbeschränkung 	960/2,5	96,60	137,80	152,10	107,60	149,70	173,40	122,80	168,80	181,70
	470x	1606	1607	1608	1609	1610	1611	1612	1613	1614
	630/2	49,50	66,70	77,90	51,50	71,20	91,20	68,10	83,30	94,40
§52/11b	630x	1615	1616	1617	1618	1619	1620	1621	1622	1623
	960/2,5	96,60	137,80	152,10	107,60	149,70	173,40	122,80	168,80	181,70
	Halt Zoll 	480/2	1624	1625	1626	1627	1628	1629	1630	1631
		28,40	43,10	52,80	39,90	52,20	62,80	42,50	57,70	67,60
670/2		1633	1634	1635	1636	1637	1638	1639	1640	1641
	56,60	84,90	99,50	66,80	93,20	109,70	75,90	104,70	119,20	
§52/12	960/2,5	1642	1643	1644	1645	1646	1647	1648	1649	1650
		119,60	181,30	213,00	139,40	189,90	224,40	147,30	201,60	241,40
	Parken verboten 	480/2	1651	1652	1653	1654	1655	1656	1657	1658
		28,40	43,10	52,80	39,90	52,20	62,80	41,70	57,70	67,60
670/2		1660	1661	1662	1663	1664	1665	1666	1667	1668
	56,60	84,90	99,50	66,80	93,20	109,70	74,80	104,70	119,20	
§52/13a	960/2,5	1669	1670	1671	1672	1673	1674	1675	1676	1677
		119,60	181,30	213,00	139,40	189,90	224,40	147,30	201,60	241,40
	Parken verboten mit Aufdruck 	480/2	1678	1679	1680	1681	1682	1683	1684	1685
		30,40	45,10	54,80	42,40	54,70	65,30	43,80	59,80	69,20
480/2		1687	1688	1689	1690	1691	1692	1693	1694	1995
	30,40	45,10	54,80	42,40	54,70	65,30	43,80	59,80	69,20	
§52/13a	480/2	1696	1697	1698	1699	1700	1701	1702	1703	1704
		30,40	45,10	54,80	42,40	54,70	65,30	43,80	59,80	69,20
	Halten und Parken verboten 	480/2	1705	1706	1707	1708	1709	1710	1711	1712
		28,40	43,10	52,80	39,90	52,20	62,80	41,70	57,70	67,60
670/2		1714	1715	1716	1717	1718	1719	1720	1721	1722
	56,60	84,90	99,50	66,80	93,20	109,70	74,80	104,70	119,20	
§52/13b	960/2,5	1723	1724	1725	1726	1727	1728	1729	1730	1731
		119,60	181,30	213,00	139,40	189,90	224,40	147,30	201,60	241,40
	Halten und Parken verboten mit Aufdruck 	480/2	1732	1733	1734	1735	1736	1737	1738	1739
		30,40	45,10	54,80	42,40	54,70	65,30	43,80	59,80	69,20
480/2		1741	1742	1743	1744	1745	1746	1747	1748	1749
	30,40	45,10	54,80	42,40	54,70	65,30	43,80	59,80	69,20	
§52/13b	480/2	1750	1751	1752	1753	1754	1755	1756	1757	1758
		30,40	45,10	54,80	42,40	54,70	65,30	43,80	59,80	69,20
	Parken an ungeraden Tagen verboten 	480/2	1759	1760	1761	1762	1763	1764	1765	1766
		28,40	43,10	52,80	39,90	52,20	62,80	42,50	57,70	67,60
670/2		1768	1769	1770	1771	1772	1773	1774	1775	1776
	56,60	84,90	99,50	66,80	93,20	109,70	75,90	104,70	119,20	
§52/13c/a	960/2,5	1777	1778	1779	1780	1781	1782	1783	1784	1785
		119,60	181,30	213,00	139,40	189,90	224,40	147,30	201,60	241,40













Vorschriftszeichen § 52	Format / Stärke ↓ in mm ↓	Ausführung flach			Ausführung umgebördelt			Ausführung UR-Profil (Alform)		
		Folientyp 1	Folientyp 2	Folientyp 3	Folientyp 1	Folientyp 2	Folientyp 3	Folientyp 1	Folientyp 2	Folientyp 3
		Art.Nr./Vkp.	Art.Nr./Vkp.	Art.Nr./Vkp.	Art.Nr./Vkp.	Art.Nr./Vkp.	Art.Nr./Vkp.	Art.Nr./Vkp.	Art.Nr./Vkp.	Art.Nr./Vkp.
Parken an geraden Tagen verboten  §52/13c/b	480/2	1786	1787	1788	1789	1790	1791	1792	1793	1794
		28,40	43,10	52,80	39,90	52,20	62,80	42,50	57,70	67,60
	670/2	1795	1796	1797	1798	1799	1800	1801	1802	1803
		56,60	84,90	99,50	66,80	93,20	109,70	75,90	104,70	119,20
	960/2,5	1804	1805	1806	1807	1808	1809	1810	1811	1812
		119,60	181,30	213,00	139,40	189,90	224,40	147,30	201,60	241,40
Kurzparkzone  §52/13d	470x 630/2	1813	1814	1815	1816	1817	1818	1819	1820	1821
		51,80	64,90	92,80	51,50	71,20	91,10	68,00	90,10	111,20
	630x 960/2,5	1822	1823	1824	1825	1826	1827	1828	1829	1830
		96,60	136,80	156,50	106,10	149,70	173,40	114,60	154,90	185,00
	960x 1200/3	1831	1832	1833				1834	1835	1836
		187,70	275,90	345,20				235,40	326,40	395,40
Kurzparkzone mit Text „Parkdauer 90 Minuten“	470x	1837	1838	1839	1840	1841	1842	1843	1844	1845
	630/2	54,40	70,40	100,40	59,10	74,00	89,80	75,60	97,70	118,80
§52/13d mit div. Texten Aufpreis für variable-Beschriftung	Aufpreis pro Zeile	1846			1846			1846		
		7,90			7,90			7,90		
Ende Kurzparkzone  §52/13e	470x 470/2	1847	1848	1849	1850	1851	1852	1853	1854	1855
		34,10	49,60	67,00	40,10	52,60	69,20	50,90	66,20	83,60
	630x 630/2,5	1856	1857	1858	1859	1860	1861	1862	1863	1864
		60,40	84,00	101,40	66,20	89,10	106,10	85,40	109,70	127,40
	960x 960/2,5	1865	1866	1867				1868	1869	1870
		140,40	202,70	251,20				175,80	239,10	288,20
Hupverbot  §52/14	480/2	1871	1872	1873	1874	1875	1876	1877	1878	1879
		28,40	43,10	52,80	39,90	52,20	62,80	42,50	57,70	67,60
	670/2	1880	1881	1882	1883	1884	1885	1886	1887	1888
		56,60	84,90	99,50	66,80	93,20	109,70	75,90	104,70	119,20
	960/2,5	1889	1890	1891	1892	1893	1894	1895	1896	1897
		119,60	181,30	213,00	139,40	189,90	224,40	147,30	201,60	241,40
Reitverbot  §52/14a	480/2	1898	1899	1900	1901	1902	1903	1904	1905	1906
		28,40	43,10	52,80	39,90	52,20	62,80	42,50	57,70	67,60
	670/2	1907	1908	1909	1910	1911	1912	1913	1914	1915
		56,60	84,90	99,50	66,80	93,20	109,70	75,90	104,70	119,20
	960/2,5	1916	1917	1918	1919	1920	1921	1922	1923	1924
		119,60	181,30	213,00	139,40	189,90	224,40	147,30	201,60	241,40
Verbot für Fußgänger  §52/14b	480/2	1925	1926	1927	1928	1929	1930	1931	1932	1933
		28,40	43,10	52,80	39,90	52,20	62,80	42,50	57,70	67,60
	670/2	1934	1935	1936	1937	1938	1939	1940	1941	1942
		56,60	84,90	99,50	66,80	93,20	109,70	75,90	104,70	119,20
	960/2,5	1943	1944	1945	1946	1947	1948	1949	1950	1951
		119,60	181,30	213,00	139,40	189,90	224,40	147,30	201,60	241,40
Vorgeschriebene Fahrtrichtung  §52/15a	480/2		1952	1953		1954	1955		1956	1957
			43,10	52,80		52,20	62,80		57,70	67,60
	670/2		1958	1959		1960	1961		1962	1963
			84,90	99,50		93,20	109,70		104,70	119,20
	960/2,5		1964	1965		1966	1967		1968	1969
			181,30	213,00		189,90	224,40		201,60	241,40
Vorgeschriebene Fahrtrichtung  §52/15b	480/2		1970	1971		1972	1973		1974	1975
			43,10	52,80		52,20	62,80		57,70	67,60
	670/2		1976	1977		1978	1979		1980	1981
			84,90	99,50		93,20	109,70		104,70	119,20
	960/2,5		1982	1983		1984	1985		1986	1987
			181,30	213,00		189,90	224,40		201,60	241,40
Vorgeschriebene Fahrtrichtung  §52/15c	480/2		1988	1989		1990	1991		1992	1993
			43,10	52,80		52,20	62,80		57,70	67,60
	670/2		1994	1995		1996	1997		1998	1999
			84,90	99,50		93,20	109,70		104,70	119,20
	960/2,5		2000	2001		2002	2003		2004	2005
			181,30	213,00		189,90	224,40		201,60	241,40











Vorschriftszeichen § 52	Format / Stärke ↓ in mm ↓	Ausführung flach			Ausführung umgebördelt			Ausführung UR-Profil (Alform)		
		Folientyp 1	Folientyp 2	Folientyp 3	Folientyp 1	Folientyp 2	Folientyp 3	Folientyp 1	Folientyp 2	Folientyp 3
		Art.Nr./Vkp.	Art.Nr./Vkp.	Art.Nr./Vkp.	Art.Nr./Vkp.	Art.Nr./Vkp.	Art.Nr./Vkp.	Art.Nr./Vkp.	Art.Nr./Vkp.	Art.Nr./Vkp.
Vorgeschriebene Fahrtrichtung 	480/2		2006 40,40	2007 52,80		2008 52,20	2009 62,80		2010 53,60	2011 67,60
	670/2		2012 84,90	2013 99,50		2014 93,20	2015 109,70		2016 104,70	2017 119,20
	960/2,5		2018 181,30	2019 213,00		2020 189,90	2021 224,40		2022 201,60	2023 241,40
	1200/3		2024 288,20	2025 360,30					2026 326,20	2027 398,40
§52/15d										
Vorgeschriebene Fahrtrichtung 	480/2		2028 43,10	2029 52,80		2030 52,20	2031 62,80		2032 57,70	2033 67,60
	670/2		2034 84,90	2035 99,50		2036 93,20	2037 109,70		2038 104,70	2039 119,20
	960/2,5		2040 181,30	2041 213,00		2042 189,90	2043 224,40		2044 201,60	2045 241,40
§52/15e										
Vorgeschriebene Fahrtrichtung 	480/2		2046 43,10	2047 52,80		2048 52,20	2049 62,80		2050 57,70	2051 67,60
	670/2		2052 84,90	2053 99,50		2054 93,20	2055 109,70		2056 104,70	2057 119,20
	960/2,5		2058 181,30	2059 213,00		2060 189,90	2061 224,40		2062 201,60	2063 241,40
§52/15f										
Radweg 	480/2	2064 28,40	2065 43,10	2066 52,80	2067 39,90	2068 52,20	2069 62,80	2070 42,50	2071 57,70	2072 67,60
	670/2	2073 56,60	2074 84,90	2075 99,50	2076 66,80	2077 93,20	2078 109,70	2079 75,90	2080 104,70	2081 119,20
	960/2,5	2082 119,60	2083 181,30	2084 213,00	2085 139,40	2086 189,90	2087 224,40	2088 147,30	2089 201,60	2090 241,40
§52/16										
Radweg Ende 	480/2	2091 28,40	2092 43,10	2093 52,80	2094 39,90	2095 52,20	2096 62,80	2097 42,50	2098 57,70	2099 67,60
	670/2	2100 56,60	2101 84,90	2102 99,50	2103 66,80	2104 93,20	2105 109,70	2106 75,90	2107 104,70	2108 119,20
	960/2,5	2109 119,60	2110 181,30	2111 213,00	2112 139,40	2113 189,90	2114 224,40	2115 147,30	2116 201,60	2117 241,40
§52/16a										
Gehweg 	480/2	2118 28,40	2119 43,10	2120 52,80	2121 39,90	2122 52,20	2123 62,80	2124 42,50	2125 57,70	2126 67,60
	670/2	2127 56,60	2128 84,90	2129 99,50	2130 66,80	2131 93,20	2132 109,70	2133 75,90	2134 104,70	2135 119,20
	960/2,5	2136 119,60	2137 181,30	2138 213,00	2139 139,40	2140 189,90	2141 224,40	2142 147,30	2143 201,60	2144 241,40
§52/17										
Gehweg Ende 	480/2	2145 28,40	2146 43,10	2147 52,80	2148 39,90	2149 52,20	2150 62,80	2151 42,50	2152 57,70	2153 67,60
	670/2	2154 56,60	2155 84,90	2156 99,50	2157 66,80	2158 93,20	2159 109,70	2160 75,90	2161 104,70	2162 119,20
	960/2,5	2163 119,60	2164 181,30	2165 213,00	2166 139,40	2167 189,90	2168 224,40	2169 147,30	2170 201,60	2171 241,40
§52/17c										
Geh- und Radweg 	480/2	2172 28,40	2173 43,10	2174 52,80	2175 39,90	2176 52,20	2177 62,80	2178 42,50	2179 57,70	2180 67,60
	670/2	2181 56,60	2182 84,90	2183 99,50	2184 66,80	2185 93,20	2186 109,70	2187 75,90	2188 104,70	2189 119,20
	960/2,5	2190 119,60	2191 181,30	2192 213,00	2193 139,40	2194 189,90	2195 224,40	2196 147,30	2197 201,60	2198 241,40
§52/17a/a										
Geh- und Radweg Ende 	480/2	2199 28,40	2200 43,10	2201 52,80	2202 39,90	2203 52,20	2204 62,80	2205 42,50	2206 57,70	2207 67,60
	670/2	2208 56,60	2209 84,90	2210 99,50	2211 66,80	2212 93,20	2213 109,70	2214 75,90	2215 104,70	2216 119,20
	960/2,5	2217 119,60	2218 181,30	2219 213,00	2220 139,40	2221 189,90	2222 224,40	2223 147,30	2224 201,60	2225 241,40
§52/17a/c										
Geh- und Radweg Rad rechts 	480/2	2226 28,40	2227 43,10	2228 52,80	2229 39,90	2230 52,20	2231 62,80	2232 42,50	2233 57,70	2234 67,60
	670/2	2235 56,60	2236 84,90	2237 99,50	2238 66,80	2239 93,20	2240 109,70	2241 75,90	2242 104,70	2243 119,20
	960/2,5	2244 119,60	2245 181,30	2246 213,00	2247 139,40	2248 189,90	2249 224,40	2250 147,30	2251 201,60	2252 241,40
§52/17a/b										



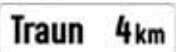



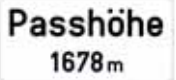



Vorschriftszeichen § 52	Format / Stärke ↓ in mm ↓	Ausführung flach			Ausführung umgebördelt			Ausführung UR-Profil (Alform)		
		Folientyp 1	Folientyp 2	Folientyp 3	Folientyp 1	Folientyp 2	Folientyp 3	Folientyp 1	Folientyp 2	Folientyp 3
		Art.Nr./Vkp.	Art.Nr./Vkp.	Art.Nr./Vkp.	Art.Nr./Vkp.	Art.Nr./Vkp.	Art.Nr./Vkp.	Art.Nr./Vkp.	Art.Nr./Vkp.	Art.Nr./Vkp.
Geh- und Radweg Ende Rad rechts  §52/17a/d	480/2	2253	2254	2255	2256	2257	2258	2259	2260	2261
		28,40	43,10	52,80	39,90	52,20	62,80	42,50	57,70	67,60
	670/2	2262	2263	2264	2265	2266	2267	2268	2269	2270
		56,60	84,90	99,50	66,80	93,20	109,70	75,90	104,70	119,20
	960/2,5	2271	2272	2273	2274	2275	2276	2277	2278	2279
		119,60	181,30	213,00	139,40	189,90	224,40	147,30	201,60	241,40
Geh- und Radweg Rad links  §52/17a/b	480/2	2280	2281	2282	2283	2284	2285	2286	2287	2288
		28,40	43,10	52,80	39,90	52,20	62,80	42,50	57,70	67,60
	670/2	2289	2290	2291	2292	2293	2294	2295	2296	2297
		56,60	84,90	99,50	66,80	93,20	109,70	75,90	104,70	119,20
	960/2,5	2298	2299	2300	2301	2302	2303	2304	2305	2306
		119,60	181,30	213,00	139,40	189,90	224,40	147,30	201,60	241,40
Geh- und Radweg Ende Rad links  §52/17a/d	480/2	2307	2308	2309	2310	2311	2312	2313	2314	2315
		28,40	43,10	52,80	39,90	52,20	62,80	42,50	57,70	67,60
	670/2	2316	2317	2318	2319	2320	2321	2322	2323	2324
		56,60	84,90	99,50	66,80	93,20	109,70	75,90	104,70	119,20
	960/2,5	2325	2326	2327	2328	2329	2330	2331	2332	2333
		119,60	181,30	213,00	139,40	189,90	224,40	147,30	201,60	241,40
Reitweg  §52/17b	480/2	2334	2335	2336	2337	2338	2339	2340	2341	2342
		28,40	43,10	52,80	39,90	52,20	62,80	42,50	57,70	67,60
	670/2	2343	2344	2345	2346	2347	2348	2349	2350	2351
		56,60	84,90	99,50	66,80	93,20	109,70	75,90	104,70	119,20
	960/2,5	2352	2353	2354	2355	2356	2357	2358	2359	2360
		119,60	181,30	213,00	139,40	189,90	224,40	147,30	201,60	241,40
Unterführung  §52/18	480/2	2361	2362	2363	2364	2365	2366	2367	2368	2369
		28,40	43,10	52,80	39,90	52,20	62,80	42,50	57,70	67,60
	670/2	2370	2371	2372	2373	2374	2375	2376	2377	2378
		56,60	84,90	99,50	66,80	93,20	109,70	75,90	104,70	119,20
	960/2,5	2379	2380	2381	2382	2383	2384	2385	2386	2387
		119,60	181,30	213,00	139,40	189,90	224,40	147,30	201,60	241,40
Vorgeschriebene Mindestgeschwindigkeit  §52/19	480/2	2388	2389	2390	2391	2392	2393	2394	2395	2396
		28,40	43,10	52,80	39,90	52,20	62,80	42,50	57,70	67,60
	670/2	2397	2398	2399	2400	2401	2402	2403	2404	2405
		56,60	84,90	99,50	66,80	93,20	109,70	75,90	104,70	119,20
	960/2,5	2406	2407	2408	2409	2410	2411	2412	2413	2414
		119,60	181,30	213,00	139,40	189,90	224,40	147,30	201,60	241,40
Ende der vorgeschriebenen Mindestgeschwindigkeit  §52/19a	480/2	2415	2416	2417	2418	2419	2420	2421	2422	2423
		28,40	43,10	52,80	39,90	52,20	62,80	42,50	57,70	67,60
	670/2	2424	2425	2426	2427	2428	2429	2430	2431	2432
		56,60	84,90	99,50	66,80	93,20	109,70	75,90	104,70	119,20
	960/2,5	2433	2434	2435	2436	2437	2438	2439	2440	2441
		119,60	181,30	213,00	139,40	189,90	224,40	147,30	201,60	241,40
Umkehrgebot  §52/21	480/2	2442	2443	2444	2445	2446	2447	2448	2449	2450
		28,40	43,10	52,80	39,90	52,20	62,80	42,50	57,70	67,60
	670/2	2451	2452	2453	2454	2455	2456	2457	2458	2459
		56,60	84,90	99,50	66,80	93,20	109,70	75,90	104,70	119,20
	960/2,5	2460	2461	2462	2463	2464	2465	2466	2467	2468
		119,60	181,30	213,00	139,40	189,90	224,40	147,30	201,60	241,40
Schneeketten vorgeschrieben  §52/22	480/2	2469	2470	2471	2472	2473	2474	2475	2476	2477
		28,40	43,10	52,80	39,90	52,20	62,80	42,50	57,70	67,60
	670/2	2478	2479	2480	2481	2482	2483	2484	2485	2486
		56,60	84,90	99,50	66,80	93,20	109,70	75,90	104,70	119,20
	960/2,5	2487	2488	2489	2490	2491	2492	2493	2494	2495
		119,60	181,30	213,00	139,40	189,90	224,40	147,30	201,60	241,40
Ende der Schneekettenpflicht  §52/22a	480/2	2496	2497	2498	2499	2500	2501	2502	2503	2504
		28,40	43,10	52,80	39,90	52,20	62,80	42,50	57,70	67,60
	670/2	2505	2506	2507	2508	2509	2510	2511	2512	2513
		56,60	84,90	99,50	66,80	93,20	109,70	75,90	104,70	119,20
	960/2,5	2514	2515	2516	2517	2518	2519	2520	2521	2522
		119,60	181,30	213,00	139,40	189,90	224,40	147,30	201,60	241,40











Vorschriftszeichen § 52	Format / Stärke in mm ↓	Ausführung flach			Ausführung umgebördelt			Ausführung UR-Profil (Alform)			
		Folientyp 1	Folientyp 2	Folientyp 3	Folientyp 1	Folientyp 2	Folientyp 3	Folientyp 1	Folientyp 2	Folientyp 3	
		Art.Nr./Vkp.	Art.Nr./Vkp.	Art.Nr./Vkp.	Art.Nr./Vkp.	Art.Nr./Vkp.	Art.Nr./Vkp.	Art.Nr./Vkp.	Art.Nr./Vkp.	Art.Nr./Vkp.	Art.Nr./Vkp.
Vorrang geben  §52/23	700/2		2523 43,80	2524 53,60		2525 57,10	2526 64,90		2527 63,20	2528 72,90	
	1000/2,5		2529 92,40	2530 107,30		2531 109,10	2532 123,20		2533 120,20	2534 134,70	
	1500/3		2535 216,00	2536 293,70					2537 259,20	2538 344,20	
Halt  §52/24	630x		2539	2540		2541	2542		2543	2544	
	630/2		72,90	86,40		83,10	89,90		95,40	108,80	
	940x		2545	2546		2547	2548		2549	2550	
	940/2,5		164,50	202,10		168,90	207,40		195,30	232,90	
Vorrangstraße  §52/25a	470x	2555	2556	2557	2558	2559	2560	2561	2562	2563	
	470/2	37,20	53,80	66,10	43,10	58,20	68,20	54,00	70,40	85,10	
	630x	2564	2565	2566	2567	2568	2569	2570	2571	2572	
	630/2	64,50	87,80	102,80	69,20	87,60	108,80	88,20	115,70	131,20	
Ende der Vorrangstraße  §52/25b	470x	2579	2580	2581	2582	2583	2584	2585	2586	2587	
	470/2	37,20	53,80	66,10	43,10	58,20	68,20	54,00	70,40	85,10	
	630x	2588	2589	2590	2591	2592	2593	2594	2595	2596	
	630/2	64,50	87,80	102,80	69,20	87,60	108,80	88,20	115,70	131,20	
Hinweiszeichen § 53											
	Parken  §53/1a	470x	2603	2604	2605	2606	2607	2608	2609	2610	2611
		470/2	32,20	49,60	67,00	40,10	52,60	69,20	48,90	66,20	83,60
630x		2612	2613	2614	2615	2616	2617	2618	2619	2620	
630/2		57,10	77,10	105,70	66,20	89,10	112,40	80,60	101,00	129,50	
Zum Parkplatz m  §53/1b	960x	2621	2622	2623				2624	2625	2626	
	960/2,5	113,20	202,70	335,10				175,80	239,10	373,00	
	470x	2627	2628	2629	2630	2631	2632	2633	2634	2635	
	630/2	44,10	62,80	92,80	53,90	71,20	99,10	64,10	82,80	112,70	
Zum Parkplatz, Pfeilrichtung angeben: links oder Rechts §53/1b 	630x	2636	2637	2638	2639	2640	2641	2642	2643	2644	
	960/2,5	86,10	137,80	150,00	106,10	149,70	173,40	114,60	168,80	181,40	
	960x	2645	2646	2647				2648	2649	2650	
	1200/3	187,70	269,40	359,90				235,40	314,40	404,90	
Parkhaus  §53/1b	470x	2651	2652	2653	2654	2655	2656	2657	2658	2659	
	630/2	44,10	62,80	92,80	53,90	71,20	99,10	64,10	82,80	112,70	
	630x	2660	2661	2662	2663	2664	2665	2666	2667	2668	
	960/2,5	86,10	137,80	150,00	106,10	149,70	173,40	114,60	168,80	181,40	
Parkplatz für, (Symbol bitte angeben) §53/1b 	960x	2669	2670	2671				2672	2673	2674	
	1200/3	187,70	269,40	359,80				235,40	314,40	404,90	
	470x	2675	2676	2677	2678	2679	2680	2681	2682	2683	
	630/2	44,10	62,80	92,80	53,90	71,20	99,10	64,10	82,80	112,70	
Parkplatz für, (Symbol bitte angeben) §53/1b	630x	2684	2685	2686	2687	2688	2689	2690	2691	2692	
	960/2,5	86,10	137,80	150,00	106,10	149,70	173,40	114,60	168,80	181,40	
	960x	2693	2694	2695				2696	2697	2698	
	1200/3	187,70	269,40	359,90				235,40	314,40	404,90	
Pann- bucht §53/1c 	470x	2699	2700	2701	2702	2703	2704	2705	2706	2707	
	630/2	44,10	62,80	92,80	53,90	71,20	99,10	64,10	82,80	112,70	
	630x	2708	2709	2710	2711	2712	2713	2714	2715	2716	
	960/2,5	86,10	137,80	150,00	106,10	149,70	173,40	114,60	168,80	181,40	
Verkehrsfunk  §53/4a	960x	2717	2718	2719				2720	2721	2722	
	1200/3	187,70	269,40	359,90				235,40	314,40	404,90	
	1000x	2723	2724	2725				2726	2727	2728	
Verkehrsfunk  §53/4a	1500/3	257,90	425,50	531,90				316,10	485,40	610,70	
	470x	V983	V984	V985	V986	V987	V988	V989	V990	V991	
	630/2	46,80	68,40	88,90	51,50	71,20	99,10	68,00	90,10	111,20	
	630x	V992	V993	V994	V995	V996	V997	V998	V999	Y001	
Verkehrsfunk  §53/4a	960/2,5	91,30	137,80	178,80	106,10	149,70	173,40	121,40	168,80	210,70	
	960x	Y002	Y003	Y004				Y005	Y006	Y007	
	1200/3	177,10	253,20	316,70				222,10	298,20	361,80	

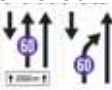

Hinweiszeichen § 53	Format / Stärke ↓ in mm ↓	Ausführung flach			Ausführung umgebördelt			Ausführung UR-Profil (Alform)		
		Folientyp 1	Folientyp 2	Folientyp 3	Folientyp 1	Folientyp 2	Folientyp 3	Folientyp 1	Folientyp 2	Folientyp 3
		Art.Nr./Vkp.	Art.Nr./Vkp.	Art.Nr./Vkp.	Art.Nr./Vkp.	Art.Nr./Vkp.	Art.Nr./Vkp.	Art.Nr./Vkp.	Art.Nr./Vkp.	Art.Nr./Vkp.
Spital 	470x	2729	2730	2731	2732	2733	2734	2735	2736	2737
	630/2	44,10	62,80	92,80	53,90	71,20	99,10	64,10	82,80	112,70
	960x	2738	2739	2740	2741	2742	2743	2744	2745	2746
§53/2	960/2,5	86,10	137,80	150,00	106,10	149,70	173,40	114,60	168,80	181,40
Kennzeichnung eines Schutzweges 	470x		2753	2754		2755	2756		2757	2758
	470/2		49,60	58,30		52,60	69,20		66,20	76,60
	630x		2759	2760		2761	2762		2763	2764
§53/2a	630/2		77,10	89,60		89,10	112,40		101,00	113,30
	960x		2765	2766					2767	2768
	960/2,5		197,90	316,50					233,00	351,70
Kennzeichnung einer Radfahrer- Überfahrt 	470x		2769	2770		2771	2772		2773	2774
	470/2		49,60	58,30		52,60	69,20		66,20	76,60
	630x		2775	2776		2777	2778		2779	2780
§53/2b	630/2		77,10	89,60		89,10	112,40		101,00	113,30
	960x		2781	2782					2783	2784
	960/2,5		197,90	316,50					233,00	351,70
Kennzeichnung eines Schutzweges und einer Radfahrer- Überfahrt 	470x		V951	V952		V953	V954		V955	V956
	470/2		49,60	58,30		52,60	69,20		66,20	76,60
	630x		V957	V958		V959	V960		V961	V962
§53/2c*A	630/2		77,10	89,60		89,10	112,40		101,00	113,30
	960x		V963	V964					V965	V966
	960/2,5		197,90	316,50					233,00	351,70
Kennzeichnung eines Schutzweges und einer Radfahrer- Überfahrt 	470x		V967	V968		V969	V970		V971	V972
	470/2		49,60	58,30		52,60	69,20		66,20	76,60
	630x		V973	V974		V975	V976		V977	V978
§53/2c*B	630/2		77,10	89,60		89,10	112,40		101,00	113,30
	960x		V979	V980					V981	V982
	960/2,5		197,90	316,50					233,00	351,70
Erste Hilfe 	470x	2785	2786	2787	2788	2789	2790	2791	2792	2793
	630/2	46,80	68,40	98,90	54,80	78,30	109,30	68,00	90,10	121,20
	630x	2794	2795	2796	2797	2798	2799	2800	2801	2802
§53/3	960/2,5	91,30	147,80	178,80	113,10	161,80	193,40	121,40	178,80	210,70
	960x	2803	2804	2805				2806	2807	2808
	1200/3	177,10	273,20	376,70				242,10	324,40	419,80
Gottesdienste 	470x	2809	2810	2811	2812	2813	2814	2815	2816	2817
	630/2	46,80	68,40	88,90	51,50	71,20	99,10	68,00	90,10	111,20
	630x	2818	2819	2820	2821	2822	2823	2824	2825	2826
§53/3a	960/2,5	91,30	137,80	178,80	106,10	149,70	173,40	121,40	168,80	210,70
	960x	2827	2828	2829				2830	2831	2832
	1200/3	177,10	253,20	316,70				222,10	298,20	361,80
Pannenhilfe 	470x	2833	2834	2835	2836	2837	2838	2839	2840	2841
	630/2	46,80	68,40	88,90	51,50	71,20	99,10	68,00	90,10	111,20
	630x	2842	2843	2844	2845	2846	2847	2848	2849	2850
§53/4	960/2,5	91,30	137,80	178,80	106,10	149,70	173,40	121,40	168,80	210,70
	960x	2851	2852	2853				2854	2855	2856
	1200/3	177,10	253,20	316,70				222,10	298,20	361,80
Telefon 	470x	2857	2858	2859	2860	2861	2862	2863	2864	2865
	630/2	46,80	68,40	88,90	51,50	71,20	99,10	68,00	90,10	111,20
	630x	2866	2867	2868	2869	2870	2871	2872	2873	2874
§53/5	960/2,5	91,30	137,80	178,80	106,10	149,70	173,40	121,40	168,80	210,70
	960x	2875	2876	2877				2878	2879	2880
	1200/3	177,10	253,20	316,70				222,10	298,20	361,80
Tankstelle 	470x	2881	2882	2883	2884	2885	2886	2887	2888	2889
	630/2	46,80	68,40	88,90	51,50	71,20	99,10	68,00	90,10	111,20
	630x	2890	2891	2892	2893	2894	2895	2896	2897	2898
§53/6	960/2,5	91,30	137,80	178,80	106,10	149,70	173,40	121,40	168,80	210,70
	960x	2899	2900	2901				2902	2903	2904
	1200/3	177,10	253,20	316,70				222,10	298,20	361,80
Taxistandplatz 	470x	2905	2906	2907	2908	2909	2910	2911	2912	2913
	630/2	46,80	68,40	88,90	51,50	71,20	99,10	68,00	90,10	111,20
	630x	2914	2915	2916	2917	2918	2919	2920	2921	2922
§53/6a	960/2,5	91,30	137,80	178,80	106,10	149,70	173,40	121,40	168,80	210,70
	960x	2923	2924	2925				2926	2927	2928
	1200/3	177,10	253,20	316,70				222,10	298,20	361,80
Ende des Gegenverkehrs 	470x	2929	2930	2931	2932	2933	2934	2935	2936	2937
	470/2	34,10	49,60	67,00	40,10	52,60	69,20	51,70	66,20	83,60
	630x	2938	2939	2940	2941	2942	2943	2944	2945	2946
§53/7	630/2	60,40	84,00	105,70	66,20	89,10	112,40	85,40	109,70	129,50
	960x	2947	2948	2949				2950	2951	2952
	960/2,5	140,40	202,70	322,80				175,80	239,10	360,60

Hinweiszeichen § 53	Format / Stärke ↓ in mm ↓	Ausführung flach			Ausführung umgebördelt			Ausführung UR-Profil (Alform)		
		Folientyp 1	Folientyp 2	Folientyp 3	Folientyp 1	Folientyp 2	Folientyp 3	Folientyp 1	Folientyp 2	Folientyp 3
		Art.Nr./Vkp.	Art.Nr./Vkp.	Art.Nr./Vkp.	Art.Nr./Vkp.	Art.Nr./Vkp.	Art.Nr./Vkp.	Art.Nr./Vkp.	Art.Nr./Vkp.	Art.Nr./Vkp.
Wartepflicht für Gegenverkehr 	470x	2953	2954	2955	2956	2957	2958	2959	2960	2961
	470/2	32,20	46,70	67,00	39,90	52,10	69,20	48,90	63,30	83,60
	630x	2962	2963	2964	2965	2966	2967	2968	2969	2970
	630/2	57,10	84,00	101,40	66,20	89,10	112,40	80,50	109,70	129,50
§53/7a	960x	2971	2972	2973				2974	2975	2976
	960/2,5	132,60	202,70	313,60				175,80	239,10	352,70
Autobahn 	960		2977	2978					2979	2980
	x 1200/3		275,90	345,00					325,00	394,00
Ende der Autobahn 	960	2981	2982	2983				2984	2985	2986
	x 1200/3	187,70	275,90	345,00				235,40	325,00	394,00
Autostraße 	960		2987	2988					2989	2990
	x 1200/3		275,90	345,00					325,00	394,00
Ende der Autostraße 	960	2991	2992	2993				2994	2995	2996
	x 1200/3	187,70	275,90	345,00				235,40	325,00	394,00
Fußgängerzone 	470x	2997	2998	2999	3000	3001	3002	3003	3004	3005
	630/2	46,80	68,40	88,90	51,50	71,20	99,10	68,00	90,10	111,20
	630x	3006	3007	3008	3009	3010	3011	3012	3013	3014
	960/2,5	91,30	137,80	178,80	106,10	149,70	173,40	121,40	168,80	210,70
§53/9a	960x	3015	3016	3017				3018	3019	3020
	1200/3	177,10	253,20	316,70				222,10	298,20	361,80
Ende der Fußgängerzone 	470x	3021	3022	3023	3024	3025	3026	3027	3028	3029
	630/2	46,80	68,40	88,90	51,50	71,20	99,10	68,00	90,10	111,20
	630x	3030	3031	3032	3033	3034	3035	3036	3037	3038
	960/2,5	91,30	137,80	178,80	106,10	149,70	173,40	121,40	168,80	210,70
§53/9b	960x	3039	3040	3041				3042	3043	3044
	1200/3	177,10	253,20	316,70				222,10	298,20	361,80
Wohnstraße 	630x	3045	3046	3047	3048	3049	3050	3051	3052	3053
	470/2	46,80	68,40	88,90	51,50	71,20	99,10	68,00	90,10	111,20
	960x	3054	3055	3056	3057	3058	3059	3060	3061	3062
	630/2,5	91,30	137,80	178,80	106,10	149,70	173,40	121,40	168,80	210,70
§53/9c	1200x	3063	3064	3065				3066	3067	3068
	960/3	177,10	253,20	316,70				222,10	298,20	361,80
Ende der Wohnstraße 	630x	3069	3070	3071	3072	3073	3074	3075	3076	3077
	470/2	46,80	68,40	88,90	51,50	71,20	99,10	68,00	90,10	111,20
	960x	3078	3079	3080	3081	3082	3083	3084	3085	3086
	630/2,5	91,30	137,80	178,80	106,10	149,70	173,40	121,40	168,80	210,70
§53/9d	1200x	3087	3088	3089				3090	3091	3092
	960/3	177,10	253,20	316,70				222,10	298,20	361,80
Tunnel 	630x	3093	3094	3095	3096	3097	3098	3099	3100	3101
	960/2,5	91,30	137,80	178,80	106,10	149,70	173,40	121,40	168,80	210,70
	960x	3102	3103	3104				3105	3106	3107
	1200/3	177,10	253,20	316,70				222,10	298,20	361,80
§53/9e	1000x	3108	3109	3110				3111	3112	3113
	1500/3	337,50	515,20	643,80				396,70	573,50	702,20
Einbahn 	rechts 960x310/2,5	3114	3115	3116	3117	3118	3119	3120	3121	3122
		43,10	61,50	85,40	52,70	67,00	88,10	64,80	85,00	108,70
§53/10	links 960x310/2,5	3123	3124	3125	3126	3127	3128	3129	3130	3131
		43,10	61,50	85,40	52,70	67,00	88,10	64,80	85,00	108,70
Straßenbahn biegt bei rot bzw. gelb ein 	110x	3132	3133							
	330/2	9,70	14,20							

Hinweiszeichen § 53	Format / Stärke ↓ in mm ↓	Ausführung flach			Ausführung umgebördelt			Ausführung UR-Profil (Alform)		
		Folientyp 1	Folientyp 2	Folientyp 3	Folientyp 1	Folientyp 2	Folientyp 3	Folientyp 1	Folientyp 2	Folientyp 3
		Art.Nr./Vkp.	Art.Nr./Vkp.	Art.Nr./Vkp.	Art.Nr./Vkp.	Art.Nr./Vkp.	Art.Nr./Vkp.	Art.Nr./Vkp.	Art.Nr./Vkp.	Art.Nr./Vkp.
Sackgasse  §53/11	470x 470/2	3134 32,20	3135 50,80	3136 67,00	3137 39,90	3138 52,60	3139 69,20	3140 48,90	3141 68,90	3142 83,60
	630x 630/2	3143 60,40	3144 84,00	3145 101,40	3146 66,20	3147 89,10	3148 112,40	3149 85,40	3150 109,70	3151 127,40
	960x 960/2,5	3152 140,40	3153 202,70	3154 322,80				3155 175,80	3156 239,10	3157 360,60
Laternen, die nicht die ganze Nacht leuchten §53/12 	150x70 Aufkleber	3158 5,10	3159 6,20	3160 8,30						
Ortstafel  §53/17a	960x 630/2,5	3161 106,10	3162 143,60	3163 156,50	3164 123,90	3165 153,80	3166 173,40	3167 133,60	3168 168,80	3169 184,00
	1500x 1000/3	3170 257,90	3171 390,40	3172 431,60				3173 309,20	3174 445,40	3175 490,00
	2000x 1000/3	3176 303,60	3177 484,40	3178 552,00				3179 378,60	3180 561,50	3181 629,10
Ortsende  §53/17b	960x 630/2,5	3182 110,30	3183 146,40	3184 160,70	3185 128,10	3186 157,80	3187 176,60	3188 137,80	3189 175,40	3190 188,20
	1500x 1000/3	3191 265,10	3192 390,40	3193 431,60				3194 297,00	3195 445,40	3196 490,00
	2000x 1000/3	3197 360,20	3198 484,40	3199 552,00				3200 412,00	3201 561,50	3202 629,10
Ortsbezeichnungstafel  Langwies	630x 310/2	3217 40,20	3218 51,20		3219 49,80	3220 61,30		3221 59,10	3222 72,70	
	960x 310/2	3223 58,20	3224 73,60		3225 65,20	3226 81,30		3227 80,90	3228 96,30	
	1500x 310/3	3229 91,70	3230 116,70					3231 148,80	3232 158,70	
Zusatztafel mit der Ent- fernungsangabe bis zum nächsten Ort (Montage unter der Ortsendetafel)  Traun 4km	960x 310/2	3203 58,20	3204 73,60		3205 65,20	3206 81,30		3207 80,90	3208 96,30	
	1500x 310/3	3209 91,70	3210 121,00					3211 127,10	3212 158,70	
	2000x 310/3	3213 112,30	3214 157,60					3215 153,60	3216 209,60	
Ankündigungstafel für Erholungsdörfer  Erholungsdorf	630x 310/2	3233 40,20	3234 51,20		3235 49,80	3236 61,30		3237 59,10	3238 72,70	
	960x 310/2	3239 58,20	3240 73,60		3241 65,20	3242 81,30		3243 80,90	3244 96,30	
	1500x 310/3	3245 91,70	3246 116,70					3247 127,10	3248 158,70	
Hinweis auf Gewässer  Melkfluß	einzeilig 470x310/2	3249 35,50	3250 46,20		3251 42,00	3252 50,90		3253 51,30	3254 62,10	
	einzeilig 630x310/2	3255 41,40	3256 52,30		3257 50,20	3258 62,30		3259 60,30	3260 74,00	
	zweizeilig 630x470/2	3261 57,30	3262 75,40		3263 65,30	3264 82,90		3265 77,90	3266 96,40	
Kennzeichnung von Kehren, Pässen, Tunnel und dergleichen  Kehre 7  Pashöhe 1678m	einzeilig 470x310/2	3273 35,50	3274 46,20		3275 42,00	3276 50,90		3277 51,30	3278 62,10	
	einzeilig 960x310/2	3279 58,20	3280 73,60		3281 65,20	3282 81,30		3283 80,90	3284 96,30	
	zweizeilig 960x470/2	3285 69,40	3286 97,70					3289 93,50	3290 122,50	
Intern. Hauptverkehrs- weg  §53/18	470x 310/2	3297 35,50	3298 46,20		3299 42,00	3300 50,90		3301 51,30	3302 62,10	
	630x 470/2	3303 57,30	3304 75,40		3305 65,30	3306 82,90		3307 77,90	3308 96,40	
	960x 630/2,5	3309 104,80	3310 143,70		3311 117,50	3312 153,00		3313 132,30	3314 172,10	

Hinweiszeichen § 53	Format / Stärke ↓ in mm ↓	Ausführung flach			Ausführung umgebördelt			Ausführung UR-Profil (Alform)		
		Folientyp 1	Folientyp 2	Folientyp 3	Folientyp 1	Folientyp 2	Folientyp 3	Folientyp 1	Folientyp 2	Folientyp 3
		Art.Nr./Vkp.	Art.Nr./Vkp.	Art.Nr./Vkp.	Art.Nr./Vkp.	Art.Nr./Vkp.	Art.Nr./Vkp.	Art.Nr./Vkp.	Art.Nr./Vkp.	Art.Nr./Vkp.
Bundesstraße mit Vorrang  §53/19	310x 310/2	3315	3316		3317	3318		3319	3320	
		26,90	34,00		33,20	40,00		42,10	48,70	
	470x 470/2	3321	3322		3323	3324		3325	3326	
		43,80	58,20		51,90	69,10		60,40	74,80	
	630x 630/2	3327	3328		3329	3330		3331	3332	
		71,70	98,10		80,10	102,70		96,00	123,00	
Bundesstraße mit Vorrang  §53/19	470x 310/2	3333	3334		3335	3336		3337	3338	
		35,50	46,20		42,00	50,90		51,30	62,10	
	630x 470/2	3339	3340		3341	3342		3343	3344	
		57,30	75,40		65,30	82,90		77,90	96,40	
	960x 630/2,5	3345	3346		3347	3348		3349	3350	
		104,80	143,70		117,50	153,00		132,30	172,10	
Bundesstraße ohne Vorrang  §53/20	310/2	3351	3352							
		15,10	27,20							
	480/2	3353	3354		3355	3356		3357	3358	
		28,40	43,10		38,70	47,90		42,50	57,70	
	670/2	3359	3360		3361	3362		3363	3364	
		56,60	84,90		63,50	90,90		75,90	104,70	
Landes- od. Bezirksstraße §53/21 	310x	3365								
	150/2	15,90								
Allgemeine Geschwindig- keits- beschränkung §53/22 	1000x	3367	3368	V001				3369	3370	V002
	1500/3	337,50	515,20	618,30				396,60	573,60	688,40
	1500x 2500/3							3371	3372	V003
								1095,00	1591,50	1964,90
Voranzeiger zum Einordnen Nr. 1 	630x	3373	3374		3375	3376		3377	3378	
	960/2,5	99,80	147,20		113,10	159,70		128,80	175,60	
	1000x 1500/3	3379	3380					3381	3382	
		256,20	390,40					315,00	448,80	
Voranzeiger zum Einordnen Nr. 2 	630x	3385	3386		3387	3388		3389	3390	
	960/2,5	99,80	147,20		113,10	159,70		128,80	175,60	
	1000x 1500/3	3391	3392					3393	3394	
		256,20	390,40					315,00	448,80	
Voranzeiger zum Einordnen Nr. 3 	630x	3397	3398		3399	3400		3401	3402	
	960/2,5	99,80	147,20		113,10	159,70		128,80	175,60	
	1000x 1500/3	3403	3404					3405	3406	
		256,20	390,40					315,00	448,80	
Voranzeiger zum Einordnen Nr. 4 	960x	3409	3410					3411	3412	
	960/2,5	152,20	205,50					187,40	240,70	
	1500x 1500/3	3413	3414					3415	3416	
		371,00	522,10					578,90	694,20	
Voranzeiger zum Einordnen Nr. 5 	630x	3419	3420		3421	3422		3423	3424	
	960/2,5	99,80	147,20		113,10	159,70		128,80	175,60	
	1000x 1500/3	3425	3426					3427	3428	
		256,20	390,40					315,00	448,80	
Voranzeiger zum Einordnen 	630x	3431	3432		3433	3434		3435	3436	
	960/2,5	99,80	147,20		113,10	159,70		128,80	175,60	
	1000x 1500/3	3437	3438					3439	3440	
		256,20	390,40					315,00	448,80	
§53/23	1500x 2500/3							3441	3442	
								1077,40	1356,00	

Hinweiszeichen § 53	Format / Stärke ↓ in mm ↓	Ausführung flach			Ausführung umgebördelt			Ausführung UR-Profil (Alform)		
		Folientyp 1	Folientyp 2	Folientyp 3	Folientyp 1	Folientyp 2	Folientyp 3	Folientyp 1	Folientyp 2	Folientyp 3
		Art.Nr./Vkp.	Art.Nr./Vkp.	Art.Nr./Vkp.	Art.Nr./Vkp.	Art.Nr./Vkp.	Art.Nr./Vkp.	Art.Nr./Vkp.	Art.Nr./Vkp.	Art.Nr./Vkp.
Voranzeiger für Einordnen  §53/23	960x 960/2,5	3443 152,20	3444 205,50					3445 187,40	3446 240,70	
	1500x 1500/3	3447 371,00	3448 522,10					3449 578,90	3450 694,20	
	2500x 2500/3							3451 1795,30	3452 2121,80	
Voranzeiger für Einbiegen  §53/23a	630x 960/2,5	3453 98,80	3454 139,80		3455 113,10	3456 159,70		3457 128,80	3458 168,90	
	1000x 1500/3	3459 256,20	3460 347,60					3461 315,00	3462 396,00	
Voranzeiger für Fahrstreifenverlauf  §53/23b	1000x 1500/3	3463 256,20	3464 390,40					3465 315,00	3466 448,80	
	1500x 2500/3							3467 1077,40	3468 1356,00	
Fahrstreifenverminderung  §53/23c	1000x 1500/3	3469 256,20	3470 390,40					3471 315,00	3472 448,80	
	1500x 2500/3							3473 1077,40	3474 1356,00	
Straße für Omnibusse  §53/24	630x 630/2	3475 60,50	3476 84,00		3477 66,20	3478 89,10		3479 85,40	3480 109,70	
	960x 960/2,5	3481 140,50	3482 202,70					3483 175,90	3484 239,10	
Ende einer Straße für Omnibusse  §53/24a	630x 630/2	3485 60,50	3486 84,00		3487 68,20	3488 91,10		3489 85,40	3490 109,70	
	960x 960/2,5	3491 140,50	3492 202,70					3493 175,90	3494 239,10	
Fahrstreifen für Omnibusse  §53/25	1200x 600/2,5	3495 126,80	3496 169,20					3497 167,80	3498 209,00	
	1800x 900/3	3499 280,70	3500 405,80					3501 373,70	3502 508,10	
Ende eines Fahrstreifens für Omnibusse  §53/25a	1200x 600/2,5	3503 126,80	3504 169,20					3505 167,80	3506 209,00	
	1800x 900/3	3507 280,70	3508 405,80					3509 373,70	3510 508,10	
Kilometertafeln für Autobahn und Bundesstraße  Ausführung a)	310x 170/2	3731 22,50	Bundesstraße: 1 Alutafel flach 2 mm stark							
	470x 200/2	3732 29,60	Autobahn: 1 Alutafel flach 2 mm stark							
Ausführung b)	310x 170/2	3733 72,10	Bundesstraße - Komplettsset: 2 Alutafeln flach, 1 Doppellasche, 1 Rohrsteher mit Ø 48/2 mm x Länge 1,5 m							
	310x 170/2	3734 85,20	Bundesstraße - Komplettsset: 2 Tafeln flach, 2 Doppellaschen, 1 Rohrsteher Ø 48/2 mm x Länge 1,5 m.							
Ausführung c)	470x 200/2	3735 60,20	Autobahn - Komplettsset: 1 Alutafel flach mit 2 Laschen, 1 Rohrsteher Ø 48/2 mm x Länge 1,5 m.							
	310x 170/2	3736 50,90	Bundesstraße - Komplettsset: 2 flache Alutafeln abgekantet mit verschweißter und vernieteter Versteifung samt verschweißtem Rohrsteher Ø 60/2 mm x Länge 1,5 m. *) Aufpreis für Straßennummer auf der Oberseite: € 9,50							
Kilometertafel für Landesstraßen 	100x 180/1,5	3737 6,70	Aufpreis für 2 Löcher Ø 4,5 mm : € 0,40 Aufpreis für 4 Löcher Ø 4,5 mm : € 0,80							

Hinweiszeichen § 53	Format / Stärke ↓ in mm ↓	Ausführung flach			Ausführung umgebördelt			Ausführung UR-Profil (Alform)		
		Folientyp 1	Folientyp 2	Folientyp 3	Folientyp 1	Folientyp 2	Folientyp 3	Folientyp 1	Folientyp 2	Folientyp 3
		Art.Nr./Vkp.	Art.Nr./Vkp.	Art.Nr./Vkp.	Art.Nr./Vkp.	Art.Nr./Vkp.	Art.Nr./Vkp.	Art.Nr./Vkp.	Art.Nr./Vkp.	Art.Nr./Vkp.
Vorwegweiser  	1500x	3526	3527	3528				3529	3530	3531
	1000/3	256,80	450,30	471,60				315,00	473,70	490,00
	1500x	3511	3512	3513				3514	3515	3516
	1500/3	358,60	522,10	647,40				465,20	629,50	754,80
	2000x	3532	3533	3534				3535	3536	3537
	1000/3	335,40	484,50	575,40				410,30	561,60	655,80
	2000x	3538	3539	3540				3541	3542	3543
	1500/3	471,00	715,10	833,40				594,30	839,10	957,40
	2000x							3517	3518	3519
	2000/3							941,00	1356,00	1586,50
	2000x							3544	3545	3546
	2500/3							1216,50	1697,50	2321,30
	2500x							3547	3548	3549
	1500/3							941,00	1356,00	1586,50
	2500x							V004	V005	V006
	2000/3							1216,50	1697,40	2321,30
	2500x							3520	3521	3522
	2500/3							1464,40	2121,80	2805,00
	2500x							V007	V008	V009
	3000/3							1757,30	2546,10	3366,00
	3000x							V010	V011	V012
	2000/3							1405,80	2036,90	2692,80
	3000x							V013	V014	V015
	2500/3							1757,30	2546,10	3366,00
	3000x							V016	V017	V018
	3000/3							2108,70	3055,30	4039,20
	3000x							V019	V020	V021
	3500/3							2460,20	3564,60	4712,40
3500x							3550	3551	3552	
2500/3							1805,50	2669,60	3524,20	
3500x							V022	V023	V024	
3000/3							2166,60	3203,90	4229,00	
3500x							3523	3524	3525	
3500/3							2332,30	3853,10	5087,30	
3500x							V025	V026	V027	
4000/3							2665,50	4403,50	5813,90	
4000x							V028	V029	V030	
3000/3							2284,70	3774,40	4983,40	
4000x							V031	V032	V033	
3500/3							2665,50	4403,50	5813,90	
4000x							V034	V035	V036	
4000/3							3046,30	5032,50	6644,50	
4000x							V037	V038	V039	
4500/3							3427,10	5661,60	7475,10	
§53/13a										
Überkopfwegweiser								Preise per Lfm		
	Höhe							3957	3958	
	1500							732,80	897,80	
	Höhe							V040	V041	
	2000							888,50	1088,30	
	Höhe							3953	3954	
	2500							1110,30	1360,30	
	Höhe							3955	3956	
	3000							1332,40	1632,40	
§53/13a										

↓ **Schrifthöhen und Tafelformate für Wegweiser ab Seite 51 (Auszug aus der RVS 05.02.12)** ↓

Die Schrifthöhe der Wegweisung hängt von der erlaubten Höchstgeschwindigkeit ab, siehe Tabelle 1.
Die zu verwendenden Schrifthöhen sind der Tabelle 2 zu entnehmen.
Die Tafelgrößen sind entsprechend der Anzahl und Länge der Zielangaben in Abhängigkeit von der zu verwendenden Mindestschrifthöhe zu wählen.

↓ **Tabelle 1** ↓



V km/h	Wegweiser	Vorwegweiser Mindesthöhe	Vorwegweiser empfohlene Höhe
≤ 30	105 mm	105 mm	126 mm
31 - 50	126 mm	126 mm	140 mm
51 - 80	140 mm	140 mm	175 mm







V km/h	Wegweiser	Vorwegweiser Mindesthöhe	Vorwegweiser empfohlene Höhe
81 - 100	175 mm	175 mm	210 mm
> 100	210 mm	210 mm	280 mm



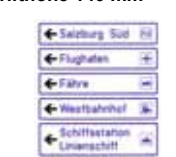

↓ **Tabelle 2** ↓

Schrifthöhe in mm	Tafelformat in mm		Rand in mm	Einsätze z.B. Straßen-Nr.
105	1150 x 250	einzeilig	15	ohne Einsatz
	1150 x 400	zweizeilig		ohne Einsatz
	1150 x 620	dreizeilig		ohne Einsatz
	1460 x 250	einzeilig		mit Einsatz
	1460 x 400	zweizeilig		mit Einsatz
	1460 x 620	dreizeilig		mit Einsatz
126	1460 x 330	einzeilig	20	ohne Einsatz
	1460 x 500	zweizeilig		ohne Einsatz
	1460 x 660	dreizeilig		ohne Einsatz
	1740 x 330	einzeilig		mit Einsatz
	1740 x 500	zweizeilig		mit Einsatz
	1740 x 660	dreizeilig		mit Einsatz

Schrifthöhe in mm	Tafelformat in mm		Rand in mm	Einsätze z.B. Straßen-Nr.
140	1740 x 330	einzeilig	25	ohne Einsatz
	1740 x 500	zweizeilig		ohne Einsatz
	1740 x 750	dreizeilig		ohne Einsatz
	2200 x 330	einzeilig		mit Einsatz
	2200 x 500	zweizeilig		mit Einsatz
	2200 x 750	dreizeilig		mit Einsatz
175	2200 x 400	einzeilig	30	ohne Einsatz
	2200 x 660	zweizeilig		ohne Einsatz
	2200 x 900	dreizeilig		ohne Einsatz
	2500 x 400	einzeilig		mit Einsatz
	2500 x 660	zweizeilig		mit Einsatz
	2500 x 900	dreizeilig		mit Einsatz

Hinweiszeichen § 53	Format / Stärke ↓ in mm ↓	Ausführung flach			Ausführung umgebördelt			Ausführung UR-Profil (Alform)		
		Folientyp 1	Folientyp 2	Folientyp 3	Folientyp 1	Folientyp 2	Folientyp 3	Folientyp 1	Folientyp 2	Folientyp 3
		Art.Nr./Vkp.	Art.Nr./Vkp.	Art.Nr./Vkp.	Art.Nr./Vkp.	Art.Nr./Vkp.	Art.Nr./Vkp.	Art.Nr./Vkp.	Art.Nr./Vkp.	Art.Nr./Vkp.
Wegweiser Schrifthöhe 105 mm 	einzeilig 1150x250/2	6000 63,90	6001 83,20	6002 94,30	6003 73,30	6004 103,10	6005 114,70	6006 90,10	6007 112,70	6008 119,00
	zweizeilig 1150x400/2	6009 91,20	6010 119,10	6011 128,60	6012 111,30	6013 139,20	6014 148,10	6015 119,30	6016 147,30	6017 156,70
	dreizeilig 1150x620/2	6018 148,70	6019 194,30	6020 209,70	6021 168,90	6022 215,40	6023 231,30	6024 193,80	6025 239,30	6026 254,80
	einzeilig 1460x250/2	6027 82,70	6028 104,90	6029 115,40				6030 109,20	6031 132,90	6032 143,40
	zweizeilig 1460x400/2	6033 125,90	6034 155,40	6035 170,60				6036 166,30	6037 198,90	6038 211,10
	dreizeilig 1460x620/2	6039 215,40	6040 254,30	6041 281,00				6042 260,90	6043 305,30	6044 325,70
Wegweiser Schrifthöhe 126 mm 	einzeilig 1460x330/2	6045 95,10	6046 123,80	6047 135,30				6048 132,60	6049 160,70	6050 171,00
	zweizeilig 1460x500/2,5	6051 146,50	6052 192,60	6053 206,70				6054 184,70	6055 229,70	6056 243,80
	dreizeilig 1460x660/2,5	6057 215,40	6058 254,30	6059 281,00				6060 260,90	6061 305,30	6062 325,70
	einzeilig 1740x330/3	6063 123,40	6064 159,80	6065 178,40				6066 162,20	6067 197,10	6068 217,20
	zweizeilig 1740x500/3	6069 171,10	6070 223,30	6071 246,20				6072 214,00	6073 266,30	6074 289,10
	dreizeilig 1740x660/3	6075 231,00	6076 300,30	6077 329,70				6078 276,30	6079 348,60	6080 378,00
Wegweiser Schrifthöhe 140 mm 	einzeilig 1740x330/3	6081 123,40	6082 159,80	6083 178,40				6084 162,20	6085 197,10	6086 217,20
	zweizeilig 1740x500/3	6087 171,10	6088 223,30	6089 246,20				6090 214,00	6091 266,30	6092 289,10

Hinweiszeichen § 53	Format / Stärke ↓ in mm ↓	Ausführung flach			Ausführung umgebördelt			Ausführung UR-Profil (Alform)		
		Folientyp 1	Folientyp 2	Folientyp 3	Folientyp 1	Folientyp 2	Folientyp 3	Folientyp 1	Folientyp 2	Folientyp 3
		Art.Nr./Vkp.	Art.Nr./Vkp.	Art.Nr./Vkp.	Art.Nr./Vkp.	Art.Nr./Vkp.	Art.Nr./Vkp.	Art.Nr./Vkp.	Art.Nr./Vkp.	Art.Nr./Vkp.
Wegweiser Schrifthöhe 140 mm 	dreizeilig 1740x750/3	6093	6094	6095				6096	6097	6098
		270,90	351,80	386,30				321,20	402,00	437,20
	einzeilig 2200x330/3	6099	6100	6101				6102	6103	6104
		155,40	201,00	221,10				198,90	244,00	263,60
	zweizeilig 2200x500/3	6105	6106	6107				6108	6109	6110
		213,80	275,80	312,00				282,80	352,70	381,00
dreizeilig 2200x750/3	6111	6112	6113				6114	6115	6116	
	324,30	413,60	463,20				399,50	480,90	537,60	
Wegweiser Schrifthöhe 175 mm 	einzeilig 2200x400/3	6117	6118	6119				6120	6121	6122
		182,10	243,60	263,30				229,10	292,80	312,40
	zweizeilig 2200x660/3	6123	6124	6125				6126	6127	6128
		277,00	364,00	398,00				342,00	427,00	463,00
	dreizeilig 2200x900/3	6129	6130	6131				6132	6133	6134
		377,00	498,00	547,00				453,00	574,50	623,00
	einzeilig 2500x400/3	6135	6136	6137				6138	6139	6140
		211,50	277,70	298,90				430,30	496,50	517,70
	zweizeilig 2500x660/3	6141	6142	6143				6144	6145	6146
		321,60	426,10	468,30				551,90	654,40	679,60
dreizeilig 2500x900/3	6147	6148	6149				6150	6151	6152	
	398,40	536,40	570,70				752,50	892,20	926,60	
Wegweiser zu anderen Verkehrseinrichtungen Schrifthöhe 105 mm 	einzeilig 1150x250/2	6153	6154	6155	6156	6157	6158	6159	6160	6161
		58,00	76,40	85,40	65,70	90,10	99,80	83,50	101,90	111,40
	zweizeilig 1150x400/2	6162	6163	6164	6165	6166	6167	6168	6169	6170
		83,40	104,40	115,20	97,50	120,70	130,90	107,70	131,70	142,50
	einzeilig 1460x250/2	6171	6172	6173				6174	6175	6176
		79,20	99,40	107,10				100,90	124,10	131,80
	zweizeilig 1460x400/2	6177	6178	6179				6180	6181	6182
		117,30	146,40	157,10				139,50	174,60	185,30
Wegweiser Schrifthöhe 126 mm 	einzeilig 1460x330/2	6183	6184	6185				6186	6187	6188
		90,70	118,40	130,10				126,40	154,10	165,80
	zweizeilig 1460x500/2,5	6189	6190	6191				6192	6193	6194
		128,90	172,30	193,40				172,20	216,00	236,70
	einzeilig 1740x330/3	6195	6196	6197				6198	6199	6200
		119,30	147,00	173,10				151,70	181,70	205,00
zweizeilig 1740x500/3	6201	6202	6203				6204	6205	6206	
	160,30	215,10	239,30				193,80	251,70	275,50	
Wegweiser Schrifthöhe 140 mm 	einzeilig 1740x330/3	6207	6208	6209				6210	6211	6212
		112,40	145,50	161,00				151,60	181,70	201,00
	zweizeilig 1740x500/3	6213	6214	6215				6216	6217	6218
		152,10	209,80	239,30				193,80	251,70	275,50
	einzeilig 2200x330/3	6219	6220	6221				6222	6223	6224
		150,00	201,00	217,10				190,50	241,50	257,70
zweizeilig 2200x500/3	6225	6226	6227				6228	6229	6230	
	204,40	275,80	298,70				260,50	337,20	369,70	
Wegweiser Schrifthöhe 175 mm 	einzeilig 2200x400/3	6231	6232	6233				6234	6235	6236
		169,60	214,40	234,90				213,70	261,80	281,90
	zweizeilig 2200x660/3	6237	6238	6239				6240	6241	6242
		270,90	363,90	394,20				327,20	421,40	451,60
	einzeilig 2500x400/3	6243	6244	6245				6246	6247	6248
		211,50	277,70	298,90				430,30	496,50	517,70
zweizeilig 2500x660/3	6249	6250	6251				6252	6253	6254	
	290,90	393,40	418,60				551,90	654,40	679,60	
Wegweiser: Ankündigung von Zielen im Interesse von Gemeinden, des Fremdenverkehrs und des Sports. Wie z.B. Sportflugplatz, Kuranstalt, Bootsanlegestelle, Kongresshalle, Hotel, Information, Schwimmbad, Gaststätte, Stadion, Campingplatz, Sportanlage, Zeltplatz, Lift, Seilbahnen u. dgl.										
Schrifthöhe einzeilig 105 mm Schrifthöhe zweizeilig 60 mm										
	1150x250/2	V042	V043	V044	V045	V046	V047	V048	V049	V050
		62,10	94,90	107,60	84,10	112,40	121,30	90,50	128,50	135,70
	1460x250/2	V051	V052	V053				V054	V055	V056
		86,00	113,30	122,20				114,20	141,50	150,30

Hinweiszeichen § 53	Format / Stärke ↓ in mm ↓	Ausführung flach			Ausführung umgebördelt			Ausführung UR-Profil (Alform)		
		Folientyp 1	Folientyp 2	Folientyp 3	Folientyp 1	Folientyp 2	Folientyp 3	Folientyp 1	Folientyp 2	Folientyp 3
		Art.Nr./Vkp.	Art.Nr./Vkp.	Art.Nr./Vkp.	Art.Nr./Vkp.	Art.Nr./Vkp.	Art.Nr./Vkp.	Art.Nr./Vkp.	Art.Nr./Vkp.	Art.Nr./Vkp.
Wegweiser zu Landesstellen, Gebieten u. Ortszentren Schriftgröße 105 mm 	einzeilig 1150x250/2	6255	6256	6257	6258	6259	6260	6261	6262	6263
		62,10	94,90	107,60	84,10	112,40	121,30	90,50	128,50	135,70
	zweizeilig 1150x400/2	6264	6265	6266	6267	6268	6269	6270	6271	6272
		97,50	135,80	146,50	118,10	148,20	151,40	136,00	167,80	178,70
	dreizeilig 1150x620/2	V057	V058	V059	V060	V061	V062	V063	V064	V065
		151,20	210,50	227,10	171,90	227,90	249,40	210,80	260,10	277,00
	einzeilig 1460x250/2	6273	6274	6275				6276	6277	6278
		86,00	113,30	122,20				114,20	141,50	150,30
	zweizeilig 1460x400/2	6279	6280	6281				6282	6283	6284
		127,00	166,90	179,20				159,00	199,00	211,20
	dreizeilig 1460x620/2	V066	V067	V068				V069	V070	V071
		221,00	290,40	311,90				276,70	346,30	367,50
Wegweiser zu Landesstellen, Gebieten u. Ortszentren Schriftgröße 126 mm 	einzeilig 1460x330/2	6285	6286	6287				6288	6289	6290
		92,30	119,00	132,80				130,10	157,60	162,90
	zweizeilig 1460x500/2,5	6291	6292	6293				6294	6295	6296
		167,10	219,60	235,70				209,30	261,80	277,90
	dreizeilig 1460x660/2,5	V072	V073	V074				V075	V076	V077
		220,60	289,90	311,20				276,30	345,60	366,90
	einzeilig 1740x330/3	6297	6298	6299				6300	6301	6302
		136,00	167,60	197,30				172,90	204,10	233,70
	zweizeilig 1740x500/3	6303	6304	6305				6306	6307	6308
		182,70	245,20	264,90				218,70	281,30	301,00
	dreizeilig 1740x660/3	V078	V079	V080				V081	V082	V083
		241,20	323,70	349,70				288,70	371,40	397,30
Wegweiser zu Landesstellen, Gebieten u. Ortszentren Schriftgröße 140 mm 	einzeilig 1740x330/3	6309	6310	6311				6312	6313	6314
		136,00	167,60	197,30				172,90	204,10	233,70
	zweizeilig 1740x500/3	6315	6316	6317				6318	6319	6320
		182,70	245,20	264,90				218,70	281,30	301,00
	dreizeilig 1740x750/3	V084	V085	V086				V087	V088	V089
		274,10	367,80	397,40				328,10	422,10	451,50
	einzeilig 2200x330/3	6321	6322	6323				6324	6325	6326
		171,00	229,20	247,60				217,20	275,40	293,80
	zweizeilig 2200x500/3	6327	6328	6329				6330	6331	6332
		233,00	314,40	340,50				282,60	364,00	390,10
	dreizeilig 2200x750/3	V090	V091	V092				V093	V094	V095
		349,50	471,60	510,80				423,90	546,00	585,20
Wegweiser zu Landesstellen, Gebieten u. Ortszentren Schriftgröße 175 mm 	einzeilig 2200x400/3	6333	6334	6335				6336	6337	6338
		199,90	277,80	300,10				253,40	333,70	356,20
	zweizeilig 2200x660/3	6339	6340	6341				6342	6343	6344
		307,60	414,90	449,40				373,00	480,40	514,90
	dreizeilig 2200x900/3	V096	V097	V098				V099	V100	V101
		419,60	566,10	613,00				508,80	655,30	702,40
	einzeilig 2500x400/3	6345	6346	6347				6348	6349	6350
		241,10	316,50	340,80				499,60	566,00	590,10
	zweizeilig 2500x660/3	6351	6352	6353				6354	6355	6356
		331,60	448,50	477,20				629,20	746,10	774,70
	dreizeilig 2500x900/3	V102	V103	V104				V105	V106	V107
		432,70	452,30	650,90				858,30	1017,70	1056,70
Vorankünder von lokalen Zielen 	630x960/2,5	3721	3722		3723	3724		3725	3726	
		138,30	198,30		156,10	217,80		176,70	236,50	
	630x1250/2,5	V108	V109		V110	V111		V112	V113	
	181,20	259,80		208,10	281,80		231,50	309,90		

Hinweiszeichen § 53

Format / Stärke
↓ in mm ↓

Ausführung flach

Ausführung umgebördelt

Ausführung UR-Profil (Alform)

Folientyp 1	Folientyp 2	Folientyp 3	Folientyp 1	Folientyp 2	Folientyp 3	Folientyp 1	Folientyp 2	Folientyp 3
Art.Nr./Vkp.	Art.Nr./Vkp.	Art.Nr./Vkp.	Art.Nr./Vkp.	Art.Nr./Vkp.	Art.Nr./Vkp.	Art.Nr./Vkp.	Art.Nr./Vkp.	Art.Nr./Vkp.

Ankündigung von Handels, Gewerbe- und Industriebetrieben. Die Ausführung darf ein- oder zweizeilig erfolgen, wobei die Verkehrszeichenschrift verwendet werden muss. Innerhalb des Logorahmens darf das Firmenlogo farblich dargestellt werden.



Schriftgröße einzeilig 105 mm





Schriftgröße zweizeilig 60 mm

	1150x250/2	V114 62,10	V115 94,90	V116 107,60	V117 84,10	V118 112,40	V119 121,30	V120 90,50	V121 128,50	V122 135,70	
	1460x250/2	V123 86,00	V124 113,30	V125 122,20				V126 114,20	V127 141,50	V128 150,30	
Ankündigung von Handels-, Gewerbe- und Industriebetrieben. Schriftgröße 105 mm	einzeilig 1150x250/2	6357 62,10	6358 94,90	6359 107,60	6360 84,10	6361 112,40	6362 121,30	6363 90,50	6364 128,50	6365 135,70	
	zweizeilig 1150x400/2	6366 97,50	6367 135,80	6368 146,50	6369 118,10	6370 148,20	6371 151,40	6372 136,00	6373 167,80	6374 178,70	
	dreizeilig 1150x620/2	V129 151,20	V130 210,50	V131 227,10	V132 171,90	V133 227,90	V134 249,40	V135 210,80	V136 260,10	V137 277,00	
	einzeilig 1460x250/2	6375 86,00	6376 113,30	6377 122,20				6378 114,20	6379 141,50	6380 150,30	
	zweizeilig 1460x400/2	6381 127,00	6382 166,90	6383 179,20				6384 159,00	6385 199,00	6386 211,20	
	dreizeilig 1460x620/2	V138 221,00	V139 290,40	V140 311,90				V141 276,70	V142 346,30	V143 367,50	
	Ankündigung von Handels-, Gewerbe- und Industriebetrieben. Schriftgröße 126 mm	einzeilig 1460x330/2	6387 92,30	6388 125,00	6389 135,30				6390 132,60	6391 160,70	6392 171,00
		zweizeilig 1460x500/2,5	6393 167,10	6394 219,60	6395 235,70				6396 209,30	6397 261,80	6398 277,90
		dreizeilig 1460x660/2,5	V144 220,60	V145 289,90	V146 311,70				V147 276,30	V148 345,60	V149 366,90
		einzeilig 1740x330/3	6399 136,00	6400 167,60	6401 197,30				6402 172,90	6403 204,10	6404 233,70
		zweizeilig 1740x500/3	6405 182,70	6406 245,20	6407 264,90				6408 218,70	6409 281,30	6410 301,00
		dreizeilig 1740x660/3	V150 241,20	V151 323,70	V152 349,70				V153 288,70	V154 371,40	V155 397,30
Ankündigung von Handels-, Gewerbe- und Industriebetrieben. Schriftgröße 140 mm		einzeilig 1740x330/3	6411 136,00	6412 167,60	6413 197,30				6414 172,90	6415 204,10	6416 233,70
		zweizeilig 1740x500/3	6417 182,70	6418 245,20	6419 264,90				6420 218,70	6421 281,30	6422 301,00
		dreizeilig 1740x750/3	V156 274,10	V157 367,80	V158 397,40				V159 328,10	V160 422,10	V161 451,50
		einzeilig 2200x330/3	6423 171,00	6424 229,20	6425 247,60				6426 217,20	6427 275,40	6428 293,80
		zweizeilig 2200x500/3	6429 233,00	6430 314,40	6431 340,50				6432 282,60	6433 369,30	6434 398,40
		dreizeilig 2200x750/3	V162 349,50	V163 471,60	V164 510,80				V165 423,90	V166 546,00	V167 585,20
	Ankündigung von Handels-, Gewerbe- und Industriebetrieben. Schriftgröße 175 mm	einzeilig 2200x400/3	6435 199,90	6436 277,80	6437 300,10				6438 253,40	6439 333,70	6440 356,20
		zweizeilig 2200x660/3	6441 307,60	6442 414,90	6443 449,40				6444 373,00	6445 480,40	6446 514,90
		dreizeilig 2200x900/3	V168 419,60	V169 566,10	V170 613,00				V171 508,80	V172 655,30	V173 702,40
		einzeilig 2500x400/3	6447 241,10	6448 319,50	6449 340,80				6450 490,60	6451 566,00	6452 590,10
		zweizeilig 2500x660/3	6453 316,50	6454 331,60	6455 477,20				6456 629,20	6457 746,10	6458 774,70
		dreizeilig 2500x900/3	V174 431,70	V175 452,30	V176 650,90				V177 858,30	V178 1017,70	V179 1056,70





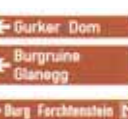

Hinweiszeichen § 53	Format / Stärke ↓ in mm ↓	Ausführung flach			Ausführung umgebördelt			Ausführung UR-Profil (Alform)		
		Folientyp 1	Folientyp 2	Folientyp 3	Folientyp 1	Folientyp 2	Folientyp 3	Folientyp 1	Folientyp 2	Folientyp 3
		Art.Nr./Vkp.	Art.Nr./Vkp.	Art.Nr./Vkp.	Art.Nr./Vkp.	Art.Nr./Vkp.	Art.Nr./Vkp.	Art.Nr./Vkp.	Art.Nr./Vkp.	Art.Nr./Vkp.
Vorwegweiser von Gewerbezielen 	1500x 1500/3	V180 376,40	V181 548,20	V182 643,40				V183 578,90	V184 694,20	V185 754,50
	1500x 2000/3	V186 494,60	V187 705,90	V188 856,80				V189 811,00	V190 997,10	V191 1073,00
	2000x 2000/3							V192 1168,00	V193 1520,00	V194 1776,60
Vorwegweiser von Gewerbezielen 	1500x 1500/3	V195 406,50	V196 592,10	V197 694,90				V198 578,90	V199 699,10	V200 761,20
	1500x 2000/3	V201 534,20	V202 762,40	V203 925,30				V204 811,00	V205 997,10	V206 1073,00
	2000x 2000/3							V207 1168,00	V208 1614,90	V209 1918,80
	2000x 2500/3							V210 1460,00	V211 2018,60	V212 2398,50
	2500x 2500/3							V213 1825,00	V214 2523,30	V215 2998,20











Ankündigung von kulturellen Sehenswürdigkeiten im nicht öffentlichen Interesse.
Es dürfen nur diese beiden Formate verwendet werden!

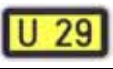













Schriftgröße einzeilig 105 mm
Schriftgröße zweizeilig 60 mm

	1150x250/2	V216 62,10	V217 94,90	V218 107,60	V219 84,10	V220 112,40	V221 121,30	V222 90,50	V223 128,50	V224 135,70
	1460x250/2	V225 86,00	V226 113,30	V227 122,20				V228 114,20	V229 141,50	V230 150,30
Ankündigung von kultu- rellen Sehenswürdigkei- ten im öffentlichen Inte- resse Schriftgröße 105 m 	einzeilig 1150x250/2	6459 62,10	6460 94,90	6461 107,60	6462 84,10	6463 112,40	6464 121,30	6465 90,50	6466 128,50	6467 135,70
	zweizeilig 1150x400/2	6468 93,50	6469 135,80	6470 146,50	6471 118,10	6472 148,20	6473 151,40	6474 136,00	6475 167,80	6476 178,70
	einzeilig 1460x250/2	6477 86,00	6478 113,30	6479 122,10				6480 114,20	6481 141,50	6482 150,30
	zweizeilig 1460x400/2	6483 127,00	6484 166,90	6485 179,20				6486 159,00	6487 199,00	6488 211,20
Ankündigung von kultu- rellen Sehenswürdigkei- ten im öffentlichen Inte- resse Schriftgröße 126 m 	einzeilig 1460x330/2	6489 92,30	6490 119,00	6491 132,80				6492 130,10	6493 157,60	6494 162,90
	zweizeilig 1460x500/2,5	6495 167,10	6496 219,60	6497 235,70				6498 209,30	6499 261,80	6500 277,90
	einzeilig 1740x330/3	6501 136,00	6502 167,60	6503 197,30				6504 172,90	6505 204,10	6506 233,70
	zweizeilig 1740x500/3	6507 182,70	6508 245,20	6509 264,90				6510 218,70	6511 281,30	6512 301,00
Ankündigung von kultu- rellen Sehenswürdigkei- ten im öffentlichen Inte- resse Schriftgröße 140 m 	einzeilig 1740x330/3	6513 136,00	6514 167,60	6515 197,30				6516 172,90	6517 204,10	6518 233,70
	zweizeilig 1740x500/3	6519 182,70	6520 245,20	6521 264,90				6522 218,70	6523 281,30	6524 301,00
	einzeilig 2200x330/3	6525 171,00	6526 229,20	6527 247,60				6528 217,20	6529 275,40	6530 293,80
	zweizeilig 2200x500/3	6531 233,00	6532 314,40	6533 340,50				6534 282,60	6535 364,00	6536 390,10
Ankündigung von kultu- rellen Sehenswürdigkei- ten im öffentlichen Inte- resse Schriftgröße 175 m 	einzeilig 2200x400/3	6537 199,90	6538 277,80	6539 300,10				6540 253,40	6541 333,70	6542 356,20
	zweizeilig 2200x660/3	6543 307,60	6544 414,90	6545 449,40				6546 373,00	6547 480,40	6548 514,90
	einzeilig 2500x400/3	6549 241,10	6550 316,50	6551 340,80				6552 490,60	6553 566,00	6554 590,10
	zweizeilig 2500x660/3	6555 331,60	6556 448,50	6557 477,20				6558 629,20	6559 746,10	6560 774,70

Hinweiszeichen § 53	Format / Stärke ↓ in mm ↓	Ausführung flach			Ausführung umgebördelt			Ausführung UR-Profil (Alform)		
		Folientyp 1	Folientyp 2	Folientyp 3	Folientyp 1	Folientyp 2	Folientyp 3	Folientyp 1	Folientyp 2	Folientyp 3
		Art.Nr./Vkp.	Art.Nr./Vkp.	Art.Nr./Vkp.	Art.Nr./Vkp.	Art.Nr./Vkp.	Art.Nr./Vkp.	Art.Nr./Vkp.	Art.Nr./Vkp.	Art.Nr./Vkp.
Ankündigung von kulturell bedeutenden Sehenswürdigkeiten 	2000x2000/3							V231	V232	V233
								989,10	1495,20	1776,60
	2500x2500/3							4049	4050	4051
								1523,30	2300,30	2805,00
Wegweiser Schriftgröße 105 mm	einzeilig 1150x250/2	6561	6562	6563	6564	6565	6566	6567	6568	6569
		62,10	94,90	107,60	84,10	112,40	121,30	90,50	128,50	135,70
	zweizeilig 1150x400/2	6570	6571	6572	6573	6574	6575	6576	6577	6578
		93,50	135,80	146,50	118,10	148,20	151,40	136,00	167,80	178,70
einzeilig 1460x250/2	6579	6580	6581				6582	6583	6584	
	86,00	113,30	122,20				114,20	141,50	150,30	
zweizeilig 1460x400/2	6585	6586	6587				6588	6589	6590	
	127,00	166,90	179,20				159,00	199,00	211,20	
Wegweiser Schriftgröße 126 mm	einzeilig 1460x330/2	6591	6592	6593				6594	6595	6596
		92,30	119,00	132,80				130,10	157,60	162,90
	zweizeilig 1460x500/2,5	6597	6598	6599				6600	6601	6602
		167,10	219,60	235,70				209,30	261,80	277,90
einzeilig 1740x330/3	6603	6604	6605				6606	6607	6608	
	136,00	167,60	197,30				172,90	204,10	233,70	
zweizeilig 1740x500/3	6609	6610	6611				6612	6613	6614	
	182,70	245,20	264,90				218,70	281,30	301,00	
Wegweiser Schriftgröße 140 mm	einzeilig 1740x330/3	6615	6616	6617				6618	6619	6620
		136,00	167,60	197,30				172,90	204,10	233,70
	zweizeilig 1740x500/3	6621	6622	6623				6624	6625	6626
		182,70	245,20	264,90				218,70	281,30	301,00
einzeilig 2200x330/3	6627	6628	6629				6630	6631	6632	
	171,00	229,20	247,60				217,20	275,40	293,80	
zweizeilig 2200x500/3	6633	6634	6635				6636	6637	6638	
	233,00	314,40	340,50				282,60	364,00	390,10	
Wegweiser Schriftgröße 175 mm	einzeilig 2200x400/3	6639	6640	6641				6642	6643	6644
		199,90	277,80	300,10				253,40	333,70	356,20
	zweizeilig 2200x660/3	6645	6646	6647				6648	6649	6650
		307,60	414,90	449,40				373,00	480,40	514,90
einzeilig 2500x400/3	6651	6652	6653				6654	6655	6656	
	241,10	316,50	340,80				490,60	566,00	590,10	
zweizeilig 2500x660/3	6657	6658	6659				6660	6661	6662	
	331,60	448,50	477,20				629,20	746,10	774,70	
Hinweise zur Autobahn	310x960/2	3824	3825	V237	3826	3827	V238	3828	3829	V239
		64,20	77,70	92,50	69,20	89,70	102,20	87,00	104,70	121,20
	310x1150/2	V240	V241	V242	3826	3827	V243	3834	3845	V244
		72,60	93,80	111,70	77,30	98,50	119,70	98,70	119,90	138,10
460x1460/2,5	V245	V246	V247				V248	V249	V250	
	139,50	183,40	196,80				196,80	174,80	218,70	
460x1740/3	V251	V252	V253				V254	V255	V256	
	155,70	211,90	242,10				201,10	242,10	252,80	
Vorwegweiser zur Autobahn	2000x2000/3							V257	V258	
								1495,20	1776,60	
	2000x2500/3							V259	V260	
								1837,50	2439,70	
2500x2000/3								V261	V262	
								1837,50	2439,70	

























Hinweiszeichen § 53	Format / Stärke ↓ in mm ↓	Ausführung flach			Ausführung umgebördelt			Ausführung UR-Profil (Alform)		
		Folientyp 1	Folientyp 2	Folientyp 3	Folientyp 1	Folientyp 2	Folientyp 3	Folientyp 1	Folientyp 2	Folientyp 3
		Art.Nr./Vkp.	Art.Nr./Vkp.	Art.Nr./Vkp.	Art.Nr./Vkp.	Art.Nr./Vkp.	Art.Nr./Vkp.	Art.Nr./Vkp.	Art.Nr./Vkp.	Art.Nr./Vkp.
Vorwegweiser zur Autobahn  	2500x 2500/3							3840	3841	
								2300,30	2948,10	
	2500x 3000/3							V263	V264	
								3140,90	3888,60	
	3000x 2500/3							V265	V266	
								3140,90	3888,60	
	3000x 3000/3							V267	V268	
								3364,20	4246,10	
	3000x 3500/3							V269	V270	
								3924,90	4953,20	
3500x 4000/3							3855	3856		
							5242,80	6133,40		
4000x 4000/3							3861	3862		
							5980,80	7005,60		
3500x 4500/3							3852	3853		
							5898,20	6900,10		
4000x 4500/3							V271	V272		
							6740,80	7885,90		
Überkopfwegweiser 									Preise per Lfm	
	Höhe 2500								V273	
									1360,30	
	Höhe 3000								V274	
								1632,40		
Höhe 3500								V275		
								1904,50		
Orientierungstafel 	2500x 2000/3							3867	3868	
								1837,50	2439,70	
	3000x 2000/3							V276	V277	
								2242,80	2830,20	
	2500x 2500/3							3870	3871	
								2300,20	2948,10	
	3000x 2500/3							V278	V279	
								3140,90	3888,60	
2500x 3500/3							3873	3874		
							3664,40	4537,70		
3000x 3500/3							V280	V281		
							3924,90	4953,20		
Orientierungstafel für touristische Ziele 	2500x 2000/3							V282	V283	
								1837,50	2439,70	
	3000x 2000/3							3876	3877	
								2242,80	2830,20	
	2500x 2500/3							V284	V285	
								2300,30	2948,10	
	3000x 2500/3							3879	3880	
							3140,90	3888,60		
2500x 3500/3							V286	V287		
							3664,40	4537,70		
3000x 3500/3							3882	3883		
							3924,90	4953,20		
Orientierungstafel Kragaus- führung 	4500x 2500/3								V288	
									6121,30	
	5000x 2500/3								V289	
								6801,50		











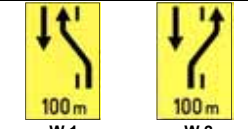

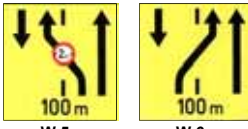





Hinweiszeichen § 53	Format / Stärke ↓ in mm ↓	Ausführung flach			Ausführung umgebördelt			Ausführung UR-Profil (Alform)			
		Folientyp 1	Folientyp 2	Folientyp 3	Folientyp 1	Folientyp 2	Folientyp 3	Folientyp 1	Folientyp 2	Folientyp 3	
		Art.Nr./Vkp.	Art.Nr./Vkp.	Art.Nr./Vkp.	Art.Nr./Vkp.	Art.Nr./Vkp.	Art.Nr./Vkp.	Art.Nr./Vkp.	Art.Nr./Vkp.	Art.Nr./Vkp.	
1. Ausfahrtswegweiser 	einzeilig 3500 x 2000/3								3885	3886	
									2931,50	3630,20	
	einzeilig 4000 x 2000/3								3891	3892	
									2990,40	3553,20	
§53/15b	zweizeilig 3500 x 3000/3								3888	3889	
									3924,90	4953,20	
	zweizeilig 4000 x 3000/3								3894	3895	
									4485,60	5329,80	
2. Ausfahrtswegweiser 	2500 x 1500/3								3900	3901	
									1591,50	1964,90	
	3000 x 1500/3								3903	3904	
§53/15b									1682,10	2195,80	
	2000 x 2500/3								3897	3898	
									1837,50	2220,80	
Orientierungstafel 	2500 x 2000/3								3906	3907	
									1837,50	2439,20	
	3000 x 2000/3								3915	3916	
									2242,80	2830,20	
	2500 x 2500/3								3909	3910	
									2300,30	2948,10	
§53/15c	3000 x 2500/3								3918	3919	
									3140,90	3888,60	
	2500 x 3000/3								3912	3913	
									3140,90	3888,60	
	3000 x 3000/3								3921	3922	
									3364,20	4246,10	
Umleitungstafel 	1000 x 500/3							V290	V291	V292	
									188,70	234,80	340,50
Exit Tafel 	1500 x 500/3								3959	3960	3961
									339,60	316,90	459,50
	2000 x 600/3								3962	3963	3964
									343,00	483,40	599,60
Knotenankündigung 	2500 x 2000/3								3924	3925	
									1837,50	2439,20	
	3000 x 2000/3								3927	3928	
									2242,80	2830,20	
Vorwegweiser Rampe 	2000 x 2000/3								3930	3931	
									1495,20	1776,60	
	2500 x 2500/3								3933	3934	
									2300,30	2948,10	
Wegweiser Rampe 	1500 x 2500/3								3936	3937	
									1591,50	1964,90	
	2000 x 2500/3								3939	3940	
									1837,50	2439,70	
Wegweiser zur Autobahn 	1500 x 2000/3								3942	3943	
									881,10	1009,40	
Vorwegw. touristische Ziele 	2500 x 2000/3								3948	3949	
									1837,50	2439,20	
	3000 x 2000/3								3951	3952	
									2242,80	2830,20	
Park- Platz 	1500x 2000/3								4005	4006	
									997,10	1073,00	
Parkplatz Zusatztafel 	1500x 500/3								4014	4015	
									316,90	459,60	



Hinweiszeichen § 53	Format / Stärke ↓ in mm ↓	Ausführung flach			Ausführung umgebördelt			Ausführung UR-Profil (Alform)		
		Folientyp 1	Folientyp 2	Folientyp 3	Folientyp 1	Folientyp 2	Folientyp 3	Folientyp 1	Folientyp 2	Folientyp 3
		Art.Nr./Vkp.	Art.Nr./Vkp.	Art.Nr./Vkp.	Art.Nr./Vkp.	Art.Nr./Vkp.	Art.Nr./Vkp.	Art.Nr./Vkp.	Art.Nr./Vkp.	Art.Nr./Vkp.
Rastplatz 	2500 x 2500/3								4041	4042
									2375,00	2948,10
Zusatztafeln Raststation 	2500x 700/3								4020	4021
									632,80	697,00
2500x 700/3									4023	4024
									632,80	697,00
1. Ausfahrts wegweiser 	3000x 1500/3								4044	4045
									1710,00	2195,80
2. Ausfahrts wegweiser 	2500x 1500/3								4047	4048
									1591,50	1964,90
Ankündigung Raststation 	2500x 2500/3								4017	4018
									2375,00	2948,10
1. Ausfahrtswegweiser 	2500x 1500/3								4026	4027
									1591,50	1964,90
	3500x 2000/3								4029	4030
									2931,50	3630,20
2. Ausfahrtswegweiser 	2500x 1500/3								4032	4033
									1591,50	1964,90
1500x 2500/3									4035	4036
									1591,50	1964,90
Raststation Kragausführung 	5000x 2500/3									V293
										6801,50
Beschilderungen im Bereich von Raststationen 	1500x 2500/3								4038	4039
									1591,50	1964,90
Voranzeiger für Fahrstreifenverlauf 	2000 x 2500/3								3989	3990
									1900,00	2439,70
Voranzeiger für Fahrstreifenende 	2500 x 2500/3								3992	3993
									1900,00	2439,70
Hinweis auf Fahrverbote und Beschränkungen 	Abb. 1 2000x 2500/3								3995	3996
									1697,50	2321,30
	Abb. 2 2000x 2000/3								3998	3999
								1495,20	1776,60	
Wegweiser 	2300x 620/3		3966	3967					3969	3970
			436,60	496,20					513,90	573,50
2600x 700/3			3972	3973					3975	3976
			513,70	667,80					609,90	761,50
Kilometertafel auf Autobahnen und Schnellstraßen (alle 10 km) 	470x 630/2		3978			3980			3982	
				62,80			66,40			82,80
KM-Tafeln für Rampen ↓ 1 	Ausführung 1: 230x470/2		3983						3984	
			39,50						53,60	
	Ausführung 2: 310x165/2		3985						V294	
			27,90					40,20		
Ausführung 3: 470x200/2			3986						3987	
			34,70					53,60		

Hinweiszeichen § 53	Format / Stärke ↓ in mm ↓	Ausführung flach			Ausführung umgebördelt			Ausführung UR-Profil (Alform)		
		Folientyp 1	Folientyp 2	Folientyp 3	Folientyp 1	Folientyp 2	Folientyp 3	Folientyp 1	Folientyp 2	Folientyp 3
		Art.Nr./Vkp.	Art.Nr./Vkp.	Art.Nr./Vkp.	Art.Nr./Vkp.	Art.Nr./Vkp.	Art.Nr./Vkp.	Art.Nr./Vkp.	Art.Nr./Vkp.	Art.Nr./Vkp.
Hinweise auf Gewässer, Talübergänge, Passhöhen und dgl. 	960x 630/3		V295 137,80	V296 151,50		V297 159,70	V298 177,40		V299 168,90	V300 183,40
	1200x 960/3		V301 253,20	V302 316,70					V303 298,20	V304 361,80
	1500x 1000/3		V305 425,50	V306 531,90					V307 485,40	V308 610,70
Geisterfahrer warntafel 	1500 x 2000/3									4000 1093,30
Nebelwarntafeln 	Abbildung 1: 2500 x 3500/3									4001 4537,70
	Abbildung 2: 1500 x 3500/3									4003 2722,80
	Abbildung 3: 1500 x 3500/3									4002 2722,80
Vorankündigung einer Umleitung 	1250 x 2000/3	4055 479,80	4056 654,50	4057 828,50				4058 589,70	4059 764,40	4060 1277,20
	1500 x 2500/3							4061 941,00	4062 1356,00	4063 1964,90
Vorankündigung einer Arbeitsstelle (B1) (ohne Wechseltafel) wahlweise mit folgenden Symbolen: 	B1 1000x 2500/3 mit fixer Tafel	4064 405,60	4065 655,70	4066 680,80				4067 510,70	4068 755,90	4069 785,80
	Aufpreis	Aufpreis für Vorbereitung „Wechseltafel“ € 14,70								
	Wechseltafel	Wechseltafel > siehe Standard Verkehrszeichen in flacher Ausführung								
Umleitung 	1150x 400/2	4070 91,20	4071 119,10	4072 128,60				4076 119,30	4077 147,30	4078 156,70
	1740x 500/3	4079 160,30	4080 215,10	4081 232,30				4082 191,80	4083 246,80	4084 264,00
Umleitung, Richtung angeben: links, rechts, gerade 	1150x 250/2	4085 54,40	4086 83,20	4087 94,30				4091 79,30	4092 112,70	4093 119,00
	1740x 330/3	4094 119,30	4095 147,00	4096 173,10				4097 151,70	4098 179,00	4099 205,00
Umleitung Sondertafelset - durch Drehen und Wenden der Richtungspfeiltafel kann die Umleitungsrichtung jederzeit geändert werden. Lieferumfang: 1 Stk. Umleitungstafel neutral, 1 Stk. beidseitig beklebte Pfeiltafel zum Wenden für die Selbstmontage inklusive Schrauben.										
	1150x 250/2	4115 93,50	V309 135,80	V310 146,50				V311 136,00	V312 167,80	V313 178,70
	1740x 330/3	4119 182,70	V314 245,20	V315 264,90				4120 218,70	V316 281,30	V317 301,00
Umleitung mit Zielangabe 	1150x 250/2	4100 62,10	4101 94,90	4102 107,60				4106 90,50	4107 128,50	4108 135,70
	1740x 330/3	4109 136,00	4110 167,60	4111 197,30				4112 172,90	4113 204,10	4114 233,70
Umleitung für bestimmte Fahrzeugarten 	1150x 250/2	V318 62,10	V319 94,90	V320 107,60				V321 90,50	V322 128,50	V323 135,70
	1740x 330/3	V324 136,00	V325 167,60	V326 197,30				V327 172,90	V328 204,10	V329 233,70
Kennzeichnung des Endes einer temporären Umleitung 	1150x 250/2	V330 62,10	V331 94,90	V332 107,60				V333 90,50	V334 128,50	V335 135,70
	1740x 330/3	V336 136,00	V337 167,60	V338 197,30				V339 172,90	V340 204,10	V341 233,70
Kennzeichnung einer dauerhaft eingerichteten Umleitung 	470 x 630/2	4311 46,80	4312 68,40	4313 88,90				4317 68,00	4318 90,10	4319 111,20

Hinweiszeichen § 53

Format / Stärke ↓ in mm ↓	Ausführung flach			Ausführung umgebördelt			Ausführung UR-Profil (Alform)		
	Folientyp 1	Folientyp 2	Folientyp 3	Folientyp 1	Folientyp 2	Folientyp 3	Folientyp 1	Folientyp 2	Folientyp 3
	Art.Nr./Vkp.	Art.Nr./Vkp.	Art.Nr./Vkp.	Art.Nr./Vkp.	Art.Nr./Vkp.	Art.Nr./Vkp.	Art.Nr./Vkp.	Art.Nr./Vkp.	Art.Nr./Vkp.
Umleitungstafel für einsteckbare, schienenfixierte Einzelbuchstaben (Ohne Wechseltafel und Einzelbuchstaben)  	1500 x 1000/3						4121	V342	
							468,10	575,10	
	1000 x 1500/3						V343	V344	
							468,10	575,10	
	1500 x 2000/3						V345	V346	
							1032,30	1210,20	
2500 x 2000/3						4123	V347		
						1770,40	2031,40		
Wechseltafel 500x500/2	V348	V349							
	53,70	77,90							
Einzelbuchstabe Höhe 200/2	V350	V351							
	9,40	14,60							
 F 1  F 2	F 1 1000x 1500/3	4125	4126	4127			4128	4129	4130
		243,30	390,40	471,50			298,20	445,40	529,90
 F 4  F 3	F 2 1000x 1500/3	4131	4132	4133			4134	4135	4136
		243,30	390,40	471,50			298,20	445,40	529,90
 F 4  F 3	F 3 1000x 1500/3	4137	4138	4139			4140	4141	4142
		243,30	390,40	471,50			298,20	445,40	529,90
 F 4  F 3	F 4 1000x 1500/3	4143	4144	4145			4146	4147	4148
		243,30	390,40	471,50			298,20	445,40	529,90
 F 5  F 4	F 5 1000x 1500/3	4149	4150	4151			4152	4153	4154
		243,30	390,40	471,50			298,20	445,40	529,90
 F 6  F 5	F 6 1000x 1500/3	4155	4156	4157			4158	4159	4160
		243,30	390,40	471,50			298,20	445,40	529,90
 F 7  F 6	F 7 1000x 1500/3	4161	4162	4163			4164	4165	4166
		243,30	390,40	471,50			298,20	445,40	529,90
 F 8  F 7	F 8 1000x 1500/3	4167	4168	4169			4170	4171	4172
		243,30	390,40	471,50			298,20	445,40	529,90
 F 9  F 8	F 9 1000x 1500/3	4173	4174	4175			4176	4177	4178
		243,30	390,40	471,50			298,20	445,40	529,90
 F 10  F 9	F 10 1000x 1500/3	4179	4180	4181			4182	4183	4184
		243,30	390,40	471,50			298,20	445,40	529,90
 F 11  F 10	F 11 1000x 1500/3	4185	4186	4187			4188	4189	4190
		243,30	390,40	471,50			298,20	445,40	529,90
 F 12 F 11	F 12 1000x 1500/3	4191	4192	4193			4194	4195	4196
		243,30	390,40	471,50			298,20	445,40	529,90
 F 13 F 12	F 13 1000x 1500/3	4197	4198	4199			4200	4201	4202
		243,30	390,40	471,50			298,20	445,40	529,90
 F 14 F 13	F 14 1000x 1500/3	4203	4204	4205			4206	4207	4208
		243,30	390,40	471,50			298,20	445,40	529,90
 F 15 F 14	F 15 1000x 1500/3	4209	4210	4211			4212	4213	4214
		243,30	390,40	471,50			298,20	445,40	529,90
 F 16 F 15	F 16 1000x 1500/3	4215	4216	4217			4218	4219	4220
		243,30	390,40	471,50			298,20	445,40	529,90
 F 17 F 16	F 17 1000x 1500/3	4221	4222	4223			4224	4225	4226
		243,30	390,40	471,50			298,20	445,40	529,90
 F 18 F 17	F 18 1000x 1500/3	4227	4228	4229			4230	4231	4232
		243,30	390,40	471,50			298,20	445,40	529,90
 F 19 F 18	F 19 1500x 1500/3	4233	4234	4235			4236	4237	4238
		358,60	522,10	612,70			454,50	618,00	671,10
 F 20 F 19	F 20 1500x 1500/3	4239	4240	4241			4242	4243	4244
		358,60	522,10	612,70			454,50	618,00	671,10

Hinweiszeichen § 53	Format / Stärke in mm ↓	Ausführung flach			Ausführung umgebördelt			Ausführung UR-Profil (Alform)		
		Folientyp 1	Folientyp 2	Folientyp 3	Folientyp 1	Folientyp 2	Folientyp 3	Folientyp 1	Folientyp 2	Folientyp 3
		Art.Nr./Vkp.	Art.Nr./Vkp.	Art.Nr./Vkp.	Art.Nr./Vkp.	Art.Nr./Vkp.	Art.Nr./Vkp.	Art.Nr./Vkp.	Art.Nr./Vkp.	Art.Nr./Vkp.
	W 1 1000x 1500/3	4245	4246	4247				4248	4249	4250
	W 2 1000x 1500/3	243,30	390,40	471,50				298,20	445,40	529,90
	W 3 1500x 1500/3	4251	4252	4253				4254	4255	4256
	W 4 1500x 1500/3	243,30	390,40	471,50				298,20	445,40	529,90
	W 5 1500x 1500/3	4257	4258	4259				4260	4261	4262
	W 6 1500x 1500/3	358,60	522,10	612,70				454,50	618,00	671,10
	V 3 2000x 1500/3	4263	4264	4265				4266	4267	4268
	V 3a 2000x 1500/3	358,60	522,10	612,70				454,50	618,00	671,10
	V 3b 2000x 1500/3	4269	4270	4271				4272	4273	4274
	V 3c 2000x 1500/3	358,60	522,10	612,70				454,50	618,00	671,10
	V 4 1000x 1500/3	4275	4276	4277				4278	4279	4280
	V 4 1000x 1500/3	358,60	522,10	612,70				454,50	618,00	671,10
	470x 700/2	4281	4282	4283		5153	5154	4284	4285	4286
	600x 900/2,5	471,00	672,20	816,90		73,70	83,00	587,70	788,80	933,60
	800x 1200/3	4287	4288	4289				4290	4291	4292
	1000x 1500/3	471,00	672,20	816,90				587,70	788,80	933,60
	470x 700/2	4293	4294	4295				4296	4297	4298
	600x 900/2,5	471,00	672,20	816,90				587,70	788,80	933,60
	800x 1200/3	4299	4300	4301				4302	4303	4304
	1000x 1500/3	471,00	672,20	816,90				587,70	788,80	933,60
	470x 700/2	4305	4306	4307				4308	4309	4310
	600x 900/2,5	243,30	390,40	471,50				298,20	445,40	529,90
	800x 1200/3									
	1000x 1500/3									
	470x 700/2	5151	5152	5153		5154		5155	5156	
	600x 900/2,5	62,80	72,20	73,70		83,00		82,80	92,10	
	800x 1200/3	5157	5158					5159	5160	
	1000x 1500/3	126,50	145,50					154,90	173,90	
	470x 700/2	5161	5162					5163	5164	
	600x 900/2,5	5165	5166					5167	5168	
	800x 1200/3	253,20	291,20					298,20	336,30	
	1000x 1500/3	390,40	449,00					445,40	504,00	
	1150x 310/2	5130	5131	5132				5136	5137	5138
	2000x 470/3	46,40	58,70	87,00				72,40	84,90	118,60
	2500x 620/3	5139	5140	5141				5142	5143	5144
	2500x 620/3	123,10	152,30	215,60				161,50	196,00	259,40
	250x 630/2	5145	5146	5147				5148	5149	5150
	250x 1000/2	204,40	265,60	465,20				286,30	347,60	523,50
	310x 1250/2	5145	5146	5147				5148	5149	5150
	310x 1250/2	49,50	62,50	88,20				76,40	89,40	115,10
	250x 630/2	5214	5215					5216	5217	
	250x 1000/2	36,40	45,50					53,00	62,10	
	310x 1250/2	5218	5219	5220				5221	5222	5223
	250x 630/2	32,60	41,20	60,30				54,20	62,80	81,90
	250x 1000/2	5224	5225	5226				5227	5228	5229
	310x 1250/2	49,50	62,50	88,20				76,40	89,40	115,10
	250x 630/2	5230								5231
	250x 1000/2			45,50						62,10
	310x 1250/2			5232						5233
	250x 630/2			60,30						81,90
	250x 1000/2			5234						5235
	310x 1250/2			88,20						115,10
	H. 250 mm flach	5236	5237	V352	← Schraffenbreite 180 mm alle einseitig belegt!					
	H. 150 mm verstärkt	32,60	41,20	51,50	← Preis pro Laufmeter!					
	H. 200 mm verstärkt	5238	5239	V353						
	H. 150 mm verstärkt	56,70	65,10	75,20	← Schraffenbreite 180 mm alle einseitig belegt,					
	H. 200 mm verstärkt	5240	5241	V354	← inkl. Augenschrauben!					
	H. 200 mm verstärkt	62,50	72,20	85,40	← Preis pro Laufmeter!					

Hinweiszeichen § 53	Format / Stärke ↓ in mm ↓	Ausführung flach			Ausführung umgebördelt			Ausführung UR-Profil (Alform)		
		Folientyp 1	Folientyp 2	Folientyp 3	Folientyp 1	Folientyp 2	Folientyp 3	Folientyp 1	Folientyp 2	Folientyp 3
		Art.Nr./Vkp.	Art.Nr./Vkp.	Art.Nr./Vkp.	Art.Nr./Vkp.	Art.Nr./Vkp.	Art.Nr./Vkp.	Art.Nr./Vkp.	Art.Nr./Vkp.	Art.Nr./Vkp.
Sonderleitbaken für Inseln inkl. Laschen für Rohr-Ø 60mm aber ohne Rohrsteher  	A 270x630/2 rot/weiß		5242	5243						
			150,30	191,80						
	D 270x630/2 rot/weiß		5244	5245						
			150,30	191,80						

Zusatztafeln § 54

Für die Beschriftung mit eigenen Wunschtexten verwenden Sie bitte die nebenstehenden, unbeschrifteten weißen Tafeln.



Die Preise für die Tafeln gelten ohne Beschriftung!

Für eigene Texte werden pro Zeile € 7,90 verrechnet









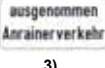

Art.Nr.	VKP €
1846	7,90

Für Ausführung mit rotem Rand werden € 4,90 verrechnet

Art.Nr.	VKP €
Y846	4,90

Für die Beschriftung mit eigenen Wunschtexten verwenden Sie bitte die nebenstehenden, unbeschrifteten weißen Tafeln.	310x 150/2	4320	4321	4322	4323	4324	4325	4326	4327	4328	
		16,70	17,70	20,00	20,90	21,90	24,20	31,10	32,10	34,30	
	310x 310/2	4329	4330	4331	4332	4333	4334	4335	4336	4337	
		23,00	28,20	31,80	28,20	33,50	38,60	37,70	42,90	46,50	
	400x 150/2	4338	4339	4340				4341	4342	4343	
		18,10	20,80	23,40				32,80	35,50	38,10	
	470x 150/2	4344	4345	4346	4347	4348	4349	4350	4351	4352	
		20,10	23,10	25,10	25,30	28,40	30,20	35,60	38,60	40,50	
	470x 230/2	4353	4354	4355	4356	4357	4358	4359	4360	4361	
		24,90	29,30	31,90	30,60	35,00	38,70	40,70	45,20	47,80	
470x 310/2	4362	4363	4364	4365	4366	4367	4368	4369	4370		
	28,90	38,70	47,50	35,50	45,50	53,60	44,70	54,60	66,30		
470x 470/2	4371	4372	4373	4374	4375	4376	4377	4378	4379		
	38,40	50,30	60,60	47,70	59,70	73,30	55,00	66,90	77,40		
630x 230/2	4380	4381	4382	4383	4384	4385	4386	4387	4388		
	30,20	38,30	46,60	35,50	43,60	50,70	48,20	56,30	64,60		
630x 310/2	4389	4390	4391	4392	4393	4394	4395	4396	4397		
	34,50	45,90	52,40	44,00	56,50	61,30	53,40	64,80	71,30		
630x 470/2	4398	4399	4400	4401	4402	4403	4404	4405	4406		
	51,50	67,40	80,00	61,80	80,10	93,80	73,00	89,00	101,60		
630x 630/2	4407	4408	4409	4410	4411	4412	4413	4414	4415		
	64,30	92,70	107,10	72,20	96,90	114,50	89,10	117,60	132,00		
960x 310/2,5	4416	4417	4418	4419	4420	4421	4422	4423	4424		
	50,50	69,10	81,70	58,10	75,90	91,20	73,60	92,20	104,80		
960x 470/2,5	4425	4426	4427	4428	4429	4430	4431	4432	4433		
	73,40	103,80	118,40	79,90	112,60	138,40	100,50	130,90	145,50		
960x 630/2,5	4434	4435	4436	4437	4438	4439	4440	4441	4442		
	104,80	140,90	156,50	117,50	153,00	176,40	132,30	168,40	184,00		
960x 960/2,5	4443	4444	4445				4446	4447	4448		
	139,80	199,40	235,00				176,30	228,90	264,50		
Verlauf der Vorrangstraße Bild 1 	310x 310/2	4449	4450	4451	4452	4453	4454	4455	4456	4457	
		23,00	28,20	31,80	28,20	33,50	38,60	37,70	42,90	46,50	
	470x 470/2	4458	4459	4460	4461	4462	4463	4464	4465	4466	
		38,40	50,30	60,60	47,70	59,70	73,30	55,00	66,90	77,40	
	630x 630/2	4467	4468	4469	4470	4471	4472	4473	4474	4475	
		64,30	92,70	107,10	72,20	96,90	114,50	89,10	117,60	132,00	
	960x 960/2,5	4476	4477	4478				4479	4480	4481	
		139,80	199,40	235,00				176,30	228,90	264,50	
	Verlauf der Vorrangstraße Bild 2 	310x 310/2	4482	4483	4484	4485	4486	4487	4488	4489	4490
			23,00	28,20	31,80	28,20	33,50	38,60	37,70	42,90	46,50
470x 470/2		4491	4492	4493	4494	4495	4496	4497	4498	4499	
		38,40	50,30	60,60	47,70	59,70	73,30	55,00	66,90	77,40	
630x 630/2		4500	4501	4502	4503	4504	4505	4506	4507	4508	
		64,30	92,70	107,10	72,20	96,90	114,50	89,10	117,60	132,00	
960x 960/2,5		4509	4510	4511				4512	4513	4514	
		139,80	199,40	235,00				176,30	228,90	264,50	
Verlauf der Vorrangstraße Bild 3 		310x 310/2	4515	4516	4517	4518	4519	4520	4521	4522	4523
			23,00	28,20	31,80	28,20	33,50	38,60	37,70	42,90	46,50
	470x 470/2	4524	4525	4526	4527	4528	4529	4530	4531	4532	
		38,40	50,30	60,60	47,70	59,70	73,30	55,00	66,90	77,40	
	630x 630/2	4533	4534	4535	4536	4537	4538	4539	4540	4541	
		64,30	92,70	107,10	72,20	96,90	114,50	89,10	117,60	132,00	
	960x 960/2,5	4542	4543	4544				4545	4546	4547	
		139,80	199,40	235,00				176,30	228,90	264,50	

Zusatztafeln § 54	Format / Stärke ↓ in mm ↓	Ausführung flach			Ausführung umgebördelt			Ausführung UR-Profil (Alform)		
		Folientyp 1	Folientyp 2	Folientyp 3	Folientyp 1	Folientyp 2	Folientyp 3	Folientyp 1	Folientyp 2	Folientyp 3
		Art.Nr./Vkp.	Art.Nr./Vkp.	Art.Nr./Vkp.	Art.Nr./Vkp.	Art.Nr./Vkp.	Art.Nr./Vkp.	Art.Nr./Vkp.	Art.Nr./Vkp.	Art.Nr./Vkp.
	310x 150/2	4602	4603	4604	4605	4606	4607	4608	4609	4610
	470x 230/2	4611	4612	4613	4614	4615	4616	4617	4618	4619
	310x 150/2	4584	4585	4586	4587	4588	4589	4590	4591	4592
	470x 230/2	4593	4594	4595	4596	4597	4598	4599	4600	4601
	310x 150/2	4548	4549	4550	4551	4552	4553	4554	4555	4556
	470x 230/2	4557	4558	4559	4560	4561	4562	4563	4564	4565
	310x 150/2	4566	4567	4568	4569	4570	4571	4572	4573	4574
	470x 230/2	4575	4576	4577	4578	4579	4580	4581	4582	4583
Anfang	310x 150/2	4620	4621	4622	4623	4624	4625	4626	4627	4628
	470x 230/2	4629	4630	4631	4632	4633	4634	4635	4636	4637
Ende	310x 150/2	4638	4639	4640	4641	4642	4643	4644	4645	4646
	470x 230/2	4647	4648	4649	4650	4651	4652	4653	4654	4655
	470x 310/2	V355	V356	V357	V358	V359	V360	V361	V362	V363
	630x 310/2	4809	4810	4811	4812	4813	4814	4815	4816	4817
	960x 470/2	V364	V365	V366	V367	V368	V369	V370	V371	V372
		73,40	103,80	118,40	79,90	112,60	138,40	100,50	130,90	145,50
	470x 310/2	4791	4792	4793	4794	4795	4796	4797	4798	4799
	630x 310/2	V373	V374	V375	V376	V377	V378	V379	V380	V381
	960x 470/2	V382	V383	V384	V385	V386	V387	V388	V389	V390
		73,40	103,80	118,40	79,90	112,60	138,40	100,50	130,90	145,50
	470x 310/2	V391	V392	V393	V394	V395	V396	V397	V398	V399
	630x 310/2	4800	4801	4802	4803	4804	4805	4806	4807	4808
	960x 470/2	V400	V401	V402	V403	V404	V405	V406	V407	V408
		73,40	103,80	118,40	79,90	112,60	138,40	100,50	130,90	145,50
	470x 470/2	V409	V410	V411	V412	V413	V414	V415	V416	V417
	630x 630/2	V418	V419	V420	V421	V422	V423	V424	V425	V426
	960x 960/2,5	V427	V428	V429				V430	V431	V432
		139,80	199,40	235,00				176,30	228,90	264,50
	470x 470/2	4980	4981	4982	4983	4984	4985	4986	4987	4988
	630x 630/2	4989	4990	4991	4992	4993	4994	4995	4996	4997
	960x 960/2,5	4998	4999	5000				5004	5005	5006
		139,80	199,40	235,00				176,30	228,90	264,50
Spurrinnen ↑ .. km ↑	630x 470/2	4926	4927	4928	4929	4930	4931	4932	4933	4934
	960x 630/2,5	V433	V434	V435	V436	V437	V438	V439	V440	V441
		104,80	140,90	156,50	117,50	153,00	176,40	132,30	168,40	184,00
ausgenommen Ladetätigkeit	310x 150/2	4656	4657	4658	4659	4660	4661	4662	4663	4664
	470x 230/2	4665	4666	4667	4668	4669	4670	4671	4672	4673
		24,90	29,30	31,90	30,60	35,00	38,70	40,70	45,20	47,80

Zusatztafeln § 54	Format / Stärke ↓ in mm ↓	Ausführung flach			Ausführung umgebördelt			Ausführung UR-Profil (Alform)		
		Folientyp 1	Folientyp 2	Folientyp 3	Folientyp 1	Folientyp 2	Folientyp 3	Folientyp 1	Folientyp 2	Folientyp 3
		Art.Nr./Vkp.	Art.Nr./Vkp.	Art.Nr./Vkp.	Art.Nr./Vkp.	Art.Nr./Vkp.	Art.Nr./Vkp.	Art.Nr./Vkp.	Art.Nr./Vkp.	Art.Nr./Vkp.
ausgenommen Zustelldienste	310x 150/2	4674 16,70	4675 17,70	4676 20,00	4677 20,90	4678 21,90	4679 24,20	4680 31,10	4681 32,10	4682 34,30
	470x 230/2	4683 24,90	4684 29,30	4685 31,90	4686 30,60	4687 35,00	4688 38,70	4689 40,70	4690 45,20	4691 47,80
ausgenommen Anrainer	310x 150/2	4710 16,70	4711 17,70	4712 20,00	4713 20,90	4714 21,90	4715 24,20	4716 31,10	4717 32,10	4718 34,30
	470x 230/2	4719 24,90	4720 29,30	4721 31,90	4722 30,60	4723 35,00	4724 38,70	4725 40,70	4726 45,20	4727 47,80
 1)  2)  3)  4)  5)  6)	1) 470x 230/2	4728 24,90	4729 29,30	4730 31,90	4731 30,60	4732 35,00	4733 38,70	4734 40,70	4735 45,20	4736 47,80
	2) 470x 230/2	V442 24,90	V443 29,30	V444 31,90	V445 30,60	V446 35,00	V447 38,70	V448 40,70	V449 45,20	V450 47,80
	3) 470x 230/2	V451 24,90	V452 29,30	V453 31,90	V454 30,60	V455 35,00	V456 38,70	V457 40,70	V458 45,20	V459 47,80
	4) 630x 310/2	4971 34,50	4972 45,90	4973 52,40	4974 44,00	4975 56,50	4976 61,30	4977 53,40	4978 64,80	4979 71,30
	5) 470x 230/2	4881 24,90	4882 29,30	4883 31,90	4884 30,60	4885 35,00	4886 38,70	4887 40,70	4888 45,20	4889 47,80
	6) 470x 310/2	4890 28,90	4891 38,70	4892 47,50	4893 35,50	4894 45,50	4895 53,60	4896 44,70	4897 54,60	4898 66,30
ausgenommen 	470x 310/2	4899 28,90	4900 38,70	4901 47,50	4902 35,50	4903 45,50	4904 53,60	4905 44,70	4906 54,60	4907 66,30
	630x 470/2	V460 51,50	V461 67,40	V462 80,00	V463 61,80	V464 80,10	V465 93,80	V466 73,00	V467 89,00	V468 101,60
1) Privatweg 2) Privatstraße	1) 310x 150/2	4755 16,70	4756 17,70	4757 20,00	4758 20,90	4759 21,90	4760 24,20	4761 31,10	4762 32,10	4763 34,30
	2) 470x 150/2	4818 20,10	4819 23,10	4820 25,10	4821 25,30	4822 28,40	4823 30,20	4824 35,60	4825 38,60	4826 40,50
Bankette nicht befahrbar	470x 230/2	V469 24,90	V470 29,30	V471 31,90	V472 30,60	V473 35,00	V474 38,70	V475 40,70	V476 45,20	V477 47,80
	630x 310/2	V478 34,50	V479 45,90	V480 52,40	V481 44,00	V482 56,50	V483 61,30	V484 53,40	V485 64,80	V486 71,30
Bankette in Arbeit	470x 310/2	4773 28,90	4774 38,70	4775 47,50	4776 35,50	4777 45,50	4778 53,60	4779 44,70	4780 54,60	4781 66,30
	630x 310/2	4782 34,50	4783 45,90	4784 52,40	4785 44,00	4786 56,50	4787 61,30	4788 53,40	4789 64,80	4790 71,30
Bankette frisch geschüttet	470x 230/2	V487 24,90	V488 29,30	V489 31,90	V490 30,60	V491 35,00	V492 38,70	V493 40,70	V494 45,20	V495 47,80
	630x 310/2	V496 34,50	V497 45,90	V498 52,40	V499 44,00	V500 56,50	V501 61,30	V502 53,40	V503 64,80	V504 71,30
 1)  2)	1) 630x 470/2	4953 51,50	4954 67,40	4955 80,00	4956 61,80	4957 80,10	4958 93,80	4959 73,00	4960 89,00	4961 101,60
	2) 630x 470/2	4962 51,50	4963 67,40	4964 80,00	4965 61,80	4966 80,10	4967 93,80	4968 73,00	4969 89,00	4970 101,60
 1)  2)	1) 630x 470/2	4944 51,50	4945 67,40	4946 80,00	4947 61,80	4948 80,10	4949 93,80	4950 73,00	4951 89,00	4952 101,60
	2) 630x 470/2	4935 51,50	4936 67,40	4937 80,00	4938 61,80	4939 80,10	4940 93,80	4941 73,00	4942 89,00	4943 101,60
Frostaufbrüche Fahrbahnschäden	630x 230/2	4737 30,20	4738 38,30	4739 46,60	4740 35,50	4741 43,60	4742 50,70	4743 48,20	4744 56,30	4745 64,60
	630x 230/2	4863 30,20	4864 38,30	4865 46,60	4866 35,50	4867 43,60	4868 50,70	4869 48,20	4870 56,30	4871 64,60
Bodenmarkierung ungültig	470x 230/2	V505 24,90	V506 29,30	V507 31,90	V508 30,60	V509 35,00	V510 38,70	V511 40,70	V512 45,20	V513 47,80
	630x 310/2	V514 34,50	V515 45,90	V516 52,40	V517 44,00	V518 56,50	V519 61,30	V520 53,40	V521 64,80	V522 71,30
↑ .. km ↑	470x 230/2	V523 24,90	V524 29,30	V525 31,90	V526 30,60	V527 35,00	V528 38,70	V529 40,70	V530 45,20	V531 47,80
	630x 310/2	V532 34,50	V533 45,90	V534 52,40	V535 44,00	V536 56,50	V537 61,30	V538 53,40	V539 64,80	V540 71,30
Wintersperre keine Schneeräumung keine Salzstreuung Benützung auf eigene Gefahr	470x 310/2	5007 28,90	5008 38,70	5009 47,50	5010 35,50	5011 45,50	5012 53,60	5013 44,70	5014 54,60	5015 66,30
	630x	5016 51,50	5017 67,40	5018 80,00	5019 61,80	5020 80,10	5021 93,80	Y022 73,00	Y023 89,00	Y024 101,60
	470/2	5016 51,50	5017 67,40	5018 80,00	5019 61,80	5020 80,10	5021 93,80	Y022 73,00	Y023 89,00	Y024 101,60

Zusatztafeln § 54	Format / Stärke ↓ in mm ↓	Ausführung flach			Ausführung umgebördelt			Ausführung UR-Profil (Alform)		
		Folientyp 1	Folientyp 2	Folientyp 3	Folientyp 1	Folientyp 2	Folientyp 3	Folientyp 1	Folientyp 2	Folientyp 3
		Art.Nr./Vkp.	Art.Nr./Vkp.	Art.Nr./Vkp.	Art.Nr./Vkp.	Art.Nr./Vkp.	Art.Nr./Vkp.	Art.Nr./Vkp.	Art.Nr./Vkp.	Art.Nr./Vkp.
	470x 310/2	V541 28,90	V542 38,70	V543 47,50	V544 35,50	V545 45,50	V546 53,60	V547 44,70	V548 54,60	V549 66,30
	630x 470/2	V550 51,50	V551 67,40	V552 80,00	V553 61,80	V554 80,10	V555 93,80	V556 73,00	V557 89,00	V558 101,60
	470x 310/2	V559 28,90	V560 38,70	V561 47,50	V562 35,50	V563 45,50	V564 53,60	V565 44,70	V566 54,60	V567 66,30
	630x 470/2	V568 51,50	V569 67,40	V570 80,00	V571 61,80	V572 80,10	V573 93,80	V574 73,00	V575 89,00	V576 101,60
	470x 230/2	V577 24,90	V578 29,30	V579 31,90	V580 30,60	V581 35,00	V582 38,70	V583 40,70	V584 45,20	V585 47,80
	630x 310/2	V586 34,50	V587 45,90	V588 52,40	V589 44,00	V590 56,50	V591 61,30	V592 53,40	V593 64,80	V594 71,30
	630x 230/2	4872 30,20	4873 38,30	4874 46,60	4875 35,50	4876 43,60	4877 50,70	4878 48,20	4879 56,30	4880 64,60
	630x 230/2	4854 30,20	4855 38,30	4856 46,60	4857 35,50	4858 43,60	4859 50,70	4860 48,20	4861 56,30	4862 64,60
	630x 230/2	V595 30,20	V596 38,30	V597 46,60	V598 35,50	V599 43,60	V600 50,70	V601 48,20	V602 56,30	V603 64,60
	630x 230/2	V595 30,20	V596 38,30	V597 46,60	V598 35,50	V599 43,60	V600 50,70	V601 48,20	V602 56,30	V603 64,60
	630x 230/2	V595 30,20	V596 38,30	V597 46,60	V598 35,50	V599 43,60	V600 50,70	V601 48,20	V602 56,30	V603 64,60
	630x 230/2	V595 30,20	V596 38,30	V597 46,60	V598 35,50	V599 43,60	V600 50,70	V601 48,20	V602 56,30	V603 64,60
	470x 150/2	4827 20,10	4828 23,10	4829 25,10	4830 25,30	4831 28,40	4832 30,20	4833 35,60	4834 38,60	4835 40,50
	630x 230/2	4836 30,20	4837 38,30	4838 46,60	4839 35,50	4840 43,60	4841 50,70	4842 48,20	4843 56,30	4844 64,60
	470x 150/2	V604 20,10	V605 23,10	V606 25,10	V607 25,30	V608 28,40	V609 30,20	V610 35,60	V611 38,60	V612 40,50
	630x 230/2	V613 30,20	V614 38,30	V615 46,60	V616 35,50	V617 43,60	V618 50,70	V619 48,20	V620 56,30	V621 64,60
	1) 630x 310/2	V622 34,50	V623 45,90	V624 52,40	V625 44,00	V626 56,50	V627 61,30	V628 53,40	V629 64,80	V630 71,30
	2) 960x 470/2	V631 73,40	V632 103,80	V633 118,40	V634 79,90	V635 112,60	V636 138,40	V637 100,50	V638 130,90	V639 145,50
	3) 470x 310/2	4908 28,90	4909 38,70	4910 47,50	4911 35,50	4912 45,50	4913 53,60	4914 44,70	4915 54,60	4916 66,30
	4) 470x 310/2	4917 28,90	4918 38,70	4919 47,50	4920 35,50	4921 45,50	4922 53,60	4923 44,70	4924 54,60	4925 66,30
	5) 310x 150/2	V637 16,70	V638 17,70	V639 20,00	V640 20,90	V641 21,90	V642 24,20	V643 31,10	V644 32,10	V645 34,30
	6) 310x 150/2	4746 16,70	4747 17,70	4748 20,00	4749 20,90	4750 21,90	4751 24,20	4752 31,10	4753 32,10	4754 34,30
	7) 470x 150/2	4845 20,10	4846 23,10	4847 25,10	4848 25,30	4849 28,40	4850 30,20	4851 35,60	4852 38,60	4853 40,50
	310x 150/2	4692 16,70	4693 17,70	4694 20,00	4695 20,90	4696 21,90	4697 24,20	4698 31,10	4699 32,10	4700 34,30
	470x 230/2	4701 24,90	4702 29,30	4703 31,90	4704 30,60	4705 35,00	4706 38,70	4707 40,70	4708 45,20	4709 47,80
	310x 150/2	V646 16,70	V647 17,70	V648 20,00	V649 20,90	V650 21,90	V651 24,20	V652 31,10	V653 32,10	V654 34,30
	630x 310/2	V655 34,50	V656 45,90	V657 52,40	V658 44,00	V659 56,50	V660 61,30	V661 53,40	V662 64,80	V663 71,30
	470x 230/2	V664 24,90	V665 29,30	V666 31,90	V667 30,60	V668 35,00	V669 38,70	V670 40,70	V671 45,20	V672 47,80
	630x 310/2	V673 34,50	V674 45,90	V675 52,40	V676 44,00	V677 56,50	V678 61,30	V679 53,40	V680 64,80	V681 71,30
	630x 230/2	V682 30,20	V683 38,30	V684 46,60	V685 35,50	V686 43,60	V687 50,70	V688 48,20	V689 56,30	V690 64,60
	960x 310/2,5	V691 50,50	V692 69,10	V693 81,70	V694 58,10	V695 75,90	V696 91,20	V697 73,60	V698 92,20	V699 104,80
	630x 230/2	V700 30,20	V701 38,30	V702 46,60	V703 35,50	V704 43,60	V705 50,70	V706 48,20	V707 56,30	V708 64,60
	960x 310/2,5	V709 50,50	V710 69,10	V711 81,70	V712 58,10	V713 75,90	V714 91,20	V715 73,60	V716 92,20	V717 104,80
	630x 230/2	V709 50,50	V710 69,10	V711 81,70	V712 58,10	V713 75,90	V714 91,20	V715 73,60	V716 92,20	V717 104,80

Sondertafeln	Format / Stärke ↓ in mm ↓	Ausführung flach			Ausführung umgebördelt			Ausführung UR-Profil (Alform)		
		Folientyp 1	Folientyp 2	Folientyp 3	Folientyp 1	Folientyp 2	Folientyp 3	Folientyp 1	Folientyp 2	Folientyp 3
		Art.Nr./Vkp.	Art.Nr./Vkp.	Art.Nr./Vkp.	Art.Nr./Vkp.	Art.Nr./Vkp.	Art.Nr./Vkp.	Art.Nr./Vkp.	Art.Nr./Vkp.	Art.Nr./Vkp.
Vorankündigung einer Verkehrsinsel	630x 960/2,5	5022 86,10	5023 126,50	5024 156,50	5025 106,10	5026 149,70	5027 173,40	5028 114,60	5029 154,90	5030 185,00
	1000x 1500/3	5031 337,80	5032 390,40	5033 431,60				5034 396,20	5035 448,80	5036 490,00
Vorankündigung einer Verkehrsinsel	630x 960/2,5	5037 86,10	5038 126,50	5039 156,50	5040 106,10	5041 149,70	5042 173,40	5043 114,60	5044 154,90	5045 185,00
	1000x 1500/3	5046 337,80	5047 390,40	5048 431,60				5049 396,20	5050 448,80	5051 490,00
	International-Notruf 470x630/2	5066 50,00	5067 68,40		5068 53,40	5071 71,20		5069 69,00	5070 90,10	
	Schülerlotse 470x630/2	5060 50,00	5061 68,40		5062 53,40	5065 71,20		5063 69,00	5064 90,10	
	Erhöhter Breitenbedarf 1000x1500/3	5056 338,50	5057 515,30					5058 415,60	5059 592,50	
	Schule 690x960/2,5			5052 209,30						5053 236,60
	Brückentafel 470x200/2	V718 30,50	V719 33,70	V720 37,70				V721 44,40	V722 49,20	V723 51,40
	Sondertafel im Ganzen: Symbol & Text nach Wunsch	▲ 700/2 +700x230/2	5072 129,50	5073 142,40	5074 152,40				5075 199,00	5076 211,90
Kennzeichnung einer Pannenburg	1) 1000x 1500/2 Pannenburg	V724 257,90	V725 425,50	V726 531,90				V727 316,10	V728 485,40	V729 610,70
	2) 1500x 1500/3	V730 358,60	V731 522,10	V732 612,70				V733 454,50	V734 618,00	V735 671,10
Achtung Stau	700/2	V736 34,30	V737 48,00	V738 54,90	V739 46,50	V740 57,10	V741 64,90	V742 53,50	V743 67,90	V744 74,60
	1000/2,5	V745 62,70	V746 96,40	V747 111,00	V748 79,60	V749 109,10	V750 123,20	V751 90,50	V752 125,00	V753 139,90
Geisterfahrer	700/2	V754 34,30	V755 48,00	V756 54,90	V757 46,50	V758 57,10	V759 64,90	V760 53,50	V761 67,90	V762 74,60
	1000/2,5	V763 62,70	V764 96,40	V765 111,00	V766 79,60	V767 109,10	V768 123,20	V769 90,50	V770 125,00	V771 139,90
Vorgeschriebene Fahrtrichtung	480/2		V772 43,10	V773 52,80		V774 52,20	V775 62,80		V776 57,70	V777 67,10
	670/2		V778 84,90	V779 99,50		V780 93,20	V781 109,70		V782 104,70	V783 119,20
	960/2,5		V784 181,30	V785 213,00		V786 189,90	V787 224,40		V788 201,60	V789 241,30
Kinderwarntafel: EDI	310x 470/2	5084 27,70	← ← ← Cal-Folie		Um die Schilder kostengünstig auch ohne einer vorhandenen Stromversorgung bei Nacht optisch auffällig zu gestalten, kann man am Rand von Tafeln mit Umrandungsprofil (Alform) unsere Led-Leuchten mit Blinktechnik und Solarstromversorgung montieren.			5086 42,40	← ← ← Cal-Folie	
	470x 630/2	5087 56,10	← ← ← Cal-Folie					5089 77,30	← ← ← Cal-Folie	
Kinderwarntafel: GABI	310x 470/2	5090 27,70	← ← ← Cal-Folie					5092 42,40	← ← ← Cal-Folie	
	470x 630/2	5093 56,10	← ← ← Cal-Folie					5095 77,30	← ← ← Cal-Folie	
Kinderwarntafel: KLAUS	310x 470/2	5096 27,70	← ← ← Cal-Folie					5098 42,40	← ← ← Cal-Folie	
	470x 630/2	5099 56,10	← ← ← Cal-Folie					5101 77,30	← ← ← Cal-Folie	
Kinderwarntafel: TURBOTOM	310x 470/2	5102 27,70	← ← ← Cal-Folie					5104 42,40	← ← ← Cal-Folie	
	470x 630/2	5105 56,10	← ← ← Cal-Folie					5107 77,30	← ← ← Cal-Folie	
Kinderwarntafel: TURBOTANJA	310x 470/2	5108 27,70	← ← ← Cal-Folie					5110 42,40	← ← ← Cal-Folie	
	470x 630/2	5111 56,10	← ← ← Cal-Folie					5113 77,30	← ← ← Cal-Folie	

SONDERTAFELN



Im Katalog auf Seite 21!











Sondertafeln	Format / Stärke ↓ in mm ↓	Ausführung flach			Ausführung umgebördelt			Ausführung UR-Profil (Alform)		
		Folientyp 1	Folientyp 2	Folientyp 3	Folientyp 1	Folientyp 2	Folientyp 3	Folientyp 1	Folientyp 2	Folientyp 3
		Art.Nr./Vkp.	Art.Nr./Vkp.	Art.Nr./Vkp.	Art.Nr./Vkp.	Art.Nr./Vkp.	Art.Nr./Vkp.	Art.Nr./Vkp.	Art.Nr./Vkp.	Art.Nr./Vkp.
	500x700/2	5114	← ← ← Cal-Folie					5115	← ← ← Cal-Folie	
		48,30					69,60			
 1) 2) 3)	1) 470x310/2	5116	← ← ← Cal-Folie		5117	← ← ← Cal-Folie		5118	← ← ← Cal-Folie	
	2) 470x310/2	28,90	5119	← ← ← Cal-Folie	35,50	5120	← ← ← Cal-Folie	44,70	5121	← ← ← Cal-Folie
	3) 470x310/2	28,90	5122	← ← ← Cal-Folie	35,50	5123	← ← ← Cal-Folie	44,70	5124	← ← ← Cal-Folie
 	1) 470x310/2	V790			V791			V792		
	2) 470x230/2	28,90	V793		35,50	V794		44,70	V795	
 	1) 470x310/2	V796			V797			V798		
	2) 470x230/2	28,90	V799		35,50	V800		44,70	V801	
	230/2	24,90	V802		30,60	V803		40,70	V804	
 	1) 100x40/1	V802								
	2) 470x470/2	2,90	V803		V804		V805			
		39,20			48,10		56,90			











Beschilderungen für Rad- und Wanderwege auf Anfrage erhältlich

















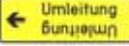





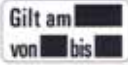
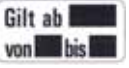

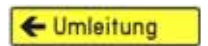

Baustellen Verkehrszeichen	Format / Stärke ↓ in mm ↓	Ausführung flach	
		Folientyp 1	Folientyp 2
		Art.Nr./Vkp.	Art.Nr./Vkp.
Querrinne oder Aufwölbung §50/1	700/1,5	5344	
	1000/1,5	26,30	5345
Straßenenge linksseitig §50/8b	700/1,5	5348	
	1000/1,5	26,30	5349
Baustelle §50/9	700/1,5	5352	
	1000/1,5	26,30	5353
Steinschlag §50/10b	700/1,5	5356	
	1000/1,5	26,30	5357
Vorankündigung eines Lichtzeichens §50/15	700/1,5	5360	
	1000/1,5	26,30	5361
Fahrverbot in beiden Richtungen §52/1	480/1,5	5364	
	670/1,5	17,50	5365
	960/1,5	32,80	5366
Einbiegen nach links verboten §52/3a	480/1,5	5366	
	670/1,5	71,90	5370
	960/1,5	22,50	5371
Einbiegen nach rechts verboten §52/3b	480/1,5	5370	
	670/1,5	22,50	5371
	960/1,5	37,30	5372
		75,80	

Baustellen Verkehrszeichen	Format / Stärke ↓ in mm ↓	Ausführung flach	
		Folientyp 1	Folientyp 2
		Art.Nr./Vkp.	Art.Nr./Vkp.
Straßenenge beidseitig §50/8a	700/1,5	5346	
	1000/1,5	26,30	5347
Straßenenge rechtsseitig §50/8c	700/1,5	5348	
	1000/1,5	26,30	5349
Schleudergefahr §50/10	700/1,5	5354	
	1000/1,5	26,30	5355
Achtung Gegenverkehr §50/14	700/1,5	5358	
	1000/1,5	26,30	5359
Andere Gefahren §50/16	700/1,5	5362	
	1000/1,5	26,30	5363
Einfahrt verboten §52/2	480/1,5	5367	
	670/1,5	28,80	5368
	960/1,5	49,20	5369
Einbiegen nach rechts verboten §52/3b	480/1,5	5369	
	670/1,5	102,80	5373
	960/1,5	22,50	5374
		37,30	5375
		75,80	

Baustellen Verkehrszeichen	Format / Stärke ↓ in mm	Ausführung flach	
		Folientyp 1	Folientyp 2
		Art.Nr./Vkp.	Art.Nr./Vkp.
Überholen verboten  §52/4a	480/1,5		5376 33,60
	670/1,5		5377 57,90
	960/1,5		5378 120,00
Überholen für Lastkraftfahrzeuge verboten  §52/4c	480/1,5		5382 33,60
	670/1,5		5383 57,90
	960/1,5		5384 120,00
Wartepflicht bei Gegenverkehr  §52/5	480/1,5	5388 22,50	
	670/1,5	5389 37,30	
	960/1,5	5390 71,90	
Fahrverbot für über m hohe Fahrzeuge  §52/9b	480/1,5	5394 22,50	
	670/1,5	5395 37,30	
	960/1,5	5396 71,90	
Geschwindigkeitsbeschränkung  §52/10a	480/1,5	5400 22,50	
	670/1,5	5401 37,30	
	960/1,5	5402 71,90	
Ende von Verboten oder Beschränkungen  §52/11	480/1,5	5406 22,50	
	670/1,5	5407 37,30	
	960/1,5	5408 71,90	
Halten und Parken verboten  §52/13b	480/1,5	5412 22,50	
	670/1,5	5413 37,30	
	960/1,5	5414 71,90	
Vorgeschriebene Fahrtrichtung  §52/15b	480/1,5		5421 28,80
	670/1,5		5422 49,20
	960/1,5		5423 102,80
Vorgeschriebene Fahrtrichtung  §52/15d	480/1,5		5427 28,80
	670/1,5		5428 49,20
	960/1,5		5429 102,80
Vorgeschriebene Fahrtrichtung  §52/15e	480/1,5		5430 28,80
	670/1,5		5431 49,20
	960/1,5		5432 102,80
Vorrang Geben  §52/23	700/1,5		5436 32,60
			5437
	1000/1,5		73,00

Baustellen Verkehrszeichen	Format / Stärke ↓ in mm	Ausführung flach	
		Folientyp 1	Folientyp 2
		Art.Nr./Vkp.	
Ende des Überholverbotes  §52/4b	480/1,5	5379 22,50	
	670/1,5	5380 37,30	
	960/1,5	5381 71,90	
Ende des Überholverbotes für Lastkraftfahrzeuge  §52/4d	480/1,5	5385 22,50	
	670/1,5	5386 37,30	
	960/1,5	5387 71,90	
Fahrverbot für über m breite Fahrzeuge  §52/9a	480/1,5	5391 22,50	
	670/1,5	5392 37,30	
	960/1,5	5393 71,90	
Fahrverbot für Fahrzeuge mit über t Gewicht  §52/9c	480/1,5	5397 22,50	
	670/1,5	5398 37,30	
	960/1,5	5399 71,90	
Ende der Geschwindigkeitsbeschränkung  §52/10b	480/1,5	5403 22,50	
	670/1,5	5404 37,30	
	960/1,5	5405 71,90	
Parken verboten  §52/13a	480/1,5	5409 22,50	
	670/1,5	5410 37,30	
	960/1,5	5411 71,90	
Vorgeschriebene Fahrtrichtung  §52/15a	480/1,5		5418 28,80
	670/1,5		5419 49,20
	960/1,5		5420 102,80
Vorgeschriebene Fahrtrichtung  §52/15c	480/1,5		5424 28,80
	670/1,5		5425 49,20
	960/1,5		5426 102,80
Vorgeschriebene Fahrtrichtung mit Text > Fußgänger  §52/15d	480/1,5	5415 17,50	
	670/1,5	5416 32,80	
	960/1,5	5417 71,90	
Vorgeschriebene Fahrtrichtung  §52/15f	480/1,5		5433 28,80
	670/1,5		5434 49,20
	960/1,5		5435 102,80
Halt  §52/24	630x		5438
	630/1,5		51,80
	940x		5439
	940/1,5		111,30

Baustellen Verkehrszeichen	Format / Stärke ↓ in mm ↓	Ausführung flach	
		Folientyp 1	Folientyp 2
		Art.Nr./Vkp.	Art.Nr./Vkp.
Ende des Gegenverkehrs 	470x	5440	
	470/1,5	24,20	
	630x	5441	
§53/7	630/1,5	35,10	
	960x	5442	
	960/1,5	90,30	
Einbahn  	rechts 960x310/1,5	5446	
	links 960x310/1,5	5447	
§53/10		28,60	
		28,60	
Leitbake (Winkelform) 	rot/weiß 250x1000/1,5	5457	
		25,80	
	rot/gelb 250x1000/1,5	5458	
		25,80	
Leitwinkel  	rot/weiß 470x700/1,5		5451
			63,50
	rot/weiß 600x900/1,5		5452
			76,50
	rot/gelb 470x700/1,5		5453
			63,50
	rot/gelb 600x900/1,5		5454
			76,50
Vorankündigung einer Umleitung *) §53/16a 	*) 1250x 2000/1,5	5463	
		368,90	
Umleitung 	zweizeilig 1150x400/1,5	5460	
		48,10	
Anfang 	310x 150/1,5	5474	
		11,70	
	470x 230/1,5	5475	
		17,30	
	310x 150/1,5	5470	
		11,70	
	470x 230/1,5	5471	
		17,30	
ausgenommen Baufahrzeuge 	310x 150/1,5	5464	
		11,70	
	470x 230/1,5	5465	
		17,30	
1.  Abschleppzone	1) 310x 150/1,5	V807	
		11,70	
2.  Widerrechtlich abgestellte Fahrzeuge werden kostenpflichtig abgeschleppt	1) 470x 230/1,5	V808	
		17,30	
	2) 470x 310/1,5	5481	
		19,90	
 Gilt am ... von ... bis ...	gilt am ... 470x230/1,5	5478	
		17,30	
 Gilt ab ... von ... bis ...	gilt ab ... 470x230/1,5	5479	
		17,30	
Schilderabdeckband Rolle zu 33m  	Breite 50 mm	5550	
		27,90	
	Breite 75 mm	5551	
		43,90	
	Breite 100 mm	5552	
		60,90	

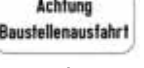
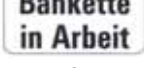
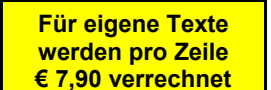
Baustellen Verkehrszeichen	Format / Stärke ↓ in mm ↓	Ausführung flach	
		Folientyp 1	Folientyp 2
		Art.Nr./Vkp.	
Wartepflicht für Gegenverkehr 	470x	5443	
	470/1,5	25,80	
	630x	5444	
§53/7a	630/1,5	36,30	
	960x	5445	
	960/1,5	91,30	
Sackgasse 	470x	5448	
	470/1,5	24,20	
	630x	5449	
§53/11	630/1,5	35,10	
	960x	5450	
	960/1,5	90,30	
Umleitung, Richtung angeben: links, rechts oder gerade 	einzeilig 1150x250/1,5	5459	
		36,90	
Kennzeichnung des Endes einer temporären Umleitung 	einzeilig 1150x250/1,5	V806	
		39,20	
1)  2) 	1) 500x300/1,5	5492	← ← ← Polystyrol
		9,60	
Baustellen-Sicherheitstafel	1) Alutafel 630x400/1,5	5489	← ← ← Cal-Folie
		24,20	
	2) 660x1000/2	5495	← ← ← Polystyrol
		25,80	
Ende 	310x 150/1,5	5476	
		11,70	
	470x 230/1,5	5477	
		17,30	
	310x 150/1,5	5472	
		11,70	
	470x 230/1,5	5473	
		17,30	
Ausfahrt freihalten 	310x 150/1,5	5468	
		11,70	
	470x 230/1,5	5469	
		17,30	
 Bodenmarkierung ungültig 1.	1) 630x 310/1,5	V809	
		26,50	
 Orange Bodenmarkierung beachten 2.	2) 630x 310/1,5	V810	
		26,50	
 Achtung Baustellenausfahrt 1.	Abb. 1 470x230/1,5	V811	
		17,30	
 Bankette in Arbeit 2.	Abb. 2 470x310/1,5	5480	
		23,40	
Zur Beschriftung mit eigenen Wunschtexthen verwenden Sie bitte die nebenstehenden, unbeschrifteten weißen Tafeln. 	310x 150/1,5	5482	
		11,70	
	470x 230/1,5	5483	
		17,30	
	470x 310/1,5	5484	
		23,40	
	630x 310/1,5	V812	
		26,50	

Für eigene Texte werden pro Zeile € 7,90 verrechnet

Art.Nr.	VKP €
1846	7,90

Strassenbezeichnungs- und Hausnummern Tafeln in flacher oder Alform-Ausführung

Aluminiumtafeln 2 mm mit witterungsbeständiger Folie beklebt.
Ausführungen: grün/weiß blau/weiß weiß/schwarz

Format / Stärke ↓ in mm ↓	Ausführung flach			Ausführung UR-Profil (Alform)		
	Cal-Folie	Folientyp 1	Folientyp 2	Cal-Folie	Folientyp 1	Folientyp 2
	Art.Nr./Vkp.	Art.Nr./Vkp.	Art.Nr./Vkp.	Art.Nr./Vkp.	Art.Nr./Vkp.	Art.Nr./Vkp.
550x160/2	5249	5248		5251	5250	
	22,40	28,50		42,10	47,90	
620x160/2	5253	5252		5255	5254	
	23,10	29,30		44,70	50,10	
750x160/2	5257	5256		5259	5258	
	25,40	31,80		49,00	55,30	
Haus Nr. 220x160/2	5261	5260				
	20,80	34,80				
Haus Nr. 250x170/2	5263	5262				
	23,60	37,40				

Zur Befestigung bitte NKC und NUK Laschen verwenden. Im Katalog auf den Seiten 72 und 73

← ← ← **Aufpreis für 4 Löcher pro Tafel: Art. Nr. 5264 / VKP € 0,80**

Variables und kostengünstiges Info-Beschilderungssystem aus 3 mm Alu für ausragende Befestigungen mit einem dekorativen Laschensystem.



Zur Befestigung V1 oder V2 Laschen verwenden

	Einseitige Ausführung			Beidseitige Ausführung		
	Art.Nr./Vkp.	Art.Nr./Vkp.	Art.Nr./Vkp.	Art.Nr./Vkp.	Art.Nr./Vkp.	Art.Nr./Vkp.
550x160/3	5268	5266	5267	5271	5269	5270
	29,50	39,00	48,30	36,80	56,90	74,60
600x160/3	5274	5272	5273	5277	5275	5276
	32,30	42,40	53,20	41,40	61,70	81,90
750x160/3	5280	5278	5279	5283	5281	5282
	38,20	49,70	63,60	49,00	72,10	105,20
550x290/3	5286	5284	5285	5289	5287	5288
	35,70	39,60	52,70	54,80	62,90	90,20
600x290/3	5292	5290	5291	5295	5293	5294
	40,40	45,30	60,80	62,40	72,50	105,30
750x290/3	5298	5296	5297	5301	5299	5300
	48,30	54,50	75,20	75,60	88,10	139,40

Alu-Hohlkörperprofiltafeln, stirnseitig mit Kunststoffabdeckung. Viele Farben nach Wahl.



Die Einschubtafeln für Hausnummerninformationen sind durch die an der Unterseite vorhandene Nut im Hohlprofil jederzeit sehr einfach anzubringen oder auszutauschen.



Zur Befestigung Hohlprofilflaschen verwenden









550x150	5304	5302	5303	5307	5305	5306
	34,10	45,70	60,30	44,30	66,80	91,50
620x150	5310	5308	5309	5313	5311	5312
	38,50	51,60	66,10	48,90	74,80	103,10
750x150	5316	5314	5315	5319	5317	5318
	47,20	63,20	79,20	61,00	92,20	124,90
550x200	5322	5320	5321	5325	5323	5324
	40,80	45,80	68,80	62,60	72,70	99,40
620x200	5328	5326	5327	5331	5329	5330
	47,60	54,10	74,60	73,50	86,80	119,70
750x200	5334	5332	5333	5337	5335	5336
	63,20	84,30	105,30	92,70	122,80	165,60
Einschubtafel 250x80	5340	5338	5339	5343	5341	5342
	20,70	21,90	23,20	26,60	28,70	31,10

Befestigungen für Strassenbezeichnungs- und Hausnummer tafeln	Schilder ↓ Höhe ↓ in mm	Für Rohrsteher		Befestigungen für Strassenbezeichnungs- u. Hausnummer tafeln	Schilder ↓ Höhe ↓ in mm	Für Rohrsteher	
		Ø 60 mm	Ø 76 mm			Ø 60 mm	Ø 76 mm
		Art.Nr./Vkp.	Art.Nr./Vkp.			Art.Nr./Vkp.	Art.Nr./Vkp.
Hohlprofilflasche Nr. 1 Zur Befestigung von einem Schild	150 mm	7000	7001	Hohlprofilflasche TV Zur Befestigung von einem Schild	150 mm	7017	7018
		21,20	31,40			15,10	15,60
Hohlprofilflasche Nr. 2 Zur Befestigung von zwei Schildern über Eck (90°) auf einer Ebene	150 mm	7004	7005	Hohlprofilflasche BS Zur Befestigung von einem Schild mittels Stahlband	150 mm	7014	
		27,30	34,50			15,10	
Hohlprofilflasche Nr. 3 Zur Befestigung von zwei Schildern auf einer Ebene	150 mm	7006	7007	Lasche V 1 Zur Befestigung eines Schildes des variablen Systems	200 mm	7015	
		35,70	42,40			18,40	
Hohlprofilflasche Nr. 4 Zur Befestigung von einem Schild mittels Stahlband	150 mm	7008	7009	Lasche V 2 Zur Befestigung zweier Schilder des variablen Systems	160 mm	7023	7024
		23,60	33,90			9,70	9,90
	200 mm	7010	7011		290 mm	7025	7026
		35,10	41,80			14,40	14,70
	150 mm	7012			160 mm	7027	7028
		19,40				16,70	16,90
	200 mm	7013			290 mm	7029	7030
		24,20				22,20	22,50

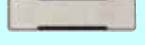

Bei der Bestellung bitte die gewünschte Farbe, Schrift und Randform angeben.

↓ Empfehlung für die Verwendung der folgenden Befestigungslaschen zur Tafelbefestigung ↓

Tafelausführung	Format in mm	Profillänge in cm			Tafelausführung	Format in mm	Profillänge in cm		
		oben	mitte	unten			oben	mitte	unten
	700	... 12		... 44		310 x 150	... 12		... 12
	1000	... 25		... 62		400 x 150	... 25		... 25
	1500	... 31	... 75	... 96		470x 150/230/310	... 25		... 25
	480	... 25		... 25		630x 230/310/470	... 44		... 44
	670	... 44		... 44		960 x 310	... 62		... 62
	960	... 62		... 62		960 x 470	... 62		... 62
	1200	... 96		... 96		960 x 630	... 62		... 62
	630 x 630	... 44		... 44		1150 x 310	... 62		... 62
	940 x 940	... 62		... 62		1460 x 310	... 96		... 96
	1160 x 1160	... 96		... 96					
	310 x 310	... 12		... 12		250 x 1000	... 12	... 25	... 12
	470 x 470	... 25		... 25		310 x 630	... 12	... 31	... 12
	630 x 630	... 44		... 44		310 x 960	... 12	... 31	... 12
	960 x 960	... 62	... 96	... 62		310 x 1150	... 12	... 31	... 12
	470 x 470	... 25		... 25		380 x 1200	... 25	... 38	... 25
	630 x 630	... 44		... 44		470 x 630	... 25		... 25
	960 x 960	... 62	... 96	... 62		630 x 960	... 44		... 44
						960 x 1200	... 75	... 96	... 75

Typ N - standard / Typ NV - verstärkt

↓ Universal Laschen ↓

Typ ND - standard / Typ NDV - verstärkt

Laschen für einseitige Befestigung

Laschen für doppelseitige Befestigung



Typ	Ø mm	Artikel	VKP €
N 48	48	7031	4,60
N 60	60	7032	4,70
N 76	76	7033	4,80
N 90	90	7034	5,10
N 120	120 - 130	7041	18,80
N 60 V	60	7021	6,90
N 76 V	76	7022	7,00



Typ	Ø mm	Artikel	VKP €
ND 48	48	7035	5,40
ND 60	60	7036	5,50
ND 76	76	7037	5,70
ND 90	90	7038	5,80
ND 120	120 - 130	7042	23,80
ND 60 V	60	7039	9,20
ND 76 V	76	7040	9,50

↓ Befestigungslaschen für Verkehrszeichen und Schilder in flacher Ausführung ↓

Typ NKC Standard

für einseitige Befestigung →



Typ NDKC Standard

für doppelseitige Befestigung →



Ø mm - Länge cm	Art.Nr.	VKP €	Ø mm - Länge cm	Art.Nr.	VKP €	Ø mm - Länge cm	Art.Nr.	VKP €	Ø mm - Länge cm	Art.Nr.	VKP €
N48KC - 12	7043	8,40	N76KC - 12	7045	8,50	ND48KC - 12	7075	12,70	ND76KC - 12	7077	12,80
N48KC - 25	7047	8,90	N76KC - 25	7049	9,00	ND48KC - 25	7079	13,70	ND76KC - 25	7081	13,80
N48KC - 31	7051	9,00	N76KC - 31	7053	9,10	ND48KC - 31	7083	14,10	ND76KC - 31	7085	14,20
N48KC - 38	7055	9,50	N76KC - 38	7057	9,60	ND48KC - 38	7087	14,90	ND76KC - 38	7089	15,30
N48KC - 44	7059	10,00	N76KC - 44	7061	10,10	ND48KC - 44	7091	16,60	ND76KC - 44	7093	16,90
N48KC - 62	7063	12,00	N76KC - 62	7065	12,10	ND48KC - 62	7095	19,30	ND76KC - 62	7097	19,60
N48KC - 75	7067	13,20	N76KC - 75	7069	13,30	ND48KC - 75	7099	22,10	ND76KC - 75	7101	22,20
N48KC - 96	7071	14,10	N76KC - 96	7073	14,20	ND48KC - 96	7103	25,70	ND76KC - 96	7105	26,00
N60KC - 12	7044	8,40	N90KC - 12	7046	8,60	ND60KC - 12	7076	12,70	ND90KC - 12	7078	13,10
N60KC - 25	7048	8,90	N90KC - 25	7050	9,30	ND60KC - 25	7080	13,70	ND90KC - 25	7082	14,10
N60KC - 31	7052	9,00	N90KC - 31	7054	9,40	ND60KC - 31	7084	14,10	ND90KC - 31	7086	14,50
N60KC - 38	7056	9,50	N90KC - 38	7058	9,90	ND60KC - 38	7088	15,10	ND90KC - 38	7090	15,90
N60KC - 44	7060	10,00	N90KC - 44	7062	10,40	ND60KC - 44	7092	16,70	ND90KC - 44	7094	17,60
N60KC - 62	7064	12,00	N90KC - 62	7066	12,40	ND60KC - 62	7096	19,40	ND90KC - 62	7098	20,20
N60KC - 75	7068	13,20	N90KC - 75	7070	13,60	ND60KC - 75	7100	22,10	ND90KC - 75	7102	22,50
N60KC - 96	7072	14,10	N90KC - 96	7074	14,50	ND60KC - 96	7104	25,80	ND90KC - 96	7106	26,60

Typ NVKC Verstärkt

für einseitige Befestigung →



Typ NDVVC Verstärkt

für doppelseitige Befestigung →



Ø mm - Länge cm	Art.Nr.	VKP €	Ø mm - Länge cm	Art.Nr.	VKP €	Ø mm - Länge cm	Art.Nr.	VKP €	Ø mm - Länge cm	Art.Nr.	VKP €
N60VVC - 25	7107	11,70	N76VVC - 25	7108	12,20	ND60VVC-25	7121	20,10	ND76VVC-25	7122	20,40
N60VVC - 31	7109	12,30	N76VVC - 31	7110	12,60	ND60VVC-31	7123	20,70	ND76VVC-31	7124	20,90
N60VVC - 38	7111	12,50	N76VVC - 38	7112	12,80	ND60VVC-38	7125	21,40	ND76VVC-38	7126	21,60
N60VVC - 44	7113	12,80	N76VVC - 44	7114	13,20	ND60VVC-44	7127	22,00	ND76VVC-44	7128	22,20
N60VVC - 62	7115	14,20	N76VVC - 62	7116	14,40	ND60VVC-62	7129	24,30	ND76VVC-62	7130	24,50
N60VVC - 75	7117	15,40	N76VVC - 75	7118	15,60	ND60VVC-75	7131	26,40	ND76VVC-75	7132	26,60
N60VVC - 96	7119	16,30	N76VVC - 96	7120	16,50	ND60VVC-96	7133	28,10	ND76VVC-96	7134	28,30

↓ Befestigungslaschen für Verkehrszeichen und Schilder mit Umrandungsprofil (Alform) ↓

Laschen für einseitige Befestigung

Laschen für doppelseitige Befestigung



Typ	Ø mm	Artikel	VKP €
KS 48	48	7135	5,40
KS 60	60	7136	5,50
KS 76	76	7137	5,70
KS 90	90	7138	6,00



Typ	Ø mm	Artikel	VKP €
DKS 48	48	7139	7,00
DKS 60	60	7140	7,10
DKS 76	76	7141	7,30
DKS 90	90	7142	7,60

↓ Standard Befestigungslaschen für Verkehrszeichen und Schilder mit Umrandungsprofil (Alform) ↓

Typ NUK Standard

für einseitige Befestigung →



Typ NDUK Standard

für doppelseitige Befestigung →



Ø mm - Länge cm	Art.Nr.	VKP €	Ø mm - Länge cm	Art.Nr.	VKP €	Ø mm - Länge cm	Art.Nr.	VKP €	Ø mm - Länge cm	Art.Nr.	VKP €
N 48 UK - 12	7143	8,40	N 76 UK - 12	7145	8,50	ND 48 UK - 12	7175	12,70	ND 76 UK - 12	7177	12,80
N 48 UK - 25	7147	8,90	N 76 UK - 25	7149	9,00	ND 48 UK - 25	7179	13,70	ND 76 UK - 25	7181	13,80
N 48 UK - 31	7151	9,00	N 76 UK - 31	7153	9,10	ND 48 UK - 31	7183	14,10	ND 76 UK - 31	7185	14,20
N 48 UK - 38	7155	9,50	N 76 UK - 38	7157	9,60	ND 48 UK - 38	7187	14,90	ND 76 UK - 38	7189	15,30
N 48 UK - 44	7159	10,00	N 76 UK - 44	7161	10,10	ND 48 UK - 44	7191	16,60	ND 76 UK - 44	7193	16,90
N 48 UK - 62	7163	12,00	N 76 UK - 62	7165	12,10	ND 48 UK - 62	7195	19,30	ND 76 UK - 62	7197	19,60
N 48 UK - 75	7167	13,20	N 76 UK - 75	7169	13,30	ND 48 UK - 75	7199	22,10	ND 76 UK - 75	7201	22,20
N 48 UK - 96	7171	14,10	N 76 UK - 96	7173	14,20	ND 48 UK - 96	7203	25,70	ND 76 UK - 96	7205	26,00
N 60 UK - 12	7144	8,40	N 90 UK - 12	7146	8,60	ND 60 UK - 12	7176	12,70	ND 90 UK - 12	7178	13,10
N 60 UK - 25	7148	8,90	N 90 UK - 25	7150	9,30	ND 60 UK - 25	7180	13,70	ND 90 UK - 25	7182	14,10
N 60 UK - 31	7152	9,00	N 90 UK - 31	7154	9,40	ND 60 UK - 31	7184	14,10	ND 90 UK - 31	7186	14,50
N 60 UK - 38	7156	9,50	N 90 UK - 38	7158	9,90	ND 60 UK - 38	7188	15,10	ND 90 UK - 38	7190	15,90
N 60 UK - 44	7160	10,00	N 90 UK - 44	7162	10,40	ND 60 UK - 44	7192	16,70	ND 90 UK - 44	7194	17,60
N 60 UK - 62	7164	12,00	N 90 UK - 62	7166	12,40	ND 60 UK - 62	7196	19,40	ND 90 UK - 62	7198	20,20
N 60 UK - 75	7168	13,20	N 90 UK - 75	7170	13,60	ND 60 UK - 75	7200	22,10	ND 90 UK - 75	7202	22,50
N 60 UK - 96	7172	14,10	N 90 UK - 96	7174	14,50	ND 60 UK - 96	7204	25,80	ND 90 UK - 96	7206	26,60

↓ Verstärkte Befestigungslaschen für Verkehrszeichen und Schilder mit Umrandungsprofil (Alform) ↓

Typ NVUK Verstärkt

für einseitige Befestigung →



Typ NDVUK Verstärkt

für doppelseitige Befestigung →



Ø mm - Länge cm	Art.Nr.	VKP €	Ø mm - Länge cm	Art.Nr.	VKP €	Ø mm - Länge cm	Art.Nr.	VKP €	Ø mm - Länge cm	Art.Nr.	VKP €
N60VUK - 31	7207	12,30	N76VUK - 31	7208	12,60	ND60VUK - 31	7219	20,70	ND76VUK - 31	7220	20,90
N60VUK - 38	7209	12,50	N76VUK - 38	7210	12,80	ND60VUK - 38	7221	21,40	ND76VUK - 38	7222	21,60
N60VUK - 44	7211	12,80	N76VUK - 44	7212	13,20	ND60VUK - 44	7223	22,00	ND76VUK - 44	7224	22,20
N60VUK - 62	7213	14,20	N76VUK - 62	7214	14,40	ND60VUK - 62	7225	24,30	ND76VUK - 62	7226	24,50
N60VUK - 75	7215	15,40	N76VUK - 75	7216	15,60	ND60VUK - 75	7227	26,40	ND76VUK - 75	7228	26,60
N60VUK - 96	7217	16,30	N76VUK - 96	7218	16,50	ND48VUK - 96	7229	28,10	ND76VUK - 96	7230	28,30

↓ Befestigungslaschen für umgebördelte Verkehrszeichen und Schilder ↓

Typ NVKKC Verstärkt

für einseitige Befestigung →



Typ NDVKKC Verstärkt

für doppelseitige Befestigung →



Ø mm - Länge cm	Art.Nr.	VKP €	Ø mm - Länge cm	Art.Nr.	VKP €	Ø mm - Länge cm	Art.Nr.	VKP €	Ø mm - Länge cm	Art.Nr.	VKP €
N60VKKC-15	7231	7,50	N76VKKC-15	7232	7,60	ND60VKKC-15	7233	12,20	ND76VKKC-15	7234	12,40

↓ Ersatzteile für Befestigungslaschen ↓

Aluminium Oberteil				Aluminium Unterteil			
Ø in mm	Art. Nr.	VKP €	Ø in mm	Art. Nr.	VKP €		
48	7235	2,10	48	7239	2,70		
60	7236	2,20	60	7240	2,80		
76	7237	2,30	76	7241	2,90		
90	7238	2,70	90	7242	3,30		

Klemmteil für flache VZ				Klemmteil für umgebördelte VZ				Klemmteil für UR-Profil VZ			
Bezeichnung		Art. Nr.	VKP €	Bezeichnung		Art. Nr.	VKP €	Bezeichnung		Art. Nr.	VKP €
inkl. Schutzhülse		7243	1,90	inkl. Schraube und Mutter		7245	2,20	inkl. Schraube und Mutter		7246	2,00
Schutzhülse solo		7244	0,50								

BEFESTIGUNGSLASCHEN

↓ Bodenhülsen und Betonfundamentsteine zur Befestigung von Rohrsteinern ↓

Lasche L-9 (STAHL)				Lasche L-9 (STAHL) mit Klemnteilen* *VZ Ausführung bei Bestellung angeben.				Lasche L-10 (ALU) mit Klemnteilen* *VZ Ausführung bei Bestellung angeben.						
		Bezeichnung	Art.Nr.	VKP €			Bezeichnung	Art.Nr.	VKP €			Bezeichnung	Art.Nr.	VKP €
		Feuerverzinkt	7016	4,50			Feuerverzinkt	7248	7,90			Aluminium	V813	7,90
↓ DO-KC für flache Tafeln ↓				↓ DO-UK für Alform Tafeln ↓				↓ Montagewerkzeug ↓						
Zur Stahlbandbefestigung für alle Bandbreiten														
Typ	Länge	Art.Nr.	VKP €	Typ	Länge	Art.Nr.	VKP €	Typ	Länge	Art.Nr.	VKP €			
DO25KC	25 cm	7249	9,00	DO25UK	25 cm	7252	10,50	Spannwerkzeug		7259	79,90			
DO44KC	44 cm	7250	11,80	DO44UK	44 cm	7253	13,10							
DO62KC	62 cm	7251	13,50	DO62UK	62 cm	7254	14,80							
↓ Edelstahlband ↓				↓ Edelstahlbandschlaufen ↓				↓ Spannschloss ↓						
1/2" (12,70 mm)				1/2" (12,70 mm)				Zur Verwendung, wenn kein Montagewerkzeug vorhanden ist.						
3/4" (19,00 mm)				3/4" (19,00 mm)										
Typ	Rollenlänge	Art.Nr.	VKP €	Typ	Vpk. Einheit	Art.Nr.	VKP €	Bezeichnung	Art.Nr.	VKP €				
1/2"	30 m	7255	39,90	1/2"	100 Stk.	7257	24,90	Spannschloss	7260	7,10				
3/4"	30 m	7256	49,90	3/4"	100 Stk.	7258	37,90							

↓ Bodenhülsen und Betonfundamentsteine zur Befestigung von Rohrsteinern ↓

		Bodenhülse, verzinkt für Rohrsteher mit Ø 60 mm		Fundamentsockel aus Beton zur Aufstellung von Rohrsteinern																			
		3 angeschweißte Muttern zur Fixierung des Stehers		Die Montage erfolgt durch Eingraben ins Erdreich. Die Auslieferung erfolgt inkl. Kunststoffkonus																			
Bodenhülse 400 mm		Art. Nr.		VKP €		Typ	Ø	Einschub	Sockel	Länge	Gew.	Art. Nr.	VKP €										
A400		19,90		60-500	60 mm	400 mm	220 mm	500 mm	25 kg	V816	33,90	60-600	60 mm	500 mm	220 mm	600 mm	28 kg	V817	34,90				
				76-600	76 mm	500 mm	220 mm	600 mm	29 kg	V818	43,90												
				Grauguss-Bodenhülse komplett mit Spanning und Klemmschraube zur Verwendung für Rohrsteher								Feuerverzinkte Bodenhülse mit Ankerplatte und Inbusklemmkeil zur Verwendung für Rohrsteher											
				Ausführung				Art. Nr.				VKP €											
Ø 60 x 300 mm, ca. 5 kg				6966				31,90				Ø 60 x 300 mm, ca. 2,0 kg				A410				47,90			
Ø 60 x 500 mm, ca. 7 kg				A401				43,90				Ø 60 x 500 mm, ca. 2,5 kg				A411				52,90			
Ø 76 x 300 mm, ca. 6 kg				6967				38,90				Ø 76 x 300 mm, ca. 3,0 kg				A412				51,90			
Ø 76 x 500 mm, ca. 9 kg				A402				53,90				Ø 76 x 500 mm, ca. 3,5 kg				A413				57,90			

↓ Unser neues Schraubfundament zur einfachen Montage von Rohrsteinern mit Ø 60 - 76 mm ↓



Mit einem einzigen Arbeitsgang ergeben sich überzeugende Zeit- und Preisvorteile, da alle üblichen Nebenarbeiten (Grabungsarbeiten, Trocknen des Betonfundamentes) entfallen und das Versetzen von einer Person ausgeführt werden kann. Die Schraubfundamente werden mit dem Handeindrehwerkzeug oder mit einer speziellen Eindrehmaschinen innerhalb kürzester Zeit in jeden beliebigen Untergrund gedreht. Die Rohrsteher können danach sofort eingesetzt und verwendet werden - fertig!



Überzeugender Zeit- und Preisvorteil von bis zu 75 %

- schnelle und saubere Montage
- keine Wartezeiten beim Einsetzen der Aufbauten
- auch für verdichtete Flächen bestens geeignet
- alle üblichen Nebenarbeiten (Graben, Betonieren) entfallen
- Arbeitsvorgang erfolgt durch nur eine Person
- keine Flurschäden - weder kurz- noch langfristig
- keine Entsorgung von Restmaterial und Abfall
- Rückstandsfrei zu entfernen

Beschreibung	Art. Nr.	VKP €
Erdschraubanker inkl. Befestigungsset	A420	55,90
Handeindrehwerkzeug	A425	179,90

Beschwerungssack ca. 60 x 40 cm (unbefüllt mit Einfüllöffnung oder schon befüllt und fix verschweißt)



Ausführung	Art.-Nr.	VKP €
unbefüllt	6971	9,90
befüllt ca. 15 kg	6972	18,90

Universal Bakenfußplatte aus Recyclingmaterial



Mit Batteriefach und vielen Einstecköffnungen. Auch mit Logo und in Sonderfarben möglich! Maße ca. L 82 x B 42 x H 12 cm - ca. 28 kg











Art. Nr.	VKP €
6970	21,90

Achtung auf hohe Transportkosten - Preisvorteile nur bei Palettenabnahmen!

↓ Rohrsteher inkl. Abdeckkappe ↓

Aluminium						Stahl verzinkt					
Länge	Ø 48/2	Ø 60/2	Ø 60/3	Ø 76/3	Ø 90/3	Ø 48/2	Ø 60/2	Ø 60/3	Ø 76/3	Ø 90/3	
1,5 m ▶	8000	8012	8024	8036		8006	8018	8030	8042		◀ Art. Nr.
	14,50	17,40	24,40	29,90		14,50	17,40	24,40	29,90		◀ VKP €
2,0 m ▶	8001	8013	8025	8037		8007	8019	8031	8043		◀ Art. Nr.
	19,40	21,80	32,50	39,80		19,40	21,80	32,50	39,80		◀ VKP €
2,5 m ▶	8002	8014	8026	8038		8008	8020	8032	8044		◀ Art. Nr.
	22,90	26,40	40,30	44,10		22,90	26,40	40,30	44,10		◀ VKP €
3,0 m ▶	8003	8015	8027	8039		8009	8021	8033	8045	8051	◀ Art. Nr.
	26,50	29,90	41,90	52,60		26,50	29,90	41,90	52,60	82,20	◀ VKP €
3,5 m ▶	8004	8016	8028	8040		8010	8022	8034	8046	8052	◀ Art. Nr.
	30,90	35,40	44,20	60,40		30,90	35,40	44,20	60,40	98,60	◀ VKP €
4,0 m ▶	8005	8017	8029	8041		8011	8023	8035	8047	8053	◀ Art. Nr.
	36,10	40,50	58,30	69,70		36,10	40,50	58,30	69,70	109,50	◀ VKP €

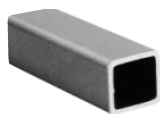
↓ Zubehöerteile für Rohrsteher- und Rohrrahmen ↓

Abstützlasche 			T-Stück 			Rohrbogen 90° 						Rohrverlängerung innenliegend mit Klemmfixierung		
Ø mm	Art. Nr.	VKP €	Ø mm	Art. Nr.	VKP €	Ø mm	Art. Nr.	VKP €	Ø mm	Art. Nr.	VKP €	Ø mm	Art. Nr.	VKP €
60 > 60	8236	38,90	60 > 60	8232	15,90	60 > 60	8233	23,50	48	8058	Anfrage	60	8059	33,90
76 > 60	V819	39,90	76 > 60	V820	28,90				76	8060	39,70	90	8061	Anfrage
Steckverbindung 			einseitig < Rohrrahmenlasche > beidseitig 			Montageflansch 			Kunststoffabdeckkappe für Rohrsteher 					
Ø mm	Art. Nr.	VKP €	Ø mm	Art. Nr.	VKP €	Ø mm	Art. Nr.	VKP €	Ø mm	140 x 140 mm		Ø mm	Art. Nr.	VKP €
60 > 76	8237	23,90	60	8234	8,90	60	8235	9,90	60	V960	€ 29,90	48	8054	1,90
												60	8055	1,90
												76	8056	2,40
												90	8057	2,70
Alu-Profilrohr 40 x 40 mm 				Schilderklemmhalter für Rohre 40 x 40 mm und Ø 42 mm 										
Länge	Art.-Nr.	VKP €	A	B	C	Type	Art. Nr.	VKP €						
2,0 m	6980	21,90				A	6986	3,90						
2,5 m	6981	27,90				B	6985	4,20						
3,0 m	6982	32,90				C	V821	4,50						

↓ Rohrrahmen Ø 60 mm inklusive der erforderlichen Befestigungslaschen ↓

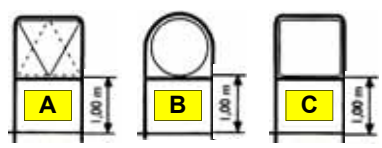
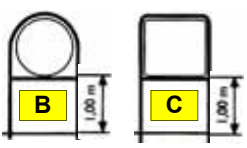
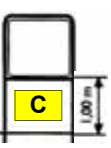
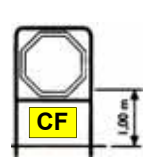
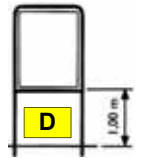
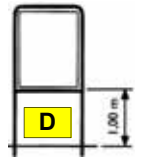
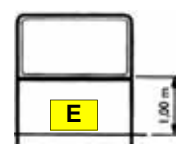
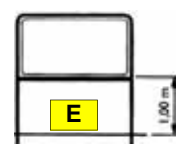
Rohrrahmen - Ausführung	Typ	Zusatzinfos (siehe am Ende)	Verkehrszeichen Abmessungen in mm	Laschenanzahl	Aluminium		verzinkt	
					Art.Nr.	VKP €	Art.Nr.	VKP €
	A 1	1	Seitenlänge 1500	4	8067	257,50	8066	213,80
	A 2		Seitenlänge 1000	4	8069	162,20	8068	162,20
	A 3		Seitenlänge 700	3	8071	144,20	8070	144,20
	B 1	1	Durchmesser 1200	4	8073	311,90	8072	311,90
	B 2		Durchmesser 960	4	8075	177,20	8074	177,20
	B 3		Durchmesser 670	4	8077	160,00	8076	160,00
	C 1	1	960 x 960	6	8081	198,50	8080	198,50
	C 2		630 x 630	4	8083	144,30	8082	144,30
	C 3	1 + 2	1500 x 1500	8	8085	397,80	8084	348,70
	CF 1	1	1160 x 1160	6	8087	255,70	8086	217,40
	CF 2	1	940 x 940	6	8089	190,60	8088	169,90
	CF 3		630 x 630	4	8091	146,50	8090	146,50
	D 1	1 + 2 + 3	1000 x 2000	8	8093	478,60	8092	429,80
	D 2	1 + 2	1000 x 1500	8	8095	335,20	8094	313,50
	D 3	1	960 x 1200	6	8097	256,10	8096	212,40
	D 4		630 x 960	6	8099	192,40	8098	192,40
	D 6	1 + 2 + 3	1500 x 2000	8	8101	376,50	8100	376,50
	E 2	1 + 2	2000 x 1000	8	8105	347,90	8104	342,50
	E 3	1 + 2	1500 x 1000	8	8107	330,00	8106	299,90
	E 4		960 x 630	6	8109	175,50	8108	175,50
	E 5	1 + 2 + 3	2000 x 1500	8	8111	422,20	8110	383,80
	E 6	1	1200 x 960	8	V822	198,90	V823	198,90
	F 1	1 + 2 + 3	2000 x (1000+310)	12	8113	529,30	8112	481,10
	F 2	1 + 2 + 3	1500 x (1000+310)	12	8115	425,30	8114	410,50

↓ Rohrrahmen Ø 60 mm inklusive der erforderlichen Befestigungslaschen ↓

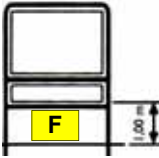
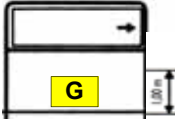
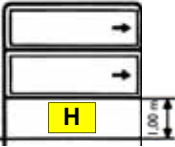
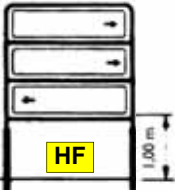
Rohrrahmen - Ausführung	Typ	Zusatzinfos (siehe am Ende)	Verkehrszeichen Abmessungen in mm	Laschen- anzahl	Aluminium		verzinkt	
					Art.Nr.	VKP €	Art.Nr.	VKP €
	F 3		960 x (630+310)	10	8117	243,50	8116	243,50
	F 4	1 + 2	1200 x (960+310)	12	V824	382,30	V825	382,30
	GA-01		1150 x 250	4	V826	161,50	V827	161,50
	GA-03		1150 x 400	4	V828	164,30	V829	164,30
	GA-05	1	1150 x 620	4	V830	179,80	V831	179,80
	GB-01		1460 x 250	6	V832	188,20	V833	188,20
	GB-02		1460 x 330	6	V834	189,70	V835	189,70
	GB-03		1460 x 400	6	V836	191,10	V837	191,10
	GB-04	1	1460 x 500	6	V838	210,30	V839	210,30
	GB-05	1	1460 x 620	6	V840	213,30	V841	213,30
	GB-06	1	1460 x 660	6	V842	214,30	V843	214,30
		GC-02		1740 x 330	6	V844	201,90	V845
GC-04		1	1740 x 500	6	V846	215,70	V847	215,70
GC-06		1	1740 x 660	6	V848	262,80	V849	262,80
GC-07		1	1740 x 750	6	V850	268,60	V851	268,60
GD-02		1	2200 x 330	8	V852	227,40	V853	227,40
GD-03		1	2200 x 400	8	V854	229,20	V855	229,20
GD-04		1	2200 x 500	8	V856	231,60	V857	231,60
GD-06		1	2200 x 660	8	V858	283,70	V859	235,60
GD-07		1	2200 x 750	8	V860	290,00	V861	290,00
GD-08		1	2200 x 900	8	V862	330,30	V863	328,60
GE-03		1	2500 x 400	8	V864	265,90	V865	265,90
GE-06		1	2500 x 660	8	V866	291,90	V867	291,90
GE-08	1 + 2	2500 x 900	8	V868	420,80	V869	388,50	
	HA-01		1150 x (250+250)	8	V870	225,30	V871	225,30
	HA-05		1150 x (400+400)	8	V872	260,40	V873	260,40
	HA-21	1	1150 x (620+620)	8	V874	331,40	V875	318,10
	HB-01		1460 x (250+250)	12	V876	269,00	V877	269,00
	HB-04		1460 x (330+330)	12	V878	270,60	V879	270,60
	HB-05		1460 x (400+400)	12	V880	314,50	V881	271,90
	HB-12	1	1460 x (500+500)	12	V882	324,40	V883	312,20
	HB-21	1 + 2	1460 x (620+620)	12	V884	436,80	V885	387,80
	HB-26	1 + 2	1460 x (660+660)	12	V886	449,80	V887	389,60
	HC-04		1740 x (330+330)	12	V888	301,80	V889	272,30
	HC-12	1 + 2	1740 x (500+500)	12	V890	399,90	V891	365,90
	HC-26	1 + 2 + 3	1740 x (660+660)	12	V892	478,80	V893	478,80
HC-27	1 + 2 + 3	1740 x (750+750)	12	V894	489,30	V895	489,30	
	HD-04	1	2200 x (330+330)	16	V896	379,10	V897	354,40
	HD-05	1 + 2	2200 x (400+400)	16	V898	423,80	V899	383,80
	HD-12	1 + 2	2200 x (500+500)	16	V900	463,00	V901	434,30
	HD-26	1 + 2 + 3	2200 x (660+660)	16	V902	545,00	V903	545,00
	HD-	1 + 2 + 3	2200 x (750+750)	16	V904	550,00	V905	550,00
	HD-	1 + 2 + 3	2200 x (900+900)	16	V906	555,00	V907	555,00
	HE-05	1 + 2	2500 x (400+400)	16	V908	432,40	V909	404,50
	HE-26	1 + 2 + 3	2500 x (660+660)	16	V910	619,50	V911	574,40
	HE-	1 + 2 + 3	2500 x (900+900)	16	V912	629,50	V913	584,40
	HFA-01		1150 x (250+250+250)	12	8193	348,10	8192	300,90
	HFA-15		1150 x (400+400+400)	12	8195	441,30	8194	403,00
	HFA-77	1 + 2 + 3	1150 x (620+620+620)	12	8197	517,10	8196	470,40
HFB-01		1460 x (250+250+250)	18	8199	382,30	8198	351,00	
HFB-05	1	1460 x (330+330+330)	18	V914	442,70	V915	398,00	
HFB-15	1	1460 x (400+400+400)	18	V916	506,70	V917	454,10	
HFB-46	1 + 2 + 3	1460 x (500+500+500)	18	V918	615,10	V919	565,50	
HFB-	1 + 2 + 3	1460 x (620+620+620)	18	V920	625,10	V921	570,50	
HFB-	1 + 2 + 3	1460 x (660+660+660)	18	V922	630,10	V923	575,50	
HFC-05		1740 x (330+330+330)	18	V924	453,90	V925	447,30	
HFC-46	1 + 2 + 3	1740 x (500+500+500)	18	V926	586,10	V927	572,20	
HFC-47	1 + 2 + 3	1740 x (660+660+660)	18	V928	616,60	V929	593,30	
HFD-05	1 + 2	2200 x (330+330+330)	24	V930	585,90	V931	566,00	
HFD-15	1 + 2 + 3	2200 x (400+400+400)	24	V932	688,80	V933	661,60	
HFD-28	1 + 2 + 3	2200 x (500+500+500)	24	V934	707,20	V935	669,60	
HFD-	1 + 2 + 3	2200 x (660+660+660)	24	V936	727,20	V937	670,60	
HFE-15	1 + 2 + 3	2500 x (400+400+400)	24	V938	688,70	V939	650,60	
HFE-	1 + 2 + 3	2500 x (660+660+660)	24	V940	699,70	V941	660,60	

↓ Rohrrahmen Ø 60 mm inklusive der erforderlichen Befestigungslaschen ↓

Rohrrahmen - Ausführung	Typ	Zusatzinfos (siehe am Ende)	Verkehrszeichen Abmessungen in mm	Laschen- anzahl *	Aluminium		verzinkt		
					Art.Nr.	VKP €	Art.Nr.	VKP €	
	S 6	1	2000 x 470	6	8177	230,20	8156	230,20	
	U 1	2	Durchmesser 960 (2x)	8	8161	526,00	8160	471,20	
	U 2		Durchmesser 670 (2x)	8	8163	277,50	8162	269,20	
	V 1	2	Ø 960 + Dreieck 1000	8	8165	396,30	8164	396,30	
	V 2	1	Ø 670 + Dreieck 700	7	8167	284,90	8166	284,90	
	W 1		Ø 960 + (960x310)	8	8169	298,10	8168	282,40	
	W 2		Ø 670 + (670x310)	8	8171	274,20	8170	274,20	
	X 1	1	Seitenlänge 1500 + (960x470)	8	8175	483,20	8174	384,00	
	X 2		Seitenlänge 1000 + (960x470)	8	8177	297,10	8176	257,00	
	X 3		Seitenlänge 700 + (630x310)	7	8179	203,10	8178	203,10	
	Y 1	1	960 x 960 + (960x310)	10	8181	315,80	8180	303,70	
	Y 2		630 x 630 + (630x310)	8	8183	219,00	8182	201,40	
	Z 1	1) + 2) + 3)	1000 x 2000 + (1000x470)	12	8185	554,30	8184	503,90	
	Z 2	1 + 2 + 3	1000 x 1500 + (1000x470)	12	8187	539,00	8186	486,10	
	Z 3	1 + 2	960 x 1200 + (960x310)	10	8189	377,60	8188	369,20	
	Z 4		630 x 960 + (630x230)	10	8191	244,90	8190	244,90	
				630 x 630 + Ø 670	8	V942	212,50	V943	212,50
		2		940 x 940 + Ø 960	8	V944	250,10	V945	250,10
				Seitenlänge 700 + Ø 670	7	V946	212,50	V947	212,50
		2		Seitenlänge 1000 + Ø 960	8	V948	255,10	V949	255,10
Zusatzinfos:									
1 = inkl. Versteifung 2 = inkl. Verlängerung 60/76 3 = Abstützung empfohlen									
* Aufpreis für doppelte Ausführung € 1,80 pro Lasche					Art.Nr.	V950	VKP €	1,80	

Auf Wunsch liefern wir die Rohrrahmen auch in Einzelteilen zum selber bauen (Die Rohre müssen dabei gekürzt werden!)

↓ Bodenabstände von verschiedenen Verkehrszeichen und Leitplanken ↓

Ausführung		Mindestbodenabstand (m)		Rohr- rahmen	Ausführung		Mindestbodenabstand (m)		Rohr- rahmen	Ausführung		Mindestbodenabstand (m)		Rohr- rahmen
Typ	Maße (mm)	1	2		Typ	Maße (mm)	1	2		Typ	Maße (mm)	1	2	
✗	700	1,5	-	1,0	✗	2500 x 3500	-	1,5	-	✗	1460 x 330	-	1,0	1,0
	1000	1,5	-	1,0		3500 x 4500	-	1,5	-		1460 x 400	-	1,0	1,0
	1500	1,5	-	1,0		4000 x 4500	-	1,5	-		1460 x 500	-	1,0	1,0
✗	310 x 960	0,6	-	-	310 x 150	1,5	-	-	1460 x 620		-	1,0	1,0	
	380 x 1200	0,6	-	-	400 x 150	1,5	-	-	1460 x 660		-	1,0	1,0	
✗	310	1,5	-	-	470 x 150	1,5	-	-	1740 x 330		-	1,0	1,0	
	480	1,5	-	-	470 x 230	1,5	-	-	1740 x 500		-	1,0	1,0	
	670	1,5	-	1,0	470 x 310	1,5	-	-	1740 x 660		-	1,0	1,0	
	960	1,5	-	1,0	630 x 230	1,5	-	-	1740 x 750		-	1,0	1,0	
✗	1200	-	1,5	1,0	630 x 310	1,5	-	-	2200 x 300		-	1,0	1,0	
	630 x 630	1,5	-	1,0	630 x 470	1,5	-	-	2200 x 400		-	1,0	1,0	
	940 x 940	1,5	-	1,0	960 x 310	1,5	-	-	2200 x 500		-	1,0	1,0	
✗	1160 x 1160	-	1,5	1,0	960 x 470	1,5	-	-	2200 x 660	-	1,0	1,0		
	470 x 470	1,5	-	-	960 x 630	1,5	1,5	1,0	2200 x 750	-	1,0	1,0		
	630 x 630	1,5	-	-	1200 x 600	-	1,5	-	2200 x 900	-	1,0	1,0		
✗	960 x 960	1,0	-	-	1500 x 310	-	1,5	-	2500 x 400	-	1,0	1,0		
	310 x 310	1,5	-	-	1500 x 1000	-	1,5	-	2500 x 660	-	1,0	1,0		
✗	470 x 470	1,5	-	-	1800 x 900	-	1,5	-	2500 x 900	-	1,0	1,0		
	630 x 630	1,5	-	1,0	2000 x 1000	-	1,5	-	1150 x 310	0,8	0,8	0,8		
	960 x 960	1,5	-	1,0	2000 x 1500	-	1,5	-	2000 x 470	0,8	0,8	0,8		
	1500 x 1500	-	1,5	-	2500 x 1500	-	1,5	-	2500 x 620	-	0,8	0,8		
	2000 x 2000	-	1,5	-	2500 x 2000	-	1,5	-	470 x 700	0,8	-	-		
	2500 x 2500	-	1,5	-	3000 x 1500	-	1,5	-	600 x 900	0,8	-	-		
	3000 x 3000	-	1,5	-	3000 x 2000	-	1,5	-	800 x 1200	0,8	0,8	-		
	3500 x 3500	-	1,5	-	3000 x 2500	-	1,5	-	1000 x 1500	0,8	0,8	-		
	4000 x 4000	-	1,5	-	3500 x 2000	-	1,5	-	250 x 630	0,3	-	-		
	470 x 630	1,5	-	-	3500 x 2500	-	1,5	-	250 x 1000	0,3	-	-		
✗	630 x 960	1,5	-	-	3500 x 3000	-	1,5	-	310 x 1250	0,3	-	-		
	960 x 1200	1,5	1,5	1,0	4000 x 2000	-	1,5	-	480	1,5	-	1,0		
	1000 x 1500	-	1,5	1,0	4000 x 3000	-	1,5	-	670	1,2	-	1,0		
	1000 x 2500	-	1,5	-	4000 x 3500	-	1,5	-	960	1,0	-	1,0		
	1500 x 2000	-	1,5	-	1150 x 250	1,0	1,0	1,0	960 x 630	1,5	1,2	1,0		
	1500 x 2500	-	1,5	-	1150 x 400	1,0	1,0	1,0	1500 x 1000	-	1,2	1,0		
	2000 x 2500	-	1,5	-	1150 x 620	1,0	1,0	1,0	2000 x 1000	-	1,0	1,0		
	2500 x 3000	-	1,5	-	1460 x 250	1,0	1,0	1,0						

Lieferung:

Unsere Lieferfristen beginnen mit dem Auftragseingang nach Abklärung eventueller Einzelheiten. Angegebene Liefertermine verstehen sich stets als voraussichtlich und unverbindlich. Teillieferungen sind möglich. Sämtliche Lieferungen erfolgen ab Werk, auf Rechnung und Gefahr des Bestellers, auch wenn Fracht freie Lieferung vereinbart ist. Wir werden immer versuchen, den für unsere Kunden günstigsten Versandtarif in Anspruch zu nehmen. Die Kosten für besondere Versandwünsche, Versicherungen gegen Transportschäden oder Verlust der Sendung gehen ebenfalls zu Lasten und auf Rechnung des Bestellers. Mängelrügen müssen innerhalb von 3 Werktagen sowie unbedingt vor dem Einbau oder der Verwendung der bestellten Artikel bekannt gegeben werden.

Preise:

Sämtliche angegebenen Preise sind freibleibend, verstehen sich in EURO und ohne gesetzlicher Mehrwertsteuer. Es gelten die am Tag der Lieferung gültigen Preise. **Durch die überaus angespannte Situation bei der Rohstoffversorgung von Alu, Stahl und Kunststoff können Preiserhöhungen nicht zur Gänze ausgeschlossen werden, wir werden aber solange als möglich versuchen, die angegebenen Katalogpreise zu halten!** **Bei einem Bestellwert unter € 70,00 netto berechnen wir für Aufwandskosten zusätzlich eine Manipulationsgebühr von Euro 10,00!**

Eigentumsvorbehalt:

Die gelieferten Waren bleiben bis zur vollständigen Bezahlung des Kaufpreises unser Eigentum.

Zahlung:

Alle Rechnungen sind innerhalb von 30 Tagen ab dem Rechnungsdatum netto ohne Abzug zahlbar. Unberechtigte Abzüge (Skonto) werden zurückgefordert!

Erfüllungsort und Gerichtsstand:

Der Erfüllungsort für alle Lieferungen und Zahlungen ist **Kraig**, der Gerichtsstand für sämtliche, sich aus dem Vertragsverhältnis ergebenden Streitfälle ist **St. Veit an der Glan**.

Allgemeines:

Mit Erscheinen dieses Kataloges (im August 2011) verlieren sämtliche vorhergehenden Kataloge, Folder und Aktionslisten ihre Gültigkeit! Nachdrucke, auch teil- und auszugsweise sind ohne unserer Zustimmung untersagt. **Wir haben uns bemüht, den Katalog so gewissenhaft wie möglich zu gestalten, können aber Schreib- und Preisfehler sowie andere Irrtümer nicht ganz ausschließen und übernehmen daher auch keinerlei Haftung für diese.**

Auf welcher Seite findet man was im Katalog?

Seite 4 - 10



Seite 11



Seite 11 - 14



Seite 14 - 15



Seite 15 - 19



Seite 20 - 23



Seite 24 - 27



Seite 28 - 29



Seite 29 - 30



Seite 31 - 32



Seite 33 - 71



Seite 72 - 77



VTF - WIWASOL, Verkehrstechnik - Günter Folda

Perkonigweg 3, A-9311 Kraig

UID: ATU 51714603

Tel. + 43 (0) 664 / 23 01 980

Fax: + 43 (0) 720 / 555 870

www.vtf.co.at

office@vtf.co.at

www.wiwasol.at